



**G&F**  
Calidad europea

Fabricación  
nacional

# Platos de ducha 2023

Edición 9

# ÍNDICE





## GARANTÍA DE CALIDAD

Todos nuestros platos están fabricados con masa compuesta de pigmento coloreado, resinas de última generación y cargas minerales.

**El perfecto equilibrio de componentes en nuestra mezcla convierte a nuestro plato de ducha en uno de los más seguros y resistentes del mercado.**

Nuestro compromiso por el bienestar de nuestro planeta nos ha llevado a incluir PET en nuestra formulación. En todos nuestros platos de ducha incluimos un equivalente a 100 botellas de plástico reciclado.

Para nosotros **la seguridad es lo primero, por eso dotamos al plato de ducha de una superficie anti deslizante, además de resistente a bacterias y hongos.**

### PLATOS DUCHA

PLUS 4  
CACH 6

### OPCIONES

COLORES 8  
TEXTURAS 9

### NORMAS

DE INSTALACIÓN 10

### CONDICIONES

GENERALES 11

## PLATOS DUCHA PLUS



### Plato + rejilla INOX + válvula 90.

El modelo **Stone PLUS**, se caracteriza por la simplicidad de sus líneas y su rejilla cuadrada. Un plato sencillo y elegante.

- Nula absorción del agua.
- Alta resistencia al rayado.
- Dureza en la escala de Barcol de 45.
- Resistente al cambio de temperatura.
- Antideslizante.
- Antibacterias.
- **Resistente** a agentes químicos.
- 100% personalizable por el cliente.
- Su grosor es de 3 cm.



# PLATOS DUCHA PLUS

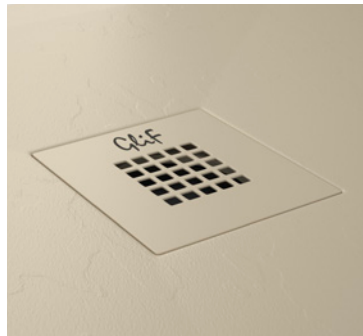
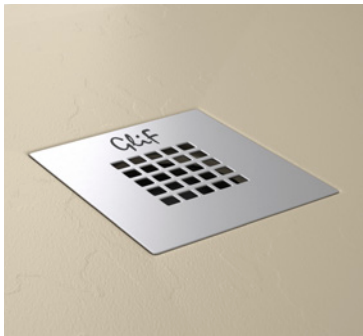

Rejilla Acero Inox.  
Incluida en precio

**Opcional.** Rejilla a color.  
Incluida en precio

Válvula 90.  
Incluida en precio

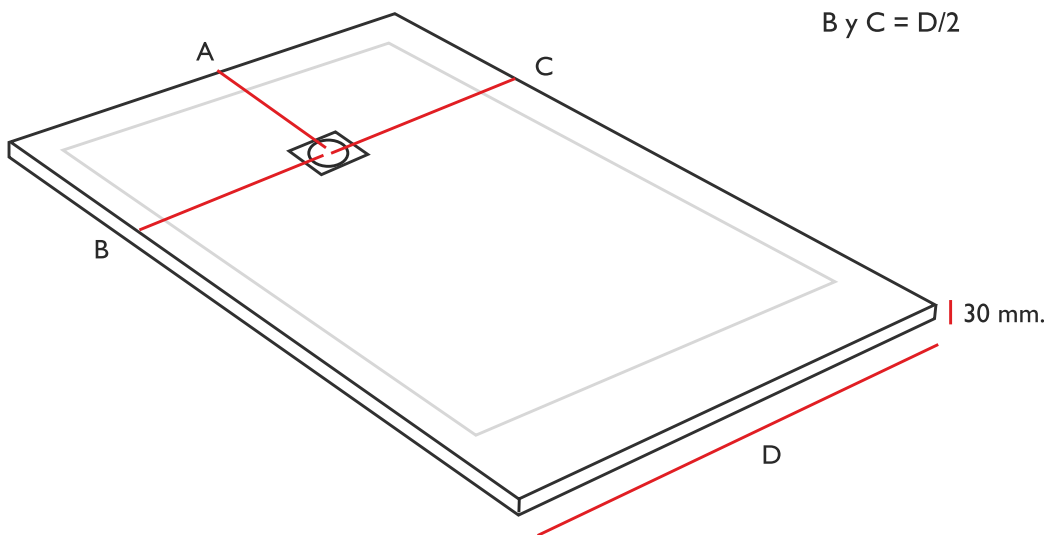

- A**
- Hasta 100 cm. - 290 mm
  - Hasta 120 cm. - 290 mm
  - Hasta 140 cm. - 400 mm.
  - Hasta 150 cm. - 450 mm.
  - Hasta 160 cm. - 450 mm.
  - Hasta 180 cm. - 450 mm.
  - Hasta 210 cm. - 500 mm.

Largo Ancho	70	80	90	100	110	120	130	140	150	160	170	180	190	200	210
70	165,00	170,00	181,00	195,00	208,00	219,00	238,00	249,00	265,00	288,00	309,00	315,00	340,00	350,00	360,00
80		180,00	199,00	209,00	229,00	239,00	260,00	269,00	289,00	319,00	337,00	346,00	380,00	389,00	399,00
90			220,00	235,00	255,00	269,00	295,00	306,00	325,00	355,00	368,00	385,00	415,00	430,00	450,00
100				282,00	295,00	300,00	315,00	333,00	350,00	380,00	399,00	415,00	450,00	465,00	490,00

En masa coloreada con **acabado gel-coat.**



Antibacteriano:  
Previene la aparición  
de hongos y bacterias.



Nula absorción de agua



Antideslizante Grado 3



Ultra resistente



Sensación de confort

## PLATOS DUCHA CACH



### Plato + rejilla INOX + válvula 60.

El modelo **Stone CACH**, un marco con suave degradado y una rejilla rectangular dotan a este modelo de un carácter propio.

- Nula absorción del agua.
- Alta resistencia al rayado.
- Dureza en la escala de Barcol de 45.
- Resistente al cambio de temperatura.
- Antideslizante.
- Antibacterias.
- **Resistente** a agentes químicos.
- 100% personalizable por el cliente.
- Su grosor es de 3 cm.



PLATOS DUCHA  
**CACH**



Rejilla Acero Inox.  
Incluida en precio



**Opcional.** Rejilla a color.  
Incluida en precio



Válvula 60.  
Incluida en precio

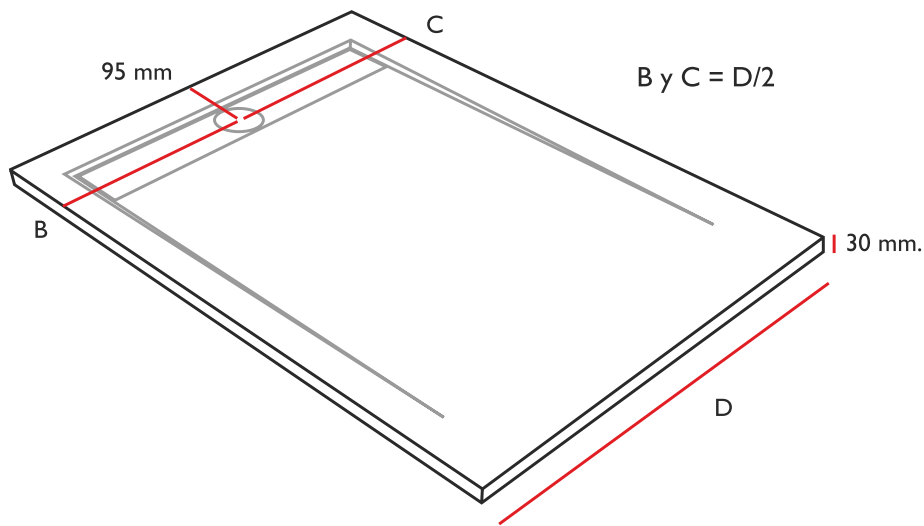

Largo Ancho	70	80	90	100	110	120	130	140	150	160	170	180	190	200	210
70	189,00	196,00	208,00	225,00	239,00	252,00	274,00	287,00	305,00	332,00	356,00	363,00	391,00	403,00	414,00
80		207,00	229,00	240,00	264,00	275,00	299,00	309,00	332,00	367,00	388,00	398,00	437,00	448,00	459,00
90			253,00	270,00	294,00	309,00	339,00	352,00	374,00	409,00	424,00	443,00	478,00	495,00	518,00

En masa coloreada con **acabado gel-coat.**



Antibacteriano:  
Previene la aparición  
de hongos y bacterias.



Nula absorción de agua



Antideslizante Grado 3

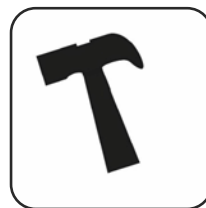

Ultra resistente



Sensación de confort

## OPCIONES COLORES

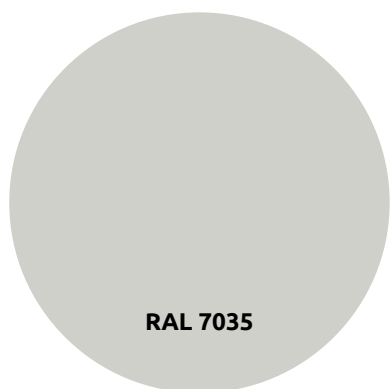

**RAL 7035**

GRIS 7035 | GREY 7035  
GRIS 7035 | GRIGIO 7035

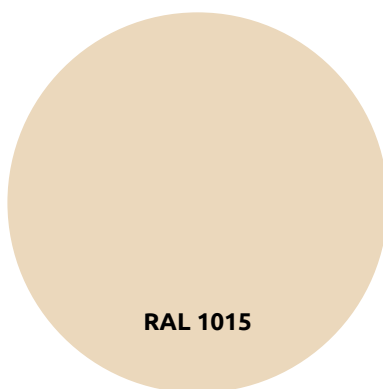

**RAL 1015**

CREMA | CREAM  
CRÈME | CREMA

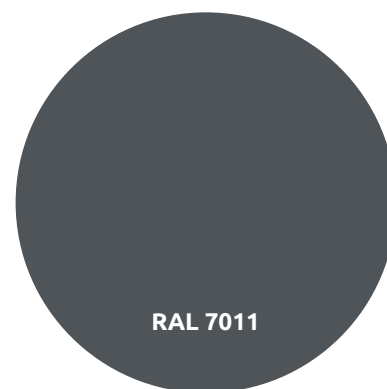

**RAL 7011**

ANTRACITA | ANTHRACITE  
ANTHRACITE | ANTRACITE

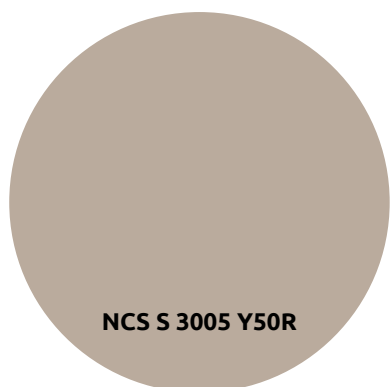

**NCS S 3005 Y50R**

ARENA | SAND  
SABLE | SABBIA

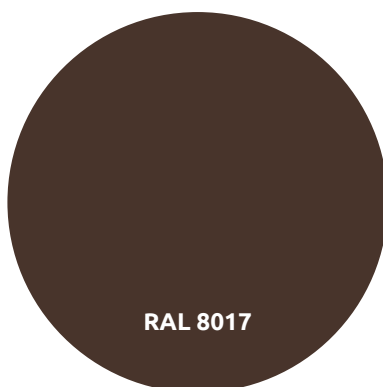

**RAL 8017**

CHOCOLATE | CHOCOLATE  
CHOCOLAT | CIOCCOLATO

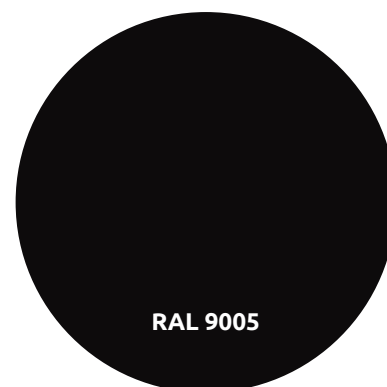

**RAL 9005**

NEGRO | BLACK  
NOIR | NERO

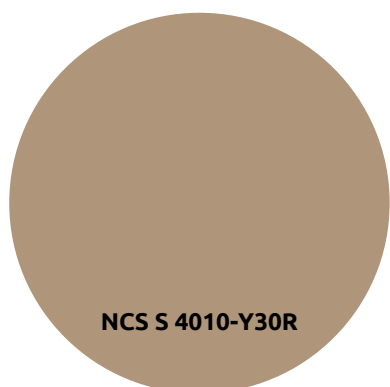

**NCS S 4010-Y30R**

MOKA | MOKA  
MOKA | MOKA

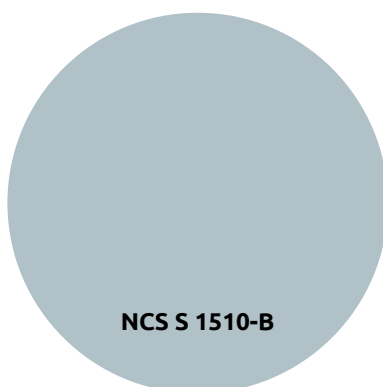

**NCS S 1510-B**

GRIS | GREY  
GRIS | GRIGIO

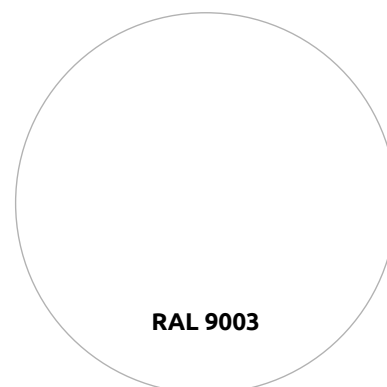

**RAL 9003**

BLANCO | WHITE  
BIANCO | BIANCO

La fabricación se realiza con la masa coloreada en los tonos de nuestra carta de color. Podemos realizar la pieza en cualquier color de la carta RAL con incremento.

Los productos realizados con colores diferentes a los de nuestra carta de color están exentos de devolución.



OPCIONES  
**TEXTURAS**

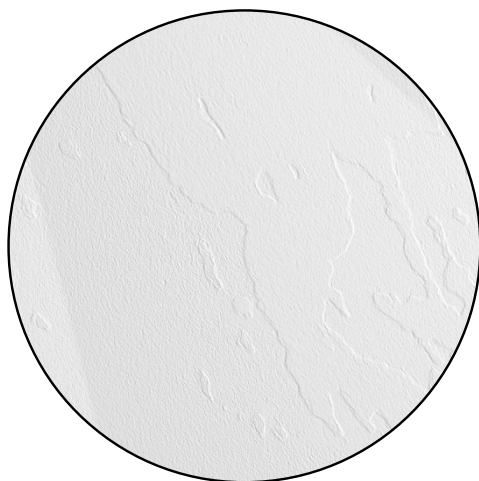

PIZARRA | SLATE  
ARDOISE | RUVIDO

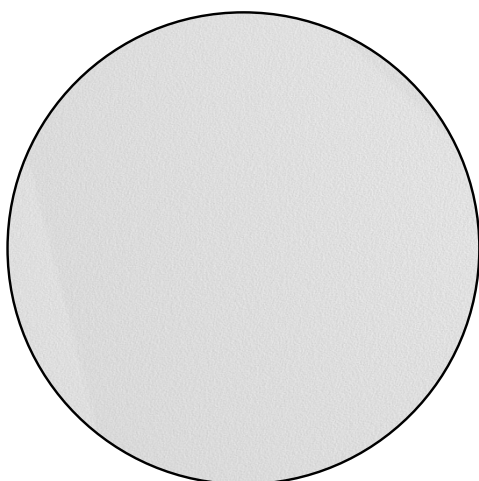

LISO | SMOOTH  
LISSE | LISCIO

## NORMAS DE INSTALACIÓN



## GUÍA DE INSTALACIÓN

### **La instalación se debe realizar por personal especializado.**

Para una perfecta instalación del plato de ducha, es necesario crear una superficie de apoyo homogénea con la cola porcelánica flexible, nunca de arena únicamente, en toda la dimensión del plato. La base donde se va a colocar el plato debe estar perfectamente nivelada, alisada y seca.

La válvula de desagüe no debe sobresalir por encima de la base, de lo contrario no desaguará correctamente.

Desembalar el plato y comprobar que esté en perfecto estado, usaremos la tapa superior del embalaje para protegerlo durante la instalación.

Colocaremos masilla de poliuretano en toda la base de apoyo, el plato se debe colocar haciendo coincidir el agujero del desagüe con la válvula instalada previamente según el modelo de plato. Todos nuestros platos se sirven con una válvula de desagüe en su interior, con un bote o vaso sifónico, **el plato no evacuará si en el cuarto de baño hay instalado un segundo bote sifónico**. En este caso, hay que retirar el vaso del interior de la válvula y verificar que el plato desagüe correctamente.

**Para limpiar posibles restos de obra, usar un trapo suave y un detergente neutro, no usar nunca estropajos ni productos disolventes, ácidos o abrasivos.**

## MANTENIMIENTO

Para su mantenimiento periódico sólo precisa de una limpieza regular con un producto detergente pH neutro y aclarar abundantemente con agua hasta que no queden restos del producto de limpieza y secar.

Para eliminar cualquier resto de residuo, basta con pasar un paño suave impregnado de detergente pH neutro y aclarar con abundante agua.

**Evitar el uso de estropajos, así como de alcoholes, ácidos o productos abrasivos.**

CONDICIONES  
GENERALES

## FABRICACIÓN A MEDIDA

La mayoría de nuestros platos son completamente personalizables tanto en anchura como en largura.

El cliente puede proporcionar un esquema técnico al realizar el pedido para recibir el plato perfectamente cortado a la medida deseada.

## CERTIFICADOS CALIDAD

Los platos de ducha GLIF, están fabricados bajo la certificación **ISO 9001:2015** para el diseño y fabricación de platos de ducha.

Certificado de uso doméstico, para la higiene personal (**Nº DdP:01**) **UNE EN 14527:2006 + A1:2010**.

## CONDICIONES GENERALES

Transporte incluido en península en pedidos a partir de 150€. Para envíos a Islas Baleares, Canarias y otros destinos, consultar.

La rejilla y la válvula están incluidas en el precio. Disponemos otras marcas en válvulas del mercado, consúltenos.

**Precios sujetos a posibles variaciones sin previo aviso.**

Todos los precios de esta tarifa son PVP sin IVA, válidos salvo error tipográfico.

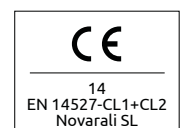

# Glif

*Especialistas en tu baño*

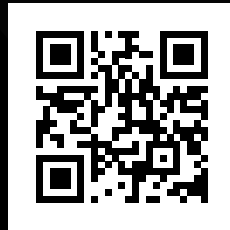

<https://www.glif.es>

Pol. los Llanos de la Estación.  
C/ Severo Ochoa nº 8  
CP 50800. Zuera (Zaragoza)