

DOMUSA

T E K N I K

La tecnología
más avanzada
a un precio
razonable



TARIFA
2023 / 2

AEROTERMIA



DUAL CLIMA HT	_10
ACQUA TRIO ME	_12
ACQUA DUO ME	_12
ACQUA	_12
ACQUA TRIO SE	_13
ACQUA DUO SE	_13
ACQUA TRIO OD	_13
FUSION HT	_14
FUSION HT EC	_15
FUSION HT TRIO	_16
FUSION HT EC TRIO	_17
FUSION HT COMBI	_18
FUSION HT EC COMBI	_19
DUAL CLIMA R	_20
FUSION HE	_22
FUSION TRIO	_23
FUSION COMBI	_24
KIT HIDRÁULICO HP	_24
BT 50	_25
BT 100-200	_25
BT DUO HE	_26
BT TRIO	_26
SANIT HE	_27
SANIT HE DS	_27
FUSION HYBRID OIL	_28
FUSION HYBRID GAS CONDENS	_30
EJEMPLOS DE INSTALACIÓN	_32

CALDERAS A BIOMASA



BIOCLASS IC DX	_44
BIOCLASS IC	_46
BIOCLASS IC + DR	_48
BIOCLASS IC 66	_50
BIOCLASS HC	_52
BIOCLASS IC 150	_54
BIOCLASS IC 300	_56
BIOCLASS HM OD	_58
LIGNUM NG	_59
DUAL THERM	_60
PACKS BIOCLASS IC	_62
PACKS LIGNUM NG	_64
ACCESORIOS DE ALIMENTACIÓN Y ALMACENAMIENTO	_66
ACCESORIOS HIDRÁULICOS	_68
ESQUEMAS	_70

DEPÓSITOS DE ENERGÍA /
ACUMULADORES
TERMOS ELÉCTRICOS

BT 100-1000	_76
BT DUO 150-250	_77
BT DUO 500-1000	_78
SANIT SE	_79
SANIT S	_80
SANIT DCE	_81
SANIT DC	_82
SANIT GR	_83



HYDRINOX	_86
HYDRINOX 500	_87

CALDERAS A GASÓLEO



EVOLUTION EV HFM
EVOLUTION EV HFC _90

EVOLUTION EV HFDX _91

EVOLUTION EV HAM
EVOLUTION EV HAC _92

EVOLUTION EV HFM OD _93

MINNY DUO
MINNY CAL _94

SIRENA MIX DUO
HFD CONDENS _95

JAKA HFD CONDENS _96

JAKA HFD CONDENS OD _97

CLIMA PLUS H
CLIMA PLUS HFD _98

SIRENA HFD *e* _99

SIRENA HFD _100

SIRENA H *e* _101

SIRENA HV *e* _102

MCF HDX *e* - MCF HDXV *e* _103

MCF HDX *e* - MCF HDXV *e*
(con kit de suelo radiante) _104

MCF HDX - MCF HDXV _105

MCF HDX - MCF HDXV
(con kit de suelo radiante) _106

MCF HDN _107

TERMA H
TERMA HV _108

JAKA HFD _109

JAKA HFS _110

DOMESTIC _111

CALDERAS A GAS



AVANTTIA NG _114

ENERGÍA SOLAR



EVOLUTION SOLAR HDX _118

EVOLUTION SOLAR HFD _120

MCF SOLAR HDX _122

SIRENA SOLAR HFD _124

DS-MATIC H _126

DS-MATIC H DUO _128

DS-COMPACT INOX _130

DS-PACK H _132

DS-PACK H DUO _134

DS-CLASS V3 _136

ACCESORIOS SOPORTES _137

CALDERAS ELÉCTRICAS



HDCS - HDCSM _142

HDEE - HDEEM _143

CONTROL Y REGULACIÓN



TERMOSTATOS DE AMBIENTE _146

SONDAS DE AMBIENTE _146

REGULACIONES CLIMÁTICAS _146

CLASES SEGÚN ERP _147

COMPONENTOS



PARA CALDERAS DE GASÓLEO DE CONDENSACIÓN _150

PARA CALDERAS DE GASÓLEO _152

PARA CALDERAS DE GAS DE CONDENSACIÓN _154

DOMUSA

T E K N I K

En DOMUSA CALEFACCION diseñamos soluciones para la mejora del confort y la climatización en el hogar.



La fiabilidad y la eficiencia son nuestras máximas; ofrecemos una garantía inigualable en el mercado ya que trabajamos con materiales de la más alta calidad que perduran en el tiempo.



Basamos nuestra gestión en la mejora continua y la innovación. Por ello estamos orientados a la búsqueda permanente de la satisfacción de nuestros distribuidores, prescriptores y usuarios finales, proponiendo nuevos productos y servicios adaptados a sus necesidades.

Trabajamos para conseguir poner en el mercado **la tecnología más avanzada, a un precio razonable.** Ideamos y desarrollamos productos con sentido práctico, sencillos en su uso y fáciles de instalar.

Utilizamos materiales y componentes de alta calidad que perduran en el tiempo, es por ello que **ofrecemos una garantía inigualable a los usuarios finales de nuestros productos.**

Somos eficientes a nivel organizativo, contando con un modelo de gestión práctico, fiable, serio y racional, volcado en todo momento en atender y resolver las necesidades y sugerencias de nuestros clientes. **Contamos con el certificado A de Oro a la Gestión Avanzada** otorgado por Euskalit, Fundación Vasca para la Excelencia en Gestión del Gobierno Vasco.

Pertenece a un grupo empresarial muy importante con 80.000 empleados y más de 100 empresas, lo que nos permite compartir sinergias de todo tipo, incluyendo buenas prácticas de Management, lo que se traduce en una mejora de competitividad permanente. Los años de experiencia (desde 1976) y las certificaciones en Calidad (ISO 9001), Medioambiente (ISO 14001), y Seguridad Laboral y Salud en el trabajo (ISO 45001), nos avalan.



RECOMENDAMIENTO DE ORO
A LA GESTIÓN AVANZADA



ISO 9001
Sistemas de gestión
de la calidad



ISO 14001
Sistemas de gestión
ambiental



45001
Sistemas de gestión
de la seguridad y
salud en el trabajo

CONTACTO CON LA RED COMERCIAL

Disponemos de una amplia red de comerciales a nivel nacional y dividido por zonas geográficas. De esta forma, ofrecemos mayor facilidad para acceder directamente al comercial más cercano a su localidad. Además, disponemos en nuestra web de un nuevo apartado donde se alojan los contactos de nuestros comerciales por zonas geográficas.

1 Juan Carlos Tosar
GALICIA, ASTURIAS
Tel.: 645 75 28 33

2 José Ramón Arana
ÁLAVA, GIPUZKOA, BIZKAIA, NAVARRA,
CANTABRIA, LA RIOJA, BURGOS
Tel.: 609 41 03 52

3 Alberto Artiga García
ZARAGOZA, HUESCA, TERUEL, SORIA
Tel.: 667 70 47 29

4 Dídac López
BARCELONA, TARRAGONA,
LÉRIDA, GERONA
Tel.: 600 42 53 92

5 Diego Orobón
LEÓN, ZAMORA, SALAMANCA,
PALENCIA, VALLADOLID
Tel.: 657 95 88 53

6 Carlos Ventura
GUADALAJARA, TOLEDO,
ÁVILA, C. REAL, SEGOVIA
Tel.: 605 77 51 91

7 Miguel Ángel Perea
MADRID, CUENCA, ALBACETE
Tel.: 609 41 06 15

8 Stock Clima
VALENCIA, CASTELLÓN
Tel.: Maya 655 53 26 73

9 Gabriel Sampol
BALEARES
Tel.: 661 22 32 98

10 Vicente Bermejo
BADAJOZ, CÁCERES
Tel.: 650 94 40 38

11 Jose Javier Gil
HUELVA, SEVILLA, CÁDIZ,
CORDOBA, GRANADA,
ALMERIA, JAEN, MALAGA,
CEUTA, MELILLA
Tel.: 609 41 68 09

12 Stock Clima
ALICANTE, MURCIA
Tel.: David 628 12 06 54

13 Antonio da Mota Pascoal
DELEGADO COMERCIAL
PORTUGAL
Tel.: 963 211 744

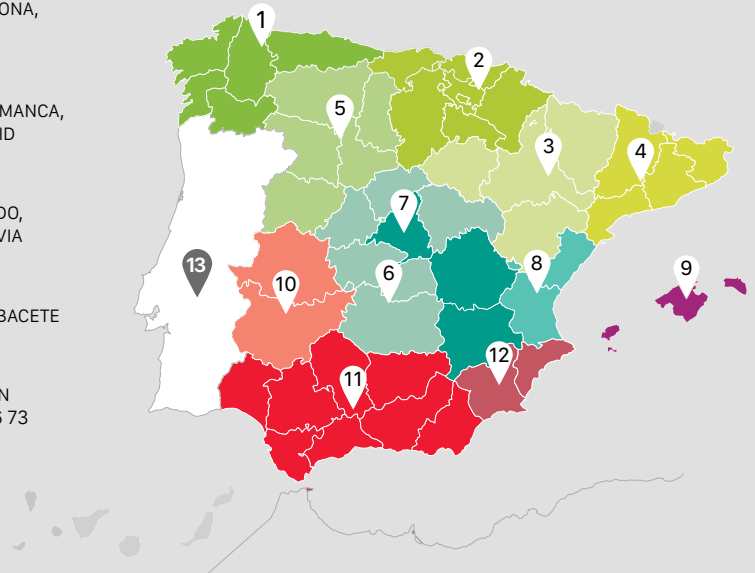

FORMACIÓN

La evolución tecnológica de los productos y las nuevas reglamentaciones hacen necesario que los profesionales actualicen constantemente sus conocimientos técnicos. Para ello, DOMUSA TEKNIK dispone de un programa de cursos de formación orientados a profesionales del sector de la calefacción y el agua caliente sanitaria.

En nuestros 7 centros de formación, repartidos por toda la península, se imparten cursos teórico-prácticos por formadores cualificados que cuentan con los medios necesarios para transmitir conocimiento y profundizar en las últimas novedades de los productos fabricados y comercializados por DOMUSA TEKNIK.



GIPUZKOA
DOMUSA TEKNIK
Centro de formación
Bº San Esteban, s/n
20737 Errezil
Gipuzkoa

ALBACETE
ACON. E INST.
MANCHUELA
C/Navas de Jorquera, 4
02247 Cenizate
Albacete

BARCELONA
CRM
Carrer de Joanot
Martorell 67
08403 Granollers
Barcelona

CÁCERES
SAT GARCIA
C/ Cardenal Zúñiga, 1
10600 Plasencia
Cáceres

GRANADA
SERTEGRA
C/Pago de Lunes 26
18195 Cullar Vega
Granada

MADRID
DOMUSA TEKNIK
Centro Comercial Prado Overa
(Carretera Madrid-Toledo Km 7,6)
C/Puerto de la Morcuera 13
Planta 1 - Puerta 15
28919 Leganés
Madrid

Siempre hay espacio para el ahorro

La aerotermia es una tecnología que permite aprovechar la energía acumulada en el aire exterior de la vivienda con un consumo de electricidad muy reducido. De esta manera, las máquinas de aerotermia pueden ofrecer del orden de 6 kWh por cada kWh consumido, siendo por lo tanto una tecnología considerada como renovable en CTE y beneficiada por las subvenciones en favor de la reducción de las emisiones de efecto invernadero.



Presentamos la nueva gama de unidades interiores ACQUA y reafirmamos nuestra apuesta por la aerotermia. En conjunto con la DUAL CLIMA HT, ACQUA proporciona la mayor eficiencia en el menor espacio.



La temperatura lo cambia todo

Con **DUAL CLIMA HT** el agua impulsada alcanza 75 ° de temperatura, por tanto, es compatible con los radiadores de cualquier hogar.

Del mismo modo, la alta temperatura a la que se puede acumular el agua sanitaria (70 °) hace que se requiera de un depósito de menor tamaño para cubrir las necesidades de la vivienda.

Esta particularidad nos ha permitido desarrollar una gama de unidades interiores que son ideales tanto para obra nueva como para reposición, especialmente cuando el espacio interior es limitado. Si estás buscando una solución para mantener el confort, el servicio de agua caliente, la calefacción e incluso la refrigeración en tu vivienda, **ACQUA** es la elección perfecta.



DUAL CLIMA HT



ACQUA

Ocupando el menor espacio posible, las unidades interiores ACQUA permiten cubrir tanto con las necesidades de agua caliente sanitaria, así como con la contribución de energía renovable exigida por el CTE. Al mismo tiempo, cumple con las exigencias de eficiencia para acceder a las ayudas económicas disponibles para fomentar la transición energética.

La gama ACQUA incluye una diversidad de modelos aptos para instalación en suelo, mural o incluso en exteriores.

ACQUA y DUAL CLIMA HT son una combinación ideal para tu próximo proyecto de aerotermia. No solo estarás reduciendo la factura energética de la vivienda, sino que también estarás contribuyendo al cuidado del medio ambiente.

Con la gama ACQUA, tienes a tu disposición una variedad de soluciones que se adaptan a tus necesidades específicas. Ya sea una instalación mural o en suelo, en interiores o exteriores, con o sin equipamiento hidráulico, y con diferentes configuraciones para calefacción, refrigeración y ACS.

ACQUA TRIO ME/SE

Instalación Mural o en Suelo

- Para calefacción, agua caliente sanitaria y refrigeración.
- Equipamiento hidráulico completo con depósito de inercia integrado.
- Posibilidad de instalación mural vertical o de suelo.
- Opción de añadir resistencia eléctrica de apoyo para el modo verano, aportando un mayor confort al no tener que parar la refrigeración para calentar el agua sanitaria.
- 2 versiones: Con conexión estándar o conexión con ModBus entre unidad exterior e interior y optimización de energía solar fotovoltaica (Modelos EC).

ACQUA DUO ME/SE

Instalación Mural o en Suelo

- Para calefacción y agua caliente sanitaria.
- Equipamiento hidráulico completo con depósito de inercia integrado.
- Posibilidad de instalación mural vertical o de suelo.
- Opción de añadir resistencia eléctrica de apoyo para el modo verano, aportando un mayor confort al no tener que parar la refrigeración para calentar el agua sanitaria.
- 2 versiones: Con conexión estándar o conexión con ModBus entre unidad exterior e interior y optimización de energía solar fotovoltaica (Modelos EC).

ACQUA TRIO OD

Instalación en Exteriores

- Calefacción, agua caliente sanitaria y refrigeración.
- Equipamiento hidráulico completo con depósito de inercia integrado.
- Pensado para montaje exterior, bajo la máquina de aerotermia, aprovechando el espacio al máximo.
- Aislamiento reforzado para poder ser instalado en el exterior con las menores pérdidas energéticas posibles.
- Opción de añadir resistencia eléctrica de apoyo para el modo verano, aportando un mayor confort al no tener que parar la refrigeración para calentar el agua sanitaria.

ACQUA TRIO

Modelos sin Equipar

- Calefacción y ACS (modelos verticales)
Calefacción, ACS y refrigeración (modelos verticales y horizontales).
- Equipamiento hidráulico completo con depósito de inercia integrado.
- Sin equipamiento hidráulico para que elijas los componentes de la instalación entre las distintas soluciones del mercado.
- Posibilidad de instalación mural en posición horizontal o vertical, para una mayor flexibilidad de adaptación al espacio.
- Opción de añadir resistencia eléctrica de apoyo para el modo verano, aportando un mayor confort al no tener que parar la refrigeración para calentar el agua sanitaria.



01

aeroterapia

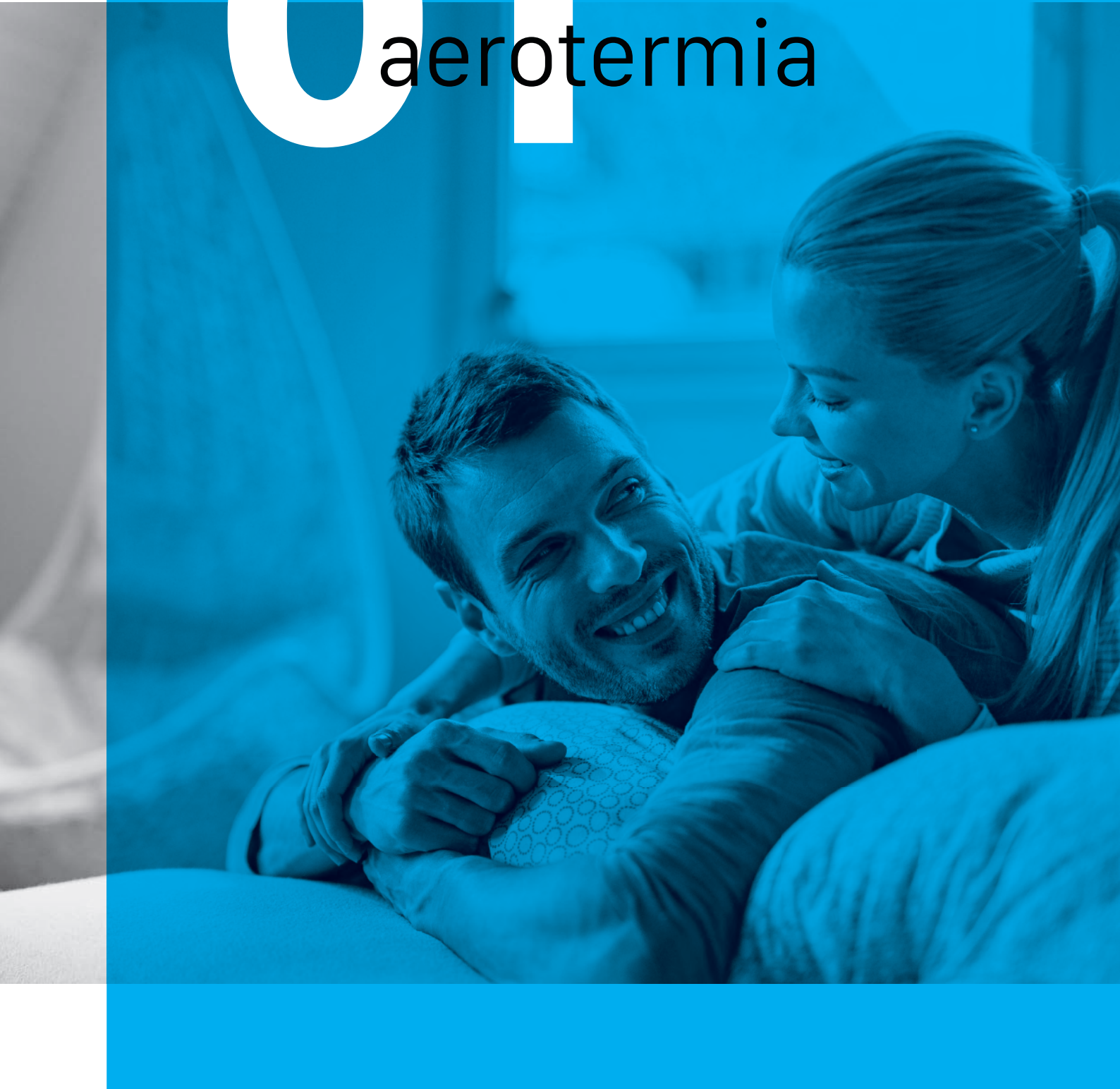

AEROTERMIA

CALDERAS A BIOMASA

DEPÓSITOS DE INERCIA / ACUMULADORES ACS

TERMOS ELÉCTRICOS

CALDERAS A GASÓLEO

CALDERAS A GAS

ENERGÍA SOLAR

CALDERAS ELÉCTRICAS

CONTROL Y REGULACIÓN

CONDUCTOS

DUAL CLIMA HT _10
ACQUA TRIO ME _12
ACQUA DUO ME _12
ACQUA _12
ACQUA TRIO SE _13
ACQUA DUO SE _13
ACQUA TRIO OD _13
FUSION HT _14
FUSION HT EC _15
FUSION HT TRIO _16
FUSION HT EC TRIO _17
FUSION HT COMBI _18
FUSION HT EC COMBI _19
DUAL CLIMA R _20
FUSION HE _22
FUSION TRIO _23
FUSION COMBI _24
KIT HIDRÁULICO HP _24
BT 50 _25
BT 100-200 _25
BT DUO HE _26
BT TRIO _26
SANIT HE _27
SANIT HE DS _27
FUSION HYBRID OIL _28
FUSION HYBRID
GAS CONDENS _30
EJEMPLOS DE INSTALACIÓN _32

DUAL CLIMA HT

ESTRUCTURA MONOBLOC
ALTA TEMPERATURA 75° PARA CALEFACCIÓN
BAJO PCA, REFRIGERANTE NATURAL
SCOP HASTA 6,4 ALTA EFICIENCIA
4 POTENCIAS: 6, 9, 12, 16 kW



INCLUYE
DESPLAZAMIENTO,
MANO DE OBRA Y
REPUESTOS



ESPECIFICACIONES

CARACTERÍSTICAS TÉCNICAS		DUAL CLIMA 6HT	DUAL CLIMA 9HT	DUAL CLIMA 12HT	DUAL CLIMA 16HT	DUAL CLIMA 12HTT	DUAL CLIMA 16HTT
Intensidad máxima	A	12	13	17	27	5,7	9,4
SCOP (7/35) zona climática cálida		5,96	6,34	6,4	6,3	6,4	6,3
Potencia nominal calefacción (7/35)	kW	6,4	9,15	12,2	16	12,2	16
Potencia nominal refrigeración (35/18)	kW	6,25	8,85	10,8	14,85	10,8	14,85
Protección eléctrica		IPX4					
Tipo de bomba		Aire/Agua, Inverter, Monobloc					
Aplicación		Calefacción, Refrigeración y ACS					
Refrigerante		R290					
Cantidad de refrigerante	kg	1	1,05	1,2	1,45	1,2	1,45
Tensión		230 V ~ 50 Hz				400 V ~ 50 Hz	
Consumo nominal calefacción (7/35)	kW	1,33	2,03	2,72	3,41	2,72	3,41
Consumo nominal refrigeración (35/18)	kW	1,42	2,28	2,88	3,97	2,88	3,97
Presión acústica	db(A)	42	47	44	48	44	48
Temperatura máxima de ida	°C	75					
Rango de temperatura de trabajo calefacción	°C	20/45					
Rango de temperatura de trabajo refrigeración	°C	10/45					
Caudal nominal	m³/h	1,1	1,59	2,1	2,75	2,1	2,75

MODELO	CLASE DE EFICIENCIA ENERGÉTICA	CÓDIGO	PRECIO €
DUAL CLIMA 6HT		TDCL000217	4.895
DUAL CLIMA 9HT		TDCL000218	5.205
DUAL CLIMA 12HT		TDCL000219	6.320
DUAL CLIMA 16HT		TDCL000220	7.695
DUAL CLIMA 12HTT		TDCL000253	6.652
DUAL CLIMA 16HTT		TDCL000221	8.027

MODELO	CLASE DE EFICIENCIA ENERGÉTICA	CÓDIGO	PRECIO €
DUAL CLIMA 6HT EC		TDCL000257	4.895
DUAL CLIMA 9HT EC		TDCL000258	5.205
DUAL CLIMA 12HT EC		TDCL000259	6.320
DUAL CLIMA 16HT EC		TDCL000260	7.695
DUAL CLIMA 12HTT EC		TDCL000261	6.652

OPCIÓN RECOMENDABLE	CÓDIGO	PRECIO €
Desgasificador 6/9/12	TKITDCL040	158
Desgasificador 16	TKITDCL041	163

OPCIONES	CÓDIGO	PRECIO €
Termostato de ambiente frío/calor inalámbrico Confort Duo	CELC000523	193
Válvula de tres vías acumulador	CVAL000078	227
Filtro con llaves de corte	CFOV000203	53
Filtro de entrada de agua 1'	CFOV000187	8
Kit resistencia eléctrica 1,5 kW DUAL CLIMA HT	TKITDCL034	251
Kit resistencia eléctrica 2,5 kW DUAL CLIMA HT	TKITDCL035	272
Kit resistencia eléctrica 3,5 kW DUAL CLIMA HT	TKITDCL036	294

OPCIONES	CÓDIGO	PRECIO €
Líquido anticongelante (5L)	TKITACU085	73
Kit válvula de descarga antihielo	TKITDCL026	149
Kit bomba de apoyo	TKITDCL004	215
Aislante bomba de apoyo	CAISO00227	41
Filtro magnético decantador	CFOV000212	213
Kit silent blocks unidad exterior	TKITDCL022	79
Soporte mural display DUAL CLIMA HT	TKITDCL033	28

NOTA: La puesta en marcha está incluida. No se incluye desplazamiento.

EQUIPAMIENTO

EQUIPAMIENTO DUAL CLIMA HT

- Bomba de calor DC inverter
- Bomba de circulación de alta eficiencia
- Vaso de expansión calefacción
- Centralita de control
- Caudalímetro de agua
- Manómetro de agua

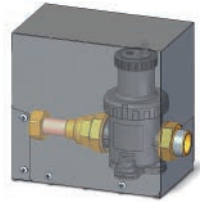

Desgasificador



Kit silent blocks
unidad exterior



Filtro magnético decantador

DIMENSIONES

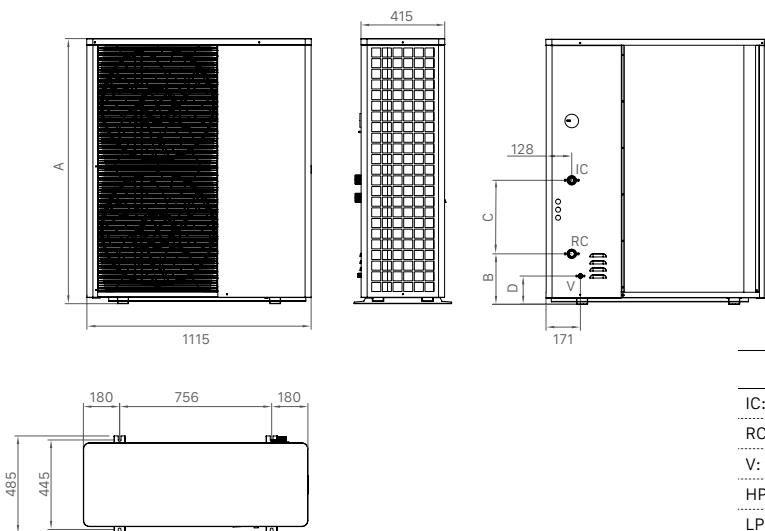

	A	B	C	D
DUAL CLIMA 6HT	898	141	279	62
DUAL CLIMA 9HT	898	141	279	62
DUAL CLIMA 12HT	898	140	476	62
DUAL CLIMA 16 HT	1.320	466	150	140

	6HT - 9HT	12 HT-16 HT
IC: Ida Calefacción / Climatización	1"	1-1/4"
RC: Retorno Calefacción / Climatización	1"	1-1/4"
V: Vaciado del circuito de agua		1/2"
HP: Toma de Alta Presión del circuito de gas		1/4" SAE
LP: Toma de Baja Presión del circuito de gas		1/4" SAE

MÓDULO DE CONEXIÓN EASY CONNECT

MODELO	CÓDIGO	PRECIO €
EASY CONNECT	TDCL000222	288

OPCIONES	CÓDIGO	PRECIO €
Energy meter	CFTV000009	115
Sonda de depósito de inercia	CDCL000196	23
Sonda AF	TKITDCL044	27

EL MÓDULO EASY CONNECT PERMITE LA CONEXIÓN DE:

Sonda depósito de inercia	Control sobre circulador de instalación
Sonda exterior	Control de cascada para frío o calor
SG Ready	Entrada para sensor fotovoltaico
Sonda de humedad	

DIMENSIONES EASY CONNECT

ALTO	ANCHO	PROFUNDO
470	330	113



ACQUA TRIO ME

PARA CALEFACCIÓN, ACS Y REFRIGERACIÓN
DEPÓSITO INERCIA INTEGRADO
DEPÓSITO ACS EN ACERO INOXIDABLE
EQUIPAMIENTO COMPLETO



MODELO	INSTALACIÓN	VOLUMEN ACS L	VOLUMEN BUFFER L	APLICACIÓN	DIMENSIONES			CÓDIGO	PRECIO €
					ANCHO	ALTO	FONDO		
→ ACQUA TRIO ME 110	Mural vertical	85	20	Calefacción, refrigeración y ACS	530	1.100	650	TACQUA0000	1.795
→ ACQUA TRIO ME 110 EC*	Mural vertical	85	20		530	1.100	650	TACQUA0001	2.075

→ DISPONIBLE A PARTIR DE ENERO 2024

* Incluye módulo de conexión Modbus

OPCIONES	CÓDIGO	PRECIO €
Kit de resistencia eléctrica 1,5 kW	TKITACU224 + TKITACU004	220
Energy meter (sólo para modelos EC)	CFTV000009	115
Sonda AF (sólo para modelos EC)	TKITDCL044	27

INSTALACIÓN MURAL

ACQUA DUO ME

PARA CALEFACCIÓN Y ACS
DEPÓSITO INERCIA INTEGRADO
DEPÓSITO ACS EN ACERO INOXIDABLE
EQUIPAMIENTO COMPLETO



MODELO	INSTALACIÓN	VOLUMEN ACS L	VOLUMEN BUFFER L	APLICACIÓN	DIMENSIONES			CÓDIGO	PRECIO €
					ANCHO	ALTO	FONDO		
→ ACQUA DUO ME 110	Mural vertical	85	20	Calefacción y ACS	530	1.100	650	TACQUA0002	CONSULTAR
→ ACQUA DUO ME 110 EC*	Mural vertical	85	20		530	1.100	650	TACQUA0003	CONSULTAR

→ PRÓXIMO LANZAMIENTO

* Incluye módulo de conexión Modbus

OPCIONES	CÓDIGO	PRECIO €
Energy meter (sólo para modelos EC)	CFTV000009	115
Sonda AF (sólo para modelos EC)	TKITDCL044	27

INSTALACIÓN MURAL

ACQUA

DEPÓSITO INERCIA INTEGRADO
DEPÓSITO ACS EN ACERO INOXIDABLE



MODELO	INSTALACIÓN	VOLUMEN ACS L	VOLUMEN BUFFER L	APLICACIÓN	DIMENSIONES		CÓDIGO	PRECIO €
					DIÁMETRO	ALTURA		
→ ACQUA TRIO 110	Mural vertical/horizontal	85	20	Calefacción, ACS, refrigeración	506	925	TACQUA0004	CONSULTAR
→ ACQUA DUO 110	Mural vertical	85	20	Calefacción y ACS	506	925	TACQUA0011	CONSULTAR

→ PRÓXIMO LANZAMIENTO

OPCIONES	CÓDIGO	PRECIO €
Kit de resistencia eléctrica 1,5 kW (sólo para el modelo TRIO)	TKITACU224+TKITACU004	220
Válvula tres vías	CVAL000078	227
Válvula de seguridad	CVAL000012	43

ACQUA TRIO SE

PARA CALEFACCIÓN, ACS Y REFRIGERACIÓN
DEPÓSITO INERCIA INTEGRADO
DEPÓSITO ACS EN ACERO INOXIDABLE
EQUIPAMIENTO COMPLETO



MODELO	INSTALACIÓN	VOLUMEN ACS	VOLUMEN BUFFER L	APLICACIÓN	DIMENSIONES			CÓDIGO	PRECIO €
					ANCHO	ALTO	FONDO		
→ ACQUA TRIO SE 170	Suelo	120	30	Calefacción, ACS y refrigeración	600	1.300	655	TACQUA0006	1.985
→ ACQUA TRIO SE 170 EC*	Suelo	120	30		600	1.300	655	TACQUA0007	2.265

→ DISPONIBLE A PARTIR DE ENERO 2024

* Incluye módulo de conexión Modbus

OPCIONES	CÓDIGO	PRECIO €
Kit de resistencia DX 1,5 kW	TKITACU245	150
Energy meter (sólo para modelos EC)	CFTV000009	115
Sonda AF (sólo para modelos EC)	TKITDCL044	27

INSTALACIÓN EN SUELO

ACQUA DUO SE

PARA CALEFACCIÓN Y ACS
DEPÓSITO INERCIA INTEGRADO
DEPÓSITO ACS EN ACERO INOXIDABLE
EQUIPAMIENTO COMPLETO



MODELO	INSTALACIÓN	VOLUMEN ACS L	VOLUMEN BUFFER L	APLICACIÓN	DIMENSIONES			CÓDIGO	PRECIO €
					ANCHO	ALTO	FONDO		
→ ACQUA DUO SE 170	Suelo	120	30	Calefacción y ACS	600	1.300	655	TACQUA0008	CONSULTAR
→ ACQUA DUO SE 170 EC*	Suelo	120	30		600	1.300	655	TACQUA0009	CONSULTAR

→ PRÓXIMO LANZAMIENTO

* Incluye módulo de conexión Modbus

OPCIONES	CÓDIGO	PRECIO €
Energy meter (sólo para modelos EC)	CFTV000009	115
Sonda AF (sólo para modelos EC)	TKITDCL044	27

INSTALACIÓN EN EXTERIORES

ACQUA TRIO OD

PARA CALEFACCIÓN, ACS Y REFRIGERACIÓN
DEPÓSITO INERCIA INTEGRADO
DEPÓSITO ACS EN ACERO INOXIDABLE
EQUIPAMIENTO COMPLETO
AISLAMIENTO REFORZADO

No está incluida la unidad exterior DUAL CLIMA HT



MODELO	INSTALACIÓN	VOLUMEN ACS L	VOLUMEN BUFFER L	APLICACIÓN	DIMENSIONES			CÓDIGO	PRECIO €
					ANCHO	ALTO	FONDO		
→ ACQUA TRIO 170 OD	Suelo	120	30	Calefacción, ACS y refrigeración	1.425	650	650	TACQUA0010	CONSULTAR

→ PRÓXIMO LANZAMIENTO

OPCIONES	CÓDIGO	PRECIO €
Kit de resistencia eléctrica 1,5 kW	TKITACU248	150

FUSION HT

MODULO HIDRÁULICO INTEGRADO
DEPÓSITO ACS EN ACERO INOXIDABLE
EQUIPAMIENTO COMPLETO

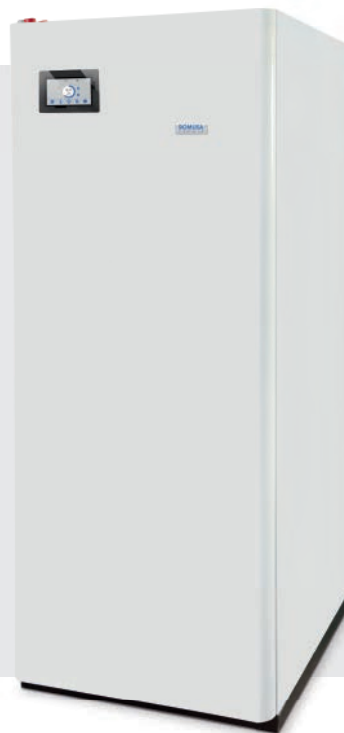

ESPECIFICACIONES

MODELO	VOLUMEN ACS L	APLICACIÓN	SUPERFICIE DE INTERCAMBIO m ²	CLASE DE EFICIENCIA ENERGÉTICA	CÓDIGO	PRECIO €
FUSION HT 150	150	Calefacción, refrigeración y ACS	2,25	C	TDCL000210	2.348
FUSION HT 200	200		2,5		TDCL000211	2.723
FUSION HT 300	300		3,1		TDCL000212	2.984

OPCIONES (integrables en muebles)	CÓDIGO	PRECIO €
Kit de vaso de expansión calefacción FUSION HE	TKITDCL003	76
Kit de resistencia 1.5 kW FUSION HT	TKITDCL037	263
Kit de resistencia 2.5 kW FUSION HT	TKITDCL038	283
Kit de resistencia 3.5 kW FUSION HT	TKITDCL039	305
Kit hidráulico DC1D (Kit hidráulico de aguja)	TKITDCL017	455
Protección catódica	TKITACU218	161

EQUIPAMIENTO		
Válvula de seguridad de ACS	Acumulador ACS Inoxidable	Filtro
Manguitos dieléctricos	Desconector de llenado	Calderín de apoyo con toma de resistencia
Vaso de expansión ACS	Válvula de tres vías	Módulo de conexión de dos hilos

DIMENSIONES

VISTA TRASERA

VISTA SUPERIOR

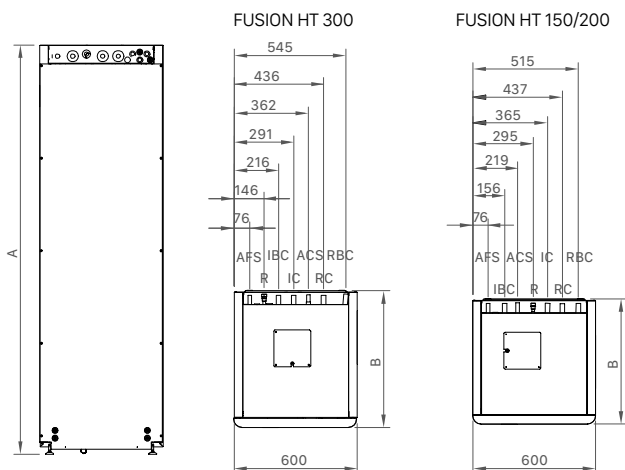

- IC: Ida Calefacción/Climatización, Ø22 (racor de 1" M).
- RC: Retorno Calefacción/ Climatización, Ø22 (racor de 1" M).
- IBC: Ida de la Bomba de Calor, Ø22 (racor de 1" M).
- RBC: Retorno de la Bomba de Calor, Ø22 (racor de 1" M).
- ACS: Salida de Agua Caliente Sanitaria, 1/2" M.
- AFS: Entrada de Agua Fría Sanitaria, Ø18 (racor de 3/4" M).
- R: Toma para Recirculación de ACS, 1/2" M.



	FUSION HT 150	FUSION HT 200	FUSION HT 300
Altura total A	mm 1.560	mm 1.965	mm 1.995
Profundo B	mm 610	mm 610	mm 667

FUSION HT EC

MODULO HIDRÁULICO INTEGRADO
DEPÓSITO ACS EN ACERO INOXIDABLE
EQUIPAMIENTO COMPLETO
MODULO DE CONEXIÓN EASY CONNECT INCLUIDO



ESPECIFICACIONES

MODELO	VOLUMEN ACS L	APLICACIÓN	SUPERFICIE DE INTERCAMBIO m ²	CLASE DE EFICIENCIA ENERGÉTICA	CÓDIGO	PRECIO €
FUSION HT EC 150	150	Calefacción, refrigeración y ACS	2,25		TDCL000223	2.650
FUSION HT EC 200	200		2,5		TDCL000224	3.025
FUSION HT EC 300	300		3,1		TDCL000225	3.286

OPCIONES (integrables en muebles)	CÓDIGO	PRECIO €
Kit de vaso de expansión calefacción FUSION HE	TKITDCL003	76
Kit de resistencia 1.5 kW FUSION HT	TKITDCL037	263
Kit de resistencia 2.5 kW FUSION HT	TKITDCL038	283
Kit de resistencia 3.5 kW FUSION HT	TKITDCL039	305
Kit hidráulico DC1D (Kit hidráulico de aguja)	TKITDCL017	455
Protección catódica	TKITACU218	161

EQUIPAMIENTO			
Válvula de seguridad de ACS	Desconector de llenado	Módulo de conexión de dos hilos	Entrada para sensor fotovoltaico
Manguitos dieléctricos	Válvula de tres vías	Control sobre circulador de instalación	Entrada para sonda de humedad
Vaso de expansión ACS	Filtro	Control de cascada para frío o calor	
Acumulador ACS inoxidable	Calderín de apoyo con toma de resistencia	SG Ready	

DIMENSIONES

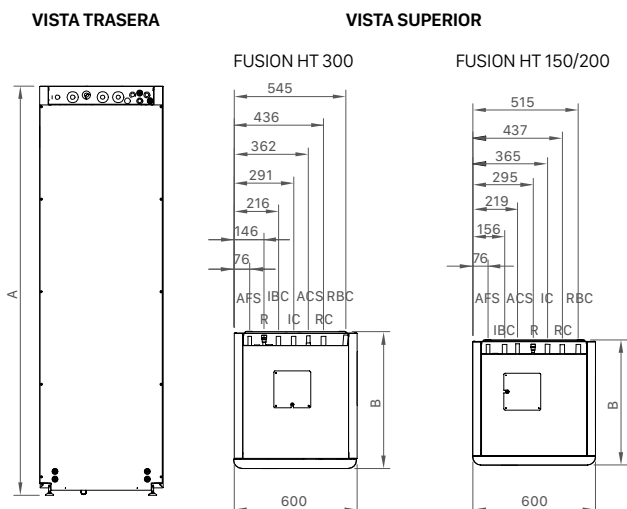

- IC: Ida Calefacción/Climatización, Ø22 (racor de 1" M).
- RC: Retorno Calefacción/ Climatización, Ø22 (racor de 1" M).
- IBC: Ida de la Bomba de Calor, Ø22 (racor de 1" M).
- RBC: Retorno de la Bomba de Calor, Ø22 (racor de 1" M).
- ACS: Salida de Agua Caliente Sanitaria, 1/2" M.
- AFS: Entrada de Agua Fría Sanitaria, Ø18 (racor de 3/4" M).
- R: Toma para Recirculación de ACS, 1/2" M.



		FUSION HT EC 150	FUSION HT EC 200	FUSION HT EC 300
Altura total A	mm	1.560	1.965	1.995
Profundo B	mm	635	635	692

FUSION HT TRIO

DEPÓSITO INERCIA INTEGRADO
DEPÓSITO ACS EN ACERO INOXIDABLE
EQUIPAMIENTO COMPLETO

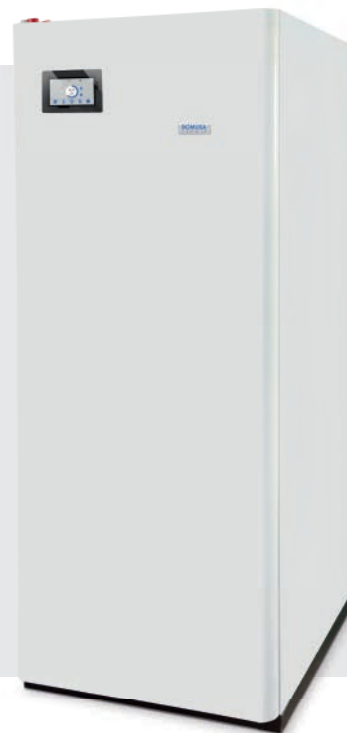

ESPECIFICACIONES

MODELO	VOLUMEN ACS L	VOLUMEN PRIMARIO L	APLICACIÓN	SUPERFICIE DE INTERCAMBIO m ²	CLASE DE EFICIENCIA ENERGÉTICA	CÓDIGO	PRECIO €
FUSION HT TRIO 200/50	200	50	Calefacción, refrigeración y ACS	2,25	C	TDCL000213	3.127
FUSION HT TRIO 200/80	200	80		2,5		TDCL000214	3.249

OPCIONES	CÓDIGO	PRECIO €
Kit de resistencia 1,5 kW FUSION HT	TKITDCL037	263
Kit de resistencia 2,5 kW FUSION HT	TKITDCL038	283
Kit de resistencia 3,5 kW FUSION HT	TKITDCL039	305
Protección catódica	TKITACU218	161

EQUIPAMIENTO		
Válvula de seguridad de ACS	Acumulador ACS inoxidable	Filtro
Manguitos dieléctricos	Desconector de llenado	Depósito de inercia
Vaso de expansión ACS	Válvula de tres vías	Vaso de expansión de calefacción

DIMENSIONES

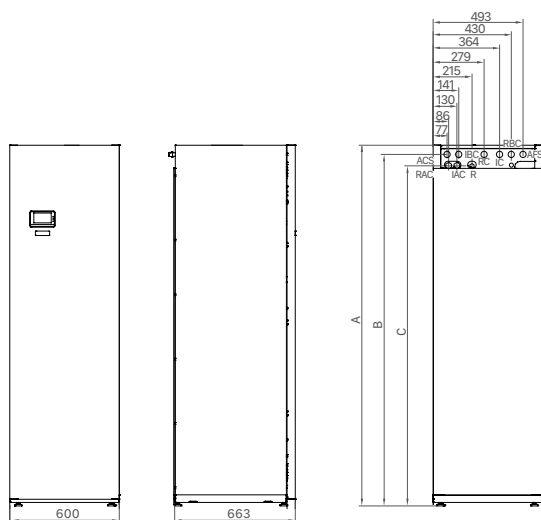

- IC: Ida Calefacción/Climatización, Ø22 (racor de 1" M).
- RC: Retorno Calefacción/ Climatización, Ø22 (racor de 1" M).
- IBC: Ida de la Bomba de Calor, Ø22 (racor de 1" M).
- RBC: Retorno de la Bomba de Calor, Ø22 (racor de 1" M).
- ACS: Salida de Agua Caliente Sanitaria, 1/2" M.
- AFS: Entrada de Agua Fría Sanitaria, Ø18 (racor de 3/4" M).
- R: Toma para Recirculación de ACS, 1/2" M.
- RAC: Retorno caldera de apoyo para Calefacción

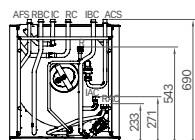

	FUSION TRIO HT 200/50 (mm)	FUSION TRIO HT 200/80 (mm)
Altura total A	2.028	2.098
Altura tomas B	1.980	2.050
Altura tomas C	1.917	1.987



FUSION HT EC TRIO

DEPÓSITO INERCIA INTEGRADO
DEPÓSITO ACS EN ACERO INOXIDABLE
EQUIPAMIENTO COMPLETO
MÓDULO DE CONEXIÓN EASY CONNECT INCLUIDO

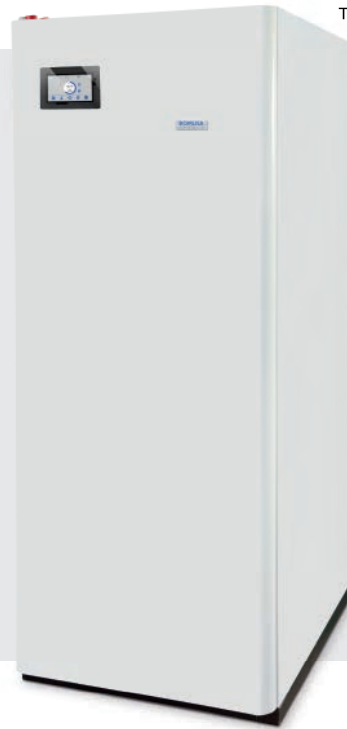

AEROTERMIA

ESPECIFICACIONES

MODELO	VOLUMEN ACS L	VOLUMEN PRIMARIO L	APLICACIÓN	SUPERFICIE DE INTERCAMBIO m ²	CLASE DE EFICIENCIA ENERGÉTICA	CÓDIGO	PRECIO €
FUSION HT EC TRIO 200/50	200	50	Calefacción, refrigeración y ACS	2,25		TDCL000226	3.424
FUSION HT EC TRIO 200/80	200	80		2,5		TDCL000227	3.546

OPCIONES	CÓDIGO	PRECIO €
Kit de resistencia 1,5 kW FUSION HT	TKITDCL037	263
Kit de resistencia 2,5 kW FUSION HT	TKITDCL038	283
Kit de resistencia 3,5 kW FUSION HT	TKITDCL039	305
Protección catódica	TKITACU218	161
Energy meter	CFTV000009	115
Sonda de depósito de inercia	CDCL000196	23
Sonda AF	TKITDCL044	27

EQUIPAMIENTO			
Válvula de seguridad de ACS	Desconector de llenado	Vaso de expansión de calefacción	Entrada para sonda de humedad
Manguitos dieléctricos	Válvula de tres vías	Control de cascada para frío o calor	
Vaso de expansión ACS	Filtro	SG Ready	
Acumulador ACS inoxidable	Depósito de inercia	Entrada para sensor fotovoltaico	

DIMENSIONES

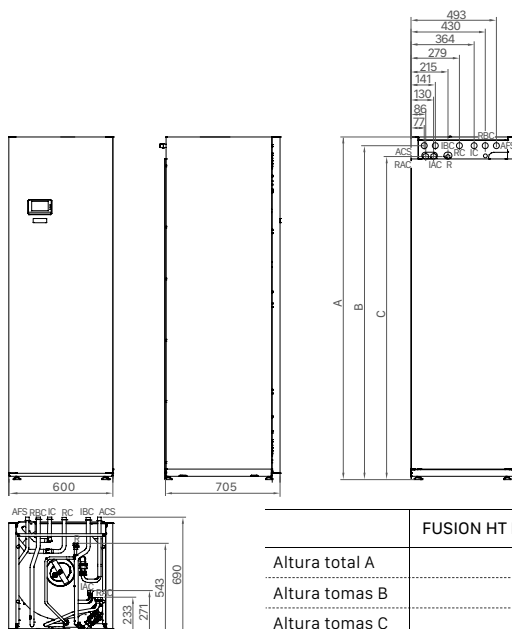

- IC: Ida Calefacción/Climatización, Ø22 (racor de 1" M).
- RC: Retorno Calefacción/ Climatización, Ø22 (racor de 1" M).
- IBC: Ida de la Bomba de Calor, Ø22 (racor de 1" M).
- RBC: Retorno de la Bomba de Calor, Ø22 (racor de 1" M).
- ACS: Salida de Agua Caliente Sanitaria, 1/2" M.
- AFS: Entrada de Agua Fría Sanitaria, Ø18 (racor de 3/4" M).
- R: Toma para Recirculación de ACS, 1/2" M.
- RAC: Retorno caldera de apoyo para Calefacción

	FUSION HT EC TRIO 200/50 (mm)	FUSION HT EC TRIO 200/80 (mm)
Altura total A	2.028	2.098
Altura tomas B	1.980	2.050
Altura tomas C	1.917	1.987



FUSION HT COMBI

2 MODELOS: W 50 (MURAL) Y F 80 (SUELO)
 COMPATIBLE CON CUALQUIER TIPO DE CALDERA (GAS, GASÓLEO...)
 EQUIPAMIENTO COMPLETO



FUSION HT COMBI W 50

FUSION HT COMBI F 80

ESPECIFICACIONES

MODELO	INSTALACIÓN	VOLUMEN PRIMARIO L	CLASE DE EFICIENCIA ENERGÉTICA	CÓDIGO	PRECIO €
FUSION HT COMBI W 50	Mural	50	C	TDCL000215	882
FUSION HT COMBI F 80	Suelo	80		TDCL000216	935

EQUIPAMIENTO FUSION HT COMBI W 50

Bomba de circulación de alta eficiencia
 Filtro
 Acumulador 50 L

EQUIPAMIENTO FUSION COMBI F 80

Bomba de circulación de alta eficiencia
 Filtro
 Purgador
 Llave de vaciado
 Acumulador 80 L

DIMENSIONES

FUSION HT COMBI W 50

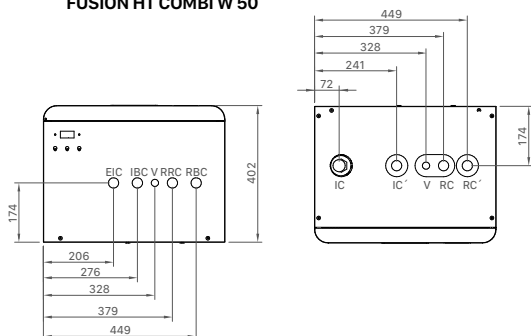

IC: Ida Calefacción/ Climatización (M 3/4")
 RC: Retorno Calefacción/ Climatización (H 1")
 EIC: Entrada desde ida caldera (H 1")
 RRC: Retorno desde retorno caldera (H 1")

IC': Ida instalación calefacción/ Climatización (H 1")
 RC': Retorno instalación Calefacción/ Climatización
 IBC: Ida de la bomba de calor (H 1")
 RBC: Retorno de la bomba de calor (H 1")
 V: Vaciado/Purgado (H 3/8")

FUSION HT COMBI F 80

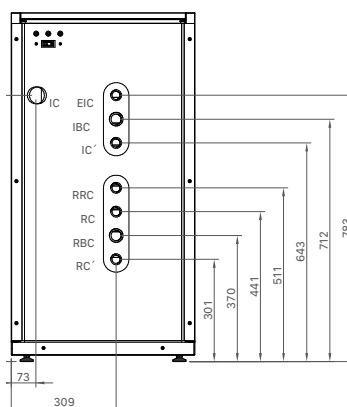

IC: Ida Calefacción/Climatización (M 3/4")
 RC: Retorno Calefacción/Climatización (M 3/4")
 EIC: Entrada desde ida caldera (M 3/4")
 RRC: Retorno desde retorno caldera (M 3/4")
 IC': Ida instalación calefacción/ Climatización (M 3/4")
 RC': Retorno instalación Calefacción/ Climatización (M 3/4")
 IBC: Ida de la bomba de calor (M 1")
 RBC: Retorno de la bomba de calor (M 1")

MODELO	ANCHO	ALTO	FONDO
FUSION W 50	534	711	402
FUSION F 80	540	1.025	594

FUSION HT EC COMBI

2 MODELOS: W 50 (MURAL) Y F 80 (SUELO)
COMPATIBLE CON CUALQUIER TIPO DE CALDERA (GAS, GASÓLEO...)
EQUIPAMIENTO COMPLETO
MÓDULO DE CONEXIÓN EASY CONNECT INCLUIDO



FUSION HT EC COMBI W 50

FUSION HT EC COMBI F 80

AEROTERMIA

ESPECIFICACIONES

MODELO	INSTALACIÓN	VOLUMEN PRIMARIO L	CLASE DE EFICIENCIA ENERGÉTICA	CÓDIGO	PRECIO €
FUSION HT EC COMBI W 50	Mural	50		TDCL000228	1.185
FUSION HT EC COMBI F 80	Suelo	80		TDCL000229	1.238

OPCIONES	CÓDIGO	PRECIO €
Energy meter	CFTV000009	115
Sonda de depósito de inercia	CDCL000196	23
Sonda AF	TKITDCL044	27

EQUIPAMIENTO FUSION HT EC COMBI W 50	
Sonda depósito de inercia	Control de cascada para frío o calor
Sonda exterior	Entrada para sensor fotovoltaico
SG Ready	Bomba de circulación de alta eficiencia
Sonda de humedad	Filtro
Control sobre circulador de instalación	Acumulador 50 L

EQUIPAMIENTO FUSION HT EC COMBI F 80	
Sonda depósito de inercia	Entrada para sensor fotovoltaico
Sonda exterior	Bomba de circulación de alta eficiencia
SG Ready	Filtro
Sonda de humedad	Purgador
Control sobre circulador de instalación	Llave de vaciado
Control de cascada para frío o calor	Acumulador 80 L

DIMENSIONES

FUSION HT EC COMBI W 50

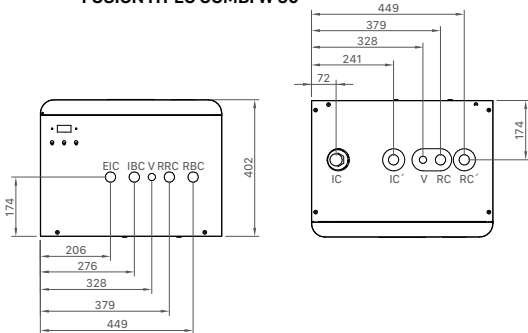

- IC: Ida Calefacción/ Climatización (M 1")
- RC: Retorno Calefacción/ Climatización (H 1")
- EIC: Entrada desde ida caldera (H 1")
- RRC: Retorno desde retorno caldera (H 1")
- IC': Ida instalación calefacción/ Climatización (H 1")
- RC': Retorno instalación Calefacción/ Climatización
- IBC: Ida de la bomba de calor (H 1")
- RBC: Retorno de la bomba de calor (H 1")
- V: Vaciado/Purgado (H 3/8")

FUSION HT EC COMBI F 80

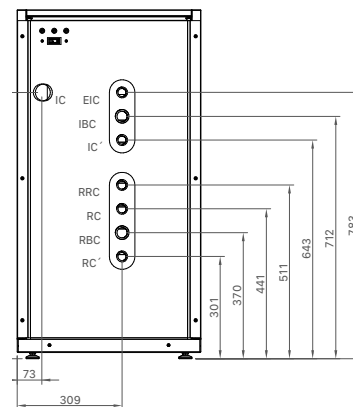

- IC: Ida Calefacción/ Climatización (M 3/4")
- RC: Retorno Calefacción/ Climatización (M 3/4")
- EIC: Entrada desde ida caldera (M 3/4")
- RRC: Retorno desde retorno caldera (M 3/4")
- IC': Ida instalación calefacción/ Climatización (M 3/4")
- RC': Retorno instalación Calefacción/ Climatización (M 3/4")
- IBC: Ida de la bomba de calor (M 1")
- RBC: Retorno de la bomba de calor (M 1")

MODELO	ANCHO	ALTO	FONDO
FUSION HT EC COMBI W 50	534	711	440
FUSION HT EC COMBI F 80	540	1.025	594

DUAL CLIMA R

SISTEMA MONOBLOC
 COMPLETO PACK DE SOLUCIONES DE INSTALACIÓN
 (CALEFACCIÓN, REFRIGERACIÓN Y ACS)
 FUNCIONAMIENTO DESDE -20°C
 POSIBILIDAD DE COMBINAR CON OTRAS ENERGÍAS
 (SOLAR, GAS Y GASÓLEO)
 5 POTENCIAS: 6, 9, 12, 16 y 19 kW



INCLUYE
 DESPLAZAMIENTO,
 MANO DE OBRA Y
 REPUESTOS



ESPECIFICACIONES

CARACTERÍSTICAS TÉCNICAS		DUAL CLIMA 6R	DUAL CLIMA 9R	DUAL CLIMA 12R	DUAL CLIMA 16R	DUAL CLIMA 19R	DUAL CLIMA 16RT	DUAL CLIMA 19RT	
Intensidad máxima	A	13	13	19	25	25	9	9	
COP (7/35)		4,9	4,9	4,8	4,9	4,5	4,9	4,6	
Potencia máxima de calefacción (7/35)	kW	6,2	8,9	12	16,3	18,9	16,8	18,7	
Potencia máxima de refrigeración (35/18)	kW	6,1	8,1	11,2	15,6	16,6	15,9	16,6	
Protección eléctrica		IPX4							
Tipo de bomba		Aire/Agua, Inverter, Monobloc							
Aplicación		Calefacción, Refrigeración y ACS							
Refrigerante		R32							
Cantidad de refrigerante	kg	1,8	1,8	2,8	2,8	2,8	2,8	2,8	
Tensión		230 V ~ 50 Hz					400V ~ 50Hz		
Consumo nominal calefacción (7/35)	kW	1,26	1,81	2,5	3,34	4,26	3,44	4,06	
Consumo nominal refrigeración (35/18)	kW	1,53	2,08	3,01	4,3	4,8	4,24	4,4	
Presión acústica	db(A)	46	46	50	52	52	52	52	
Temperatura máxima de ida	°C	60							
Rango de temperatura de trabajo	°C	-20/46							
Caudal nominal	m ³ /h	1,5	1,5	2,1	2,8	3,2	2,8	3,2	

MODELO	CLASE DE EFICIENCIA ENERGÉTICA	CÓDIGO	PRECIO €
DUAL CLIMA 6R	A+++	TDCL000102	4.503*
DUAL CLIMA 9R		TDCL000103	4.724*
DUAL CLIMA 12R	A++	TDCL000104	5.984*
DUAL CLIMA 16R		TDCL000105	7.365*
DUAL CLIMA 16RT		TDCL000107	7.697*
DUAL CLIMA 19R**		TDCL000106	7.796*
DUAL CLIMA 19RT**		TDCL000108	8.125*

** Kit de bomba de apoyo incluido

* Tasa de reciclaje incluida

OPCIONES	CÓDIGO	PRECIO €
Termostato de ambiente frío/calor inalámbrico Confort Duo	CELC000523	193
Válvula de tres vías acumulador	CVAL000078	227
Filtro con llaves de corte	CFOV000203	53
Filtro de entrada de agua 1'	CFOV000187	8
Kit Resistencia 1,5 kW	TKITACU224	149
Kit Resistencia 2,5 kW	TKITACU221	185
Kit Resistencia 3,5 kW	TKITACU225	215
Líquido anticongelante (5L)	TKITACU085	73
Kit válvula de descarga antihielo	TKITDCL026	149
Kit de vaso de expansión calefacción FUSION HE	TKITDCL003	76
Kit bomba de apoyo	TKITDCL004	215
Aislante bomba de apoyo	CAIS000227	41
Kit de resistencia 1,5 kW FUSION	TKITDCL005	161
Kit de resistencia 2,5 kW FUSION	TKITDCL006	196
Kit de resistencia 3,5 kW FUSION	TKITDCL007	227
Filtro magnético decantador	CFOV000212	213
Kit silent blocks unidad exterior	TKITDCL022	79
Soporte mural para display	TKITDCL027	28

NOTA: La puesta en marcha está incluida. No se incluye desplazamiento.



EQUIPAMIENTO

EQUIPAMIENTO DUAL CLIMA R

- Bomba de calor DC inverter
- Bomba de circulación de alta eficiencia
- Vaso de expansión calefacción
- Centralita de control
- Caudalímetro de agua
- Manómetro de agua



TABLA DE SELECCIÓN DE DEPÓSITO

	DEPÓSITO	CALEFACCIÓN	ACS	REFRIGERACIÓN	OPCIÓN DE CALDERA DE APOYO
DUAL CLIMA R	KIT HIDRÁULICO HP	•		•	
	BT DUO HE	•	•		
	BT TRIO	•	•	•	•
	SANIT HE		•		
	SANIT HE DS		•		•
	BT 50	•		•	

DIMENSIONES

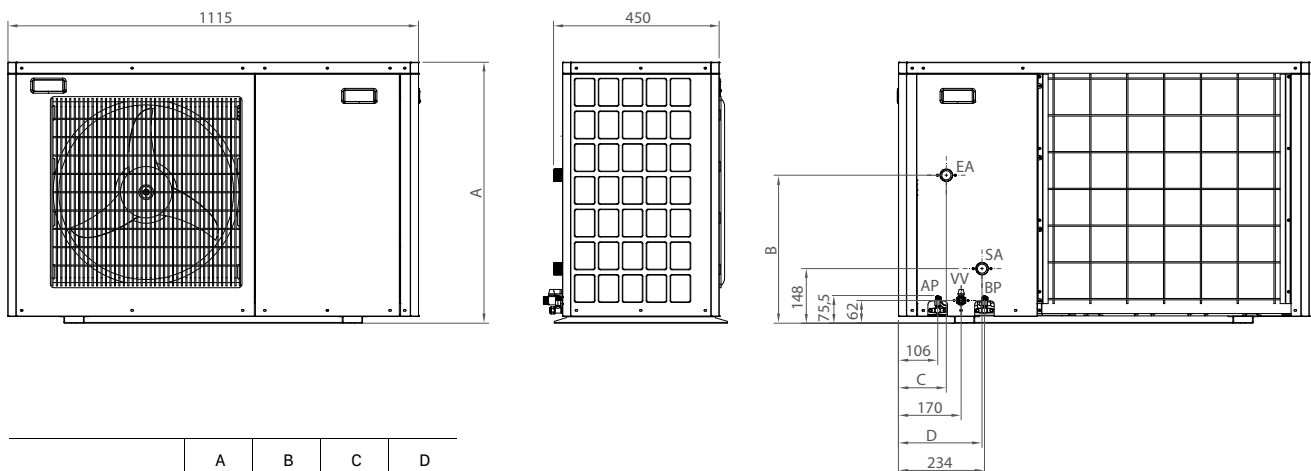

	A	B	C	D
DUAL CLIMA 6R	710	402	130	230
DUAL CLIMA 9R	710	402	130	230
DUAL CLIMA 12R	960	419	230	130
DUAL CLIMA 16R	1.280	419	230	130
DUAL CLIMA 16RT	1.280	419	230	130
DUAL CLIMA 19R	1.280	419	230	130
DUAL CLIMA 19RT	1.280	419	230	130

- EA: Retorno
- DUAL CLIMA 6R, 9R Y 12R: 1"
- DUAL CLIMA 16R, 19R, 16RT Y 19RT: 1-1/4"
- SA: Ida
- DUAL CLIMA 6R, 9R Y 12R: 1"
- DUAL CLIMA 16R, 19R, 16RT Y 19RT: 1-1/4"
- VV: Válvula de vaciado (1/2")
- AP: Válvula de alta presión
- BP: Válvula de baja presión

FUSION HE

MÓDULO HIDRÁULICO INTEGRADO
DEPÓSITO ACS EN ACERO INOXIDABLE
EQUIPAMIENTO COMPLETO



ESPECIFICACIONES

MODELO	VOLUMEN ACS L	APLICACIÓN	DIMENSIONES			SUPERFICIE DE INTERCAMBIO m ²	CLASE DE EFICIENCIA ENERGÉTICA	CÓDIGO	PRECIO €
			ANCHO	ALTURA	FONDO				
FUSION HE 150	150	Calefacción, refrigeración y ACS	600	1.560	610	2,25	C	TDCL000097	2.348
FUSION HE 200	200		600	1.965	610	2,50		TDCL000098	2.723
FUSION HE 300	300		600	1.995	660	3,10		TDCL000099	2.984

OPCIONES (integrables en muebles)	CÓDIGO	PRECIO €
Kit de vaso de expansión calefacción FUSION HE	TKITDCL003	76
Kit bomba de apoyo	TKITDCL004	215
Aislante bomba de apoyo	CAIS000227	41
Kit de resistencia 1,5 kW FUSION	TKITDCL005	161
Kit de resistencia 2,5 kW FUSION	TKITDCL006	196
Kit de resistencia 3,5 kW FUSION	TKITDCL007	227
Kit hidráulico DC1D (Kit hidráulico de aguja)	TKITDCL017	455
Protección catódica	TKITACU218	161
Kit silent blocks unidad exterior	TKITDCL022	79

EQUIPAMIENTO		
Válvula de seguridad de ACS	Acumulador ACS Inoxidable	Filtro
Manguitos dieléctricos	Desconector de llenado	Calderín de apoyo con toma de resistencia
Vaso de expansión ACS	Válvula de tres vías	

DIMENSIONES

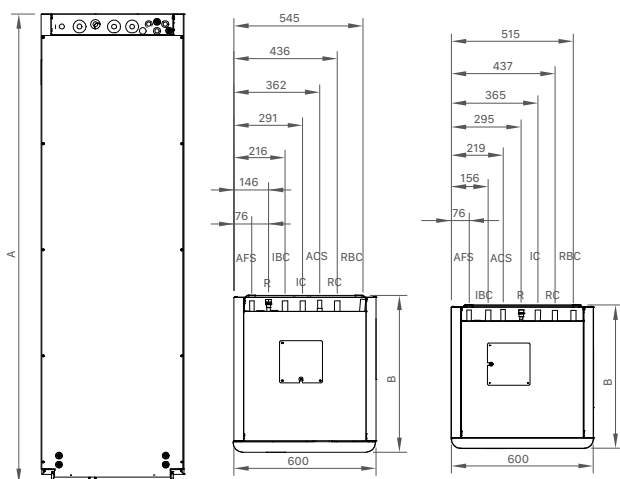

- IC: Ida Calefacción/Climatización, Ø22 (racor de 1" M).
- RC: Retorno Calefacción/Climatización, Ø22 (racor de 1" M).
- IBC: Ida de la Bomba de Calor, Ø22 (racor de 1" M).
- RBC: Retorno de la Bomba de Calor, Ø22 (racor de 1" M).
- ACS: Salida de Agua Caliente Sanitaria, 1/2" M.
- AFS: Entrada de Agua Fría Sanitaria, Ø18 (racor de 3/4" M).
- R: Toma para Recirculación de ACS, 1/2" M.

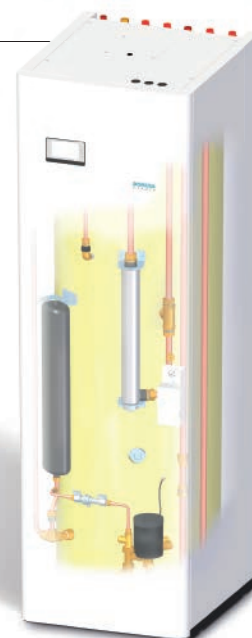

		FUSION HE 150	FUSION HE 200	FUSION HE 300
Altura total A	mm	1.560	1.965	1.995
Profundo B	mm	610	610	660

FUSION TRIO

DEPÓSITO INERCIA INTEGRADO
DEPÓSITO ACS EN ACERO INOXIDABLE
EQUIPAMIENTO COMPLETO

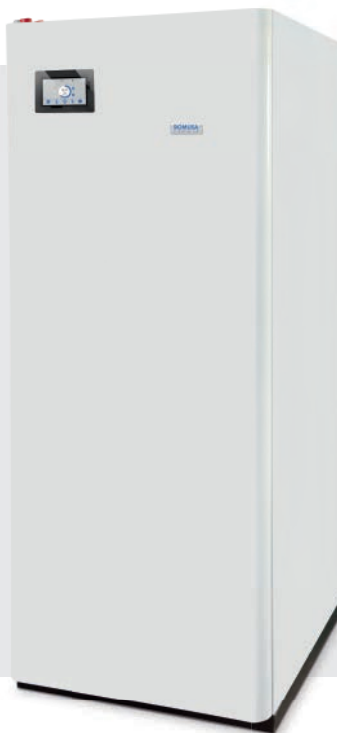

AEROTERMIA

ESPECIFICACIONES

MODELO	VOLUMEN ACS L	VOLUMEN PRIMARIO L	APLICACIÓN	DIMENSIONES			SUPERFICIE DE INTERCAMBIO m ²	CLASE DE EFICIENCIA ENERGÉTICA	CÓDIGO	PRECIO €
				ANCHO	ALTURA	FONDO				
FUSION TRIO 200/50	200	50	Calefacción, refrigeración y ACS	600	1.910	650	2,25	C	TDCL000100	3.127
FUSION TRIO 200/80	200	80		600	1.960	650	2,50		TDCL000101	3.249

OPCIONES	CÓDIGO	PRECIO €
Kit de resistencia 1,5 kW FUSION	TKITDCL005	161
Kit de resistencia 2,5 kW FUSION	TKITDCL006	196
Kit de resistencia 3,5 kW FUSION	TKITDCL007	227
Kit bomba de apoyo	TKITDCL004	215
Aislante bomba de apoyo	CAIS000227	41
Protección catódica	TKITACU218	161
Kit silent blocks unidad exterior	TKITDCL022	79

EQUIPAMIENTO		
Válvula de seguridad de ACS	Acumulador ACS Inoxidable	Filtro
Manguitos dieléctricos	Desconector de llenado	Deposito de inercia
Vaso de expansión ACS	Válvula de tres vías	Vaso de expansión de calefacción

DIMENSIONES

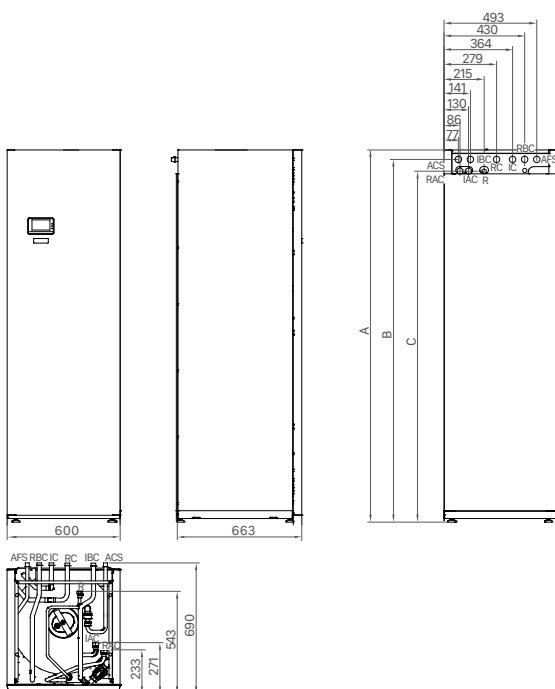

- IC: Ida Calefacción/Climatización
- RC: Retorno Calefacción/Climatización
- IBC: Ida de la Bomba de Calor
- RBC: Retorno de la Bomba de Calor
- ACS: Salida de Agua Caliente Sanitaria
- AFS: Entrada de Agua Fría Sanitaria
- R: Toma para Recirculación de ACS
- IAC: Ida caldera de apoyo para Calefacción
- RAC: Retorno caldera de apoyo para Calefacción

	FUSION TRIO 200/50 (mm)	FUSION TRIO 200/80 (mm)
Altura total A	2.028	2.088
Altura tomas B	1.980	2.040
Altura tomas C	1.914	1.974

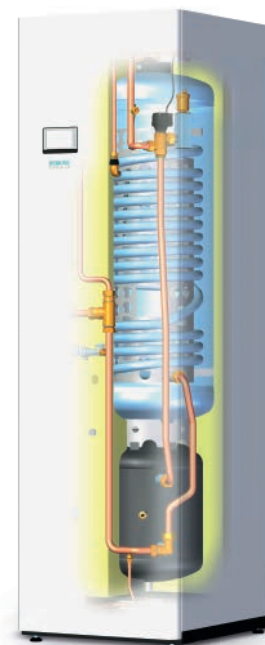

FUSION COMBI

2 MODELOS: FUSION W 50 (MURAL) Y FUSION F 80 (SUELO)
 COMPATIBLE CON CUALQUIER TIPO DE CALDERA (GAS, GASÓLEO...)
 EQUIPAMIENTO COMPLETO



FUSION W 50

FUSION F 80

ESPECIFICACIONES

MODELO	INSTALACIÓN	VOLUMEN PRIMARIO	CLASE DE EFICIENCIA ENERGÉTICA	CÓDIGO	PRECIO €
FUSION COMBI W 50	Mural	50	C	TDCL000109	882
FUSION COMBI F 80	Suelo	80		TDCL000110	935

EQUIPAMIENTO FUSION COMBI W 50

- Bomba de circulación de alta eficiencia
- Filtro

EQUIPAMIENTO FUSION COMBI F 80

- Bomba de circulación de alta eficiencia
- Filtro
- Purgador
- Llave de vaciado

DIMENSIONES

FUSION COMBI W 50

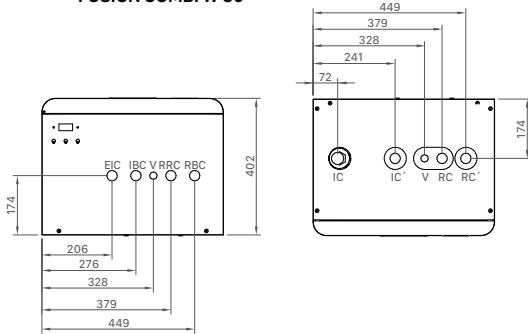

- IC: Ida Calefacción/ Climatización (M 1")
- RC: Retorno Calefacción/ Climatización (H 1")
- EIC: Entrada desde ida caldera (H 1")
- RRC: Retorno desde retorno caldera (H 1")
- IC': Ida instalación calefacción/ Climatización (H 1")
- RC': Retorno instalación Calefacción/ Climatización
- IBC: Ida de la bomba de calor (H 1")
- RBC: Retorno de la bomba de calor (H 1")
- V: Vaciado/Purgado (H 3/8")

FUSION COMBI F 80

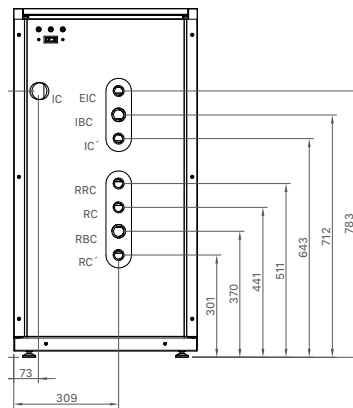

- IC: Ida Calefacción/Climatización (M 3/4")
- RC: Retorno Calefacción/Climatización (M 3/4")
- EIC: Entrada desde ida caldera (M 3/4")
- RRC: Retorno desde retorno caldera (M 3/4")
- IC': Ida instalación calefacción/ Climatización (M 3/4")
- RC': Retorno instalación Calefacción/ Climatización (M 3/4")
- IBC: Ida de la bomba de calor (M 1")
- RBC: Retorno de la bomba de calor (M 1")

MODELO	ANCHO	ALTO	FONDO
FUSION W 50	534	711	402
FUSION F 80	540	1.025	594

MÓDULO HIDRÁULICO PARA DUAL CLIMA R

KIT HIDRÁULICO HP

VASO DE EXPANSIÓN INTEGRADO



ESPECIFICACIONES

MODELO	POTENCIA RESISTENCIA kW	DIMENSIONES			CÓDIGO	PRECIO €
		ALTO	ANCHO	FONDO		
KIT HIDRÁULICO HP	2,5	710	365	230	TKITDCL000	263

DEPÓSITOS DE INERCIA Y ACUMULADORES DE ACS PARA INSTALACIONES CON BOMBAS DE CALOR AEROTÉRMICAS

DEPÓSITO DE INERCIA

BT 50

ACUMULADOR DE PRIMARIO
PARA REFRIGERACIÓN Y CALEFACCIÓN
CAPACIDAD: 50 L



ESPECIFICACIONES

MODELO	DIMENSIONES		CLASE DE EFICIENCIA ENERGÉTICA	CÓDIGO	PRECIO €
	ALTURA	DIÁMETRO			
BT 50	586	530	C	TDBT000016	437
OPCIONES			CÓDIGO	PRECIO €	
Kit de resistencia 1,5 kW FUSION			TKITDCL005	161	
Kit de resistencia 2,5 kW FUSION			TKITDCL006	196	
Kit de resistencia 3,5 kW FUSION			TKITDCL007	227	

DEPÓSITO DE INERCIA

BT 100-200

ACUMULACIÓN DE PRIMARIO
AISLAMIENTO DE POLIURETANO DE ALTA DENSIDAD
CAPACIDADES: 100 - 150 - 200 L



ESPECIFICACIONES

MODELO	INSTALACIÓN	CAPACIDAD L	CLASE DE EFICIENCIA ENERGÉTICA	CÓDIGO	PRECIO €
BT 100 M	Mural	100	C	TDBT000004	551
BT 100	Suelo	100		TDBT000000	541
BT 150	Suelo	150		TDBT000001	570
BT 200	Suelo	200		TDBT000002	602
OPCIONES			CÓDIGO	PRECIO €	
Kit de resistencia 1,5 kW FUSION			TKITDCL005	161	
Kit de resistencia 2,5 kW FUSION			TKITDCL006	196	
Kit de resistencia 3,5 kW FUSION			TKITDCL007	227	

BT DUO HE

ACUMULACIÓN DE PRIMARIO Y AGUA CALIENTE SANITARIA
PARA CALEFACCIÓN

CAPACIDAD: 180/60 L



ESPECIFICACIONES

MODELO	VOLUMEN PRIMARIO L	VOLUMEN ACS L	APLICACIÓN	DIMENSIONES		CLASE DE EFICIENCIA ENERGÉTICA	CÓDIGO	PRECIO €
				DIÁMETRO	ALTURA			
BT DUO HE 180/60	60	180	Calefacción y ACS	581	1.740	C	TDBT000019	1.849

OPCIONES	CÓDIGO	PRECIO €
Protección catódica DX BT DUO	TKITACU209	161
Kit Hidráulico SANIT S200	TKITACU000	157
Kit de resistencia 1,5 kW FUSION	TKITDCL005	161
Kit de resistencia 2,5 kW FUSION	TKITDCL006	196
Kit de resistencia 3,5 kW FUSION	TKITDCL007	227

DEPÓSITO DE INERCIA

BT TRIO

ACUMULACIÓN DE PRIMARIO Y AGUA CALIENTE SANITARIA
PARA REFRIGERACIÓN Y CALEFACCIÓN
CON ACUMULADOR DE ACS INOX

CAPACIDADES: 200/50 - 200/80 L



ESPECIFICACIONES

MODELO	VOLUMEN PRIMARIO L	VOLUMEN ACS L	APLICACIÓN	DIMENSIONES		SUPERFICIE DE INTERCAMBIO	CLASE DE EFICIENCIA ENERGÉTICA	CÓDIGO	PRECIO €
				DIÁMETRO	ALTURA				
BT TRIO 200/50	50	200	Calefacción, refrigeración y ACS	608	1.718	2,5	C	TDBT000020	2.054
BT TRIO 200/80	80	200		608	1.790	2,5		TDBT000021	2.170

OPCIONES	CÓDIGO	PRECIO €
Protección catódica SANIT SE 200/250/300 - SANIT S 200/250/300	TKITACU218	161
Kit de resistencia 1,5 kW FUSION	TKITDCL005	161
Kit de resistencia 2,5 kW FUSION	TKITDCL006	196
Kit de resistencia 3,5 kW FUSION	TKITDCL007	227

SANIT HE

ACERO INOXIDABLE
SIMPLE INTERCAMBIO
CAPACIDADES: 150 - 200 - 300 L



ESPECIFICACIONES

MODELO	VOLUMEN L	APLICACIÓN	DIMENSIONES		SUPERFICIE DE INTERCAMBIO	CLASE DE EFICIENCIA ENERGÉTICA	CÓDIGO	PRECIO €
			DIÁMETRO	ALTURA				
SANIT HE 150	150	ACS	581	1.227	2,25	B	TSAN000061	1.162
SANIT HE 200	200		581	1.563	2,50		TSAN000062	1.515
SANIT HE 300	300		608	1.790	3,10	C	TSAN000063	1.857

OPCIONES	CÓDIGO	PRECIO €
Protección catódica SANIT SE 100/150 - SANIT S 100/150	TKITACU217	161
Protección catódica SANIT SE 200/250/300 - SANIT S 200/250/300	TKITACU218	161
Kit de resistencia 1,5 kW FUSION	TKITDCL005	161
Kit de resistencia 2,5 kW FUSION	TKITDCL006	196
Kit de resistencia 3,5 kW FUSION	TKITDCL007	227

ACUMULADORES ACS PARA BOMBA DE CALOR

SANIT HE DS

ACERO INOXIDABLE
DOBLE INTERCAMBIO
CAPACIDADES: 200 - 300 L



ESPECIFICACIONES

MODELO	VOLUMEN L	APLICACIÓN	DIMENSIONES		SUPERFICIE DE INTERCAMBIO	CLASE DE EFICIENCIA ENERGÉTICA	CÓDIGO	PRECIO €
			DIÁMETRO	ALTURA				
SANIT HE 200 DS	200	ACS doble intercambio	581	1.563	2,5 + 0,6	B	TSAN000064	1.633
SANIT HE 300 DS	300		608	1.790	3,1 + 0,6	C	TSAN000065	1.976

OPCIONES	CÓDIGO	PRECIO €
Protección catódica SANIT HE DS	TKITACU236	161

FUSION HYBRID OIL

GENERADOR DE APOYO DE GASÓLEO

5 SOLUCIONES EN UNA: CALEFACCIÓN, REFRIGERACIÓN, AGUA CALIENTE SANITARIA, GENERADOR DE APOYO Y DEPÓSITO BUFFER DE PRIMARIO

CALEFACCIÓN HASTA 80 °C

AGUA CALIENTE SANITARIA HASTA 70°C

ACUMULADOR DE ACS EN ACERO INOXIDABLE

REFRIGERANTE ECOLÓGICO R32



ESPECIFICACIONES

CARACTERÍSTICAS TÉCNICAS		FUSION HYBRID OIL 9R/165	FUSION HYBRID OIL 12R/165
Temp. Límite agua modo calefacción	°C		80
Temp. Límite agua caliente sanitaria	°C		70
Alimentación eléctrica	-	~220-230 V - 50 Hz - 200 W	
Presión máxima de funcionamiento calefacción	bar		3
Capacidad vaso de expansión calefacción	Lts		7,5 + 2
Clase de eficiencia ACS	-		A
MÓDULO EXTERIOR			
Clase de eficiencia 35 °C/55 °C Rango A+++ - D	-	A+++ / A++	A+++ / A++
Capacidad nominal calefacción	kW	8,9	12
Capacidad nominal refrigeración	kW	8,1	11,2
Consumo nominal calefacción	kW	1,81	2,5
Consumo nominal refrigeración	kW	2,08	3,01
COP (Aire 7°C, Agua 35°C)	-	4,9	4,8
Intensidad máxima	A	13	19
Refrigerante	-	R32	R32
Cantidad de refrigerante	Kg	1,8	3,1
Presión acústica (LP)	dB(A)	46	50
MÓDULO INTERIOR			
Volumen acumulador ACS	Lts		165
Volumen depósito inercia	Lts		50
Tipo de generador	-	Baja Temperatura	
Potencia calorífica útil	kW		28,1
Potencia calorífica útil 30%	kW		8,9
Eficiencia energética estacional de calefacción	%		86
Pérdida de calor en modo de espera	Pstby kW		0,106
Emisiones de óxidos de nitrógeno	NOx mg/kWh		85
Caudal de humos másico	Kg/s		0,0132
Pérdida de carga de los humos	mbar		0,17

MODELO	CLASE EFICIENCIA CALEFACCIÓN	CLASE EFICIENCIA ACS	CÓDIGO	PRECIO €
FUSION HYBRID OIL 9R/165	A+++	A	TDCL000160	7.794*
FUSION HYBRID OIL 12R/165	A+++	A	TDCL000161	9.051*

* Tasa de reciclaje incluida

OPCIONES	CÓDIGO	PRECIO €
Líquido anticongelante (5L)	TKITACU085	73
Kit válvula de descarga antihielo	TKITDCL026	149
Kit FUSION HYBRID LTD (Kit para calefacción y refrigeración por suelo radiante)	TKITDCL020	845
Aislante bomba de apoyo	CAISO00227	41
Protección catódica	TKITSOL000	161
Filtro de entrada de agua 1' con llave de corte	CFOV000203	53
Termostato ambiente frío/calor	CELC000523	193
Kit FUSION HYBRID LDM (Kit para calefacción 2 circuitos: directo y mezclado)	TKITDCL021	1.020
Filtro magnético decantador	CFOV000212	213
Kit de adaptación estancia	TKITDCL016	188
Kit silent blocks unidad exterior	TKITDCL022	79

NOTA: La puesta en marcha está incluida. No se incluye desplazamiento.



EQUIPAMIENTO

EQUIPAMIENTO FUSION HYBRID OIL

Módulo interior	Módulo exterior
Acumulador inoxidable	Bomba de calor DC inverter
Bomba de circulación de alta eficiencia	Bomba de circulación de alta eficiencia
Generador de apoyo	Vaso de expansión calefacción
Válvula de seguridad ACS	Centralita de control
Límitador de presión	Caudalímetro de agua
Manguitos dieléctricos	Manómetro de agua
Llave de vaciado	Filtro 1"
Válvula de seguridad	
Purgador automático acumulador	
Purgador automático	
Vaso expansión de ACS	
Válvulas de tres vías de zona	
Desconector de llenado	
Vaso expansión calefacción	
Bomba de apoyo	



Kit silent blocks
unidad exterior



Filtro magnético decantador

DIMENSIONES

MÓDULO INTERIOR

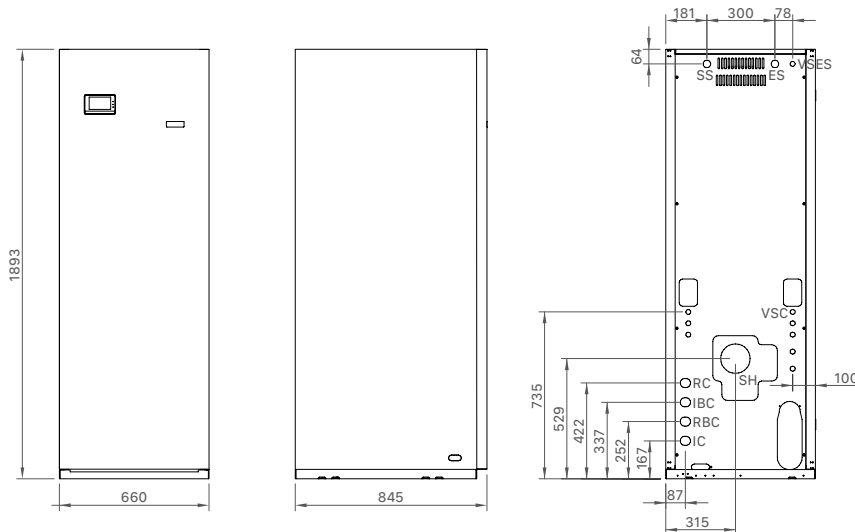

- VSC: Válvula de seguridad calefacción
- RC: Retorno
- IBC: Salida a bomba de calor
- RBC: Retorno de bomba de calor
- IC: Ida
- SS: Salida de agua sanitaria
- ES: Entrada de agua sanitaria
- VSES: Válvula de seguridad ACS
- SH: Salida de humos

MÓDULO EXTERIOR

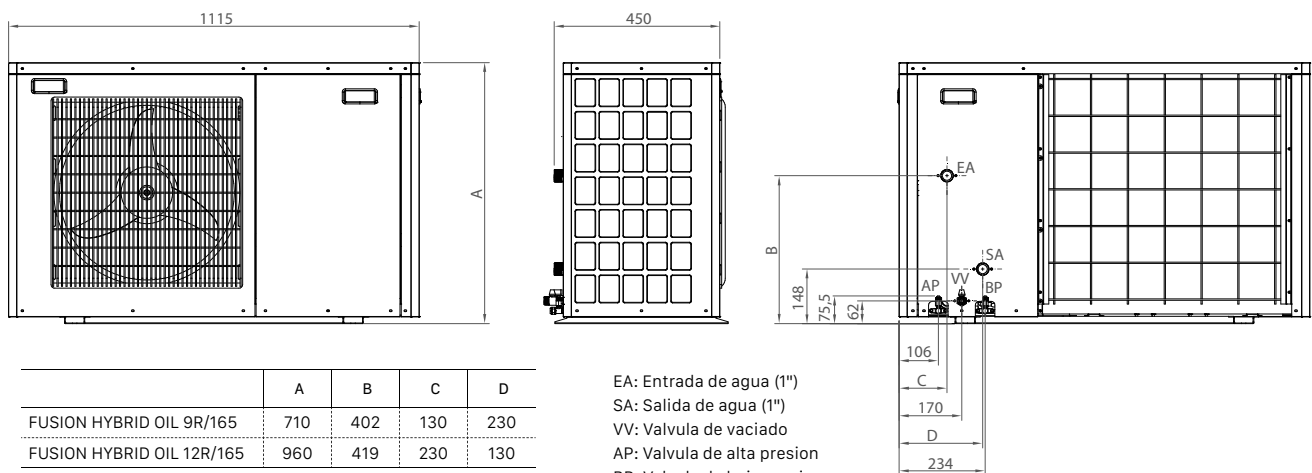

- EA: Entrada de agua (1")
- SA: Salida de agua (1")
- VV: Valvula de vaciado
- AP: Valvula de alta presión
- BP: Valvula de baja presión

	A	B	C	D
FUSION HYBRID OIL 9R/165	710	402	130	230
FUSION HYBRID OIL 12R/165	960	419	230	130

FUSION HYBRID GAS CONDENS

GENERADOR DE APOYO DE GAS CONDENSACIÓN
5 SOLUCIONES EN UNA: CALEFACCIÓN, REFRIGERACIÓN, AGUA CALIENTE SANITARIA, GENERADOR DE APOYO Y DEPÓSITO BUFFER DE PRIMARIO
CALEFACCIÓN HASTA 80 °C
AGUA CALIENTE SANITARIA HASTA 70°C
ACUMULADOR DE ACS EN ACERO INOXIDABLE
REFRIGERANTE ECOLÓGICO R32



ESPECIFICACIONES

CARACTERÍSTICAS TÉCNICAS		FUSION HYBRID GAS CONDENS 6R	FUSION HYBRID GAS CONDENS 6R/165	FUSION HYBRID GAS CONDENS 9R	FUSION HYBRID GAS CONDENS 9R/165	FUSION HYBRID GAS CONDENS 12R	FUSION HYBRID GAS CONDENS 12R/165
Volumen de acumulador ACS	Lts	120	165	120	165	120	165
Temp. Límite agua modo calefacción	°C	80					
Temp. Límite agua caliente sanitaria	°C	70					
Alimentación eléctrica	-	~220-230 V - 50 Hz - 200 W					
Presión máxima de funcionamiento calefacción	bar	3					
Capacidad vaso de expansión calefacción	Lts	8 + 2					
Clase de eficiencia ACS	-	A					
MÓDULO EXTERIOR							
Clase de eficiencia 35 °C/55 °C Rango A+++ - D	-	A+++ / A++		A+++ / A++		A+++ / A++	
Capacidad nominal calefacción	kW	6,2		8,9		12	
Capacidad nominal refrigeración	kW	6,1		8,1		11,2	
Consumo nominal calefacción	kW	1,26		1,81		2,5	
Consumo nominal refrigeración	kW	1,53		2,08		3,01	
COP (Aire 7°C, Agua 35°C)	-	4,9		4,9		4,8	
Intensidad máxima	A	13		13		19	
Refrigerante	-	R32		R32		R32	
Cantidad de refrigerante	Kg	1,8		1,8		3,1	
Presión acústica (LP)	dB(A)	46		46		50	
MÓDULO INTERIOR							
Volumen depósito inercia	Lts	50					
Tipo de gas	-	G20		G25		G31	
Sistema premezcla	-	Gas Adaptivo					
Rango de modulación	-	1:10					
Material de la cámara de combustión	-	Acero inoxidable					
Eficiencia energética estacional de calefacción (ηs)	%	92 (Clase A)					
Potencia útil nominal Calefacción (Max.) (80/60 °C)	kW	23,7		23,7		23,7	
Potencia útil nominal Calefacción (Min.) (80/60 °C)	kW	3,2		3,2		3,2	
Potencia útil nominal Condensación (Max.) (50/30 °C)	kW	25,3		25,3		25	
Potencia útil nominal Condensación (Min.) (50/30 °C)	kW	3,6		3,6		3,5	
Clase Nox	-	6					
Tipo	-	B23, B23P, B33, C13, C33, C53, C63, C83, C93					

MODELO	CLASE EFICIENCIA CALEFACCIÓN	CLASE EFICIENCIA ACS	CÓDIGO	PRECIO €
FUSION HYBRID GAS CONDENS 6R	A+++	A	TDCL000162	7.639*
FUSION HYBRID GAS CONDENS 6R/165			TDCL000163	7.691*
FUSION HYBRID GAS CONDENS 9R			TDCL000164	7.861*
FUSION HYBRID GAS CONDENS 9R/165			TDCL000165	7.911*
FUSION HYBRID GAS CONDENS 12R			TDCL000166	9.123*
FUSION HYBRID GAS CONDENS 12R/165			TDCL000167	9.160*

* Tasa de reciclaje incluida

OPCIONES	CÓDIGO	PRECIO €
Líquido anticongelante (5L)	TKITACU085	73
Kit válvula de descarga antihielo	TKITDCL026	149
Aislante bomba de apoyo	CAIS000227	41
Protección catódica 120 L	TKITSAN000	164
Protección catódica 165 L	TKITSOL000	161
Filtro de entrada de agua 1' con llave de corte	CFOV000203	53
Accesorios de salida de gases	Ver pág. 154	
Termostato ambiente frío/calor	CELC000523	93
Filtro magnético decantador	CFOV000212	213
Kit salidas FUSION HYBRID GAS izquierda	TKITDCL013	142
Kit salidas FUSION HYBRID GAS derecha	TKITDCL014	142
Kit salidas FUSION HYBRID GAS superior	TKITDCL015	147
Kit silent blocks unidad exterior	TKITDCL022	79

NOTA: La puesta en marcha está incluida. No se incluye desplazamiento.



EQUIPAMIENTO

EQUIPAMIENTO FUSION HYBRID GAS CONDENS

Módulo interior	Módulo exterior
Acumulador inoxidable	Bomba de calor DC inverter
Bomba de circulación de alta eficiencia	Bomba de circulación de alta eficiencia
Generador de apoyo de condensación	Vaso de expansión calefacción
Válvula de seguridad ACS	Centralita de control
Desagüe de condensados	Caudalímetro de agua
Limitador de presión	Manómetro de agua
Manguitos dieléctricos	Filtro 1"
Llave de vaciado	
Válvula de seguridad	
Purgador automático acumulador	
Purgador automático	
Vaso expansión de ACS	
Válvulas de tres vías de zona	
Desconector de llenado	
Vaso de expansión calefacción	
Bomba de apoyo	



Kit silent blocks
unidad exterior



Filtro magnético decantador

DIMENSIONES

MÓDULO INTERIOR

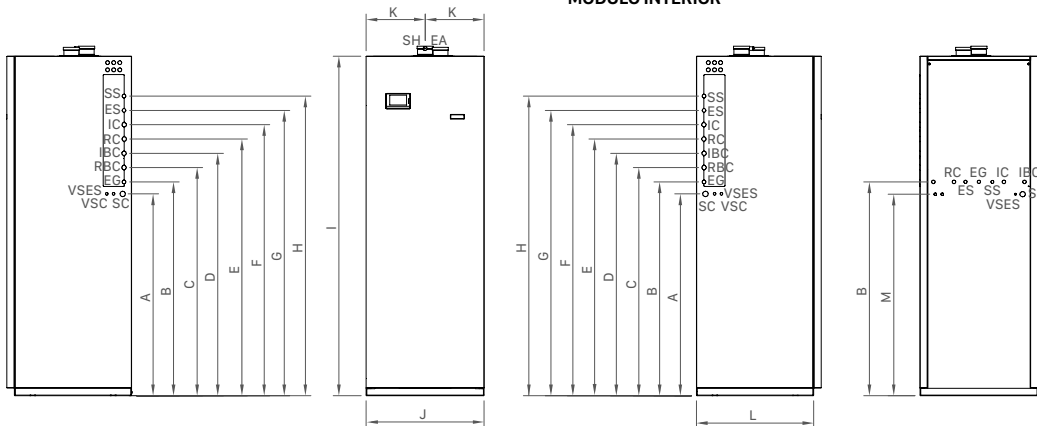

IC: Ida calefacción/Climatización, Ø22	1" M	EG: Entrada de gas	3/4" M	SC: Salida de los condensados	-
RC: Retorno Calefacción/Climatización, Ø22	1" M	ES: Entrada de agua fría sanitaria	3/4" M	SH: Salida de humos	Ø80
IBC: Ida de la Bomba de Calor, Ø22	1" M	SS: Salida de agua caliente sanitaria	3/4" M	EA: Entrada de aire	Ø80
RBC: Retorno de la Bomba de Calor, Ø22	1" M	VSES: Válvula seguridad calefacción	-		

	A	B	C	D	E	F	G	H	I	J	K	L	M	N	O	P
FUSION HYBRID GAS CONDENS 6R	1.010	1.080	1.160	1.240	1.320	1.400	1.480	1.560	1.820	560	280	610	1015	205	140	75
FUSION HYBRID GAS CONDENS 6R/165	1.130	1.200	1.280	1.360	1.440	1.520	1.600	1.680	1.900	660	330	690	1125	255	190	75
FUSION HYBRID GAS CONDENS 9R	1.010	1.080	1.160	1.240	1.320	1.400	1.480	1.560	1.820	560	280	610	1015	205	140	75
FUSION HYBRID GAS CONDENS 9R/165	1.130	1.200	1.280	1.360	1.440	1.520	1.600	1.680	1.900	660	330	690	1125	255	190	75
FUSION HYBRID GAS CONDENS 12R	1.010	1.080	1.160	1.240	1.320	1.400	1.480	1.560	1.820	560	280	610	1015	205	140	75
FUSION HYBRID GAS CONDENS 12R/165	1.130	1.200	1.280	1.360	1.440	1.520	1.600	1.680	1.900	660	330	690	1125	255	190	75

MÓDULO EXTERIOR

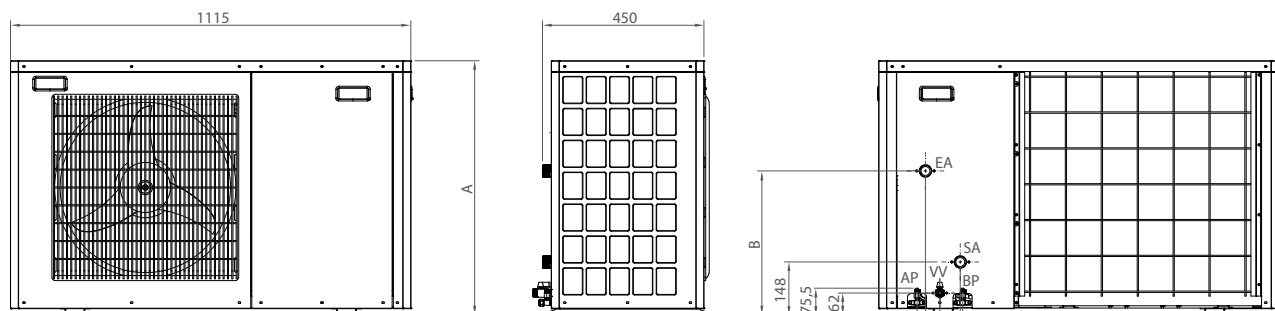

	A	B	C	D
FUSION HYBRID GAS CONDENS 6R	710	402	130	230
FUSION HYBRID GAS CONDENS 6R/165	710	402	130	230
FUSION HYBRID GAS CONDENS 9R	710	402	130	230
FUSION HYBRID GAS CONDENS 9R/165	710	402	130	230
FUSION HYBRID GAS CONDENS 12R	960	419	230	130
FUSION HYBRID GAS CONDENS 12R/165	960	419	230	130

EA: Entrada de agua (1")
SA: Salida de agua (1")
VV: Valvula de vaciado
AP: Valvula de alta presion
BP: Valvula de baja presion

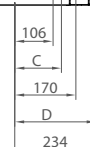

EJEMPLOS DE INSTALACIÓN

Obra nueva o quitando la caldera actual

ESQUEMA 1

Instalación con depósito de inercia con producción de ACS para 4 usuarios y conexión ModBUS.

ESQUEMA 2

Instalación con depósito de inercia con producción de ACS para 4 usuarios y conexión con cables.

ESQUEMA 3

Instalación con depósito de inercia con producción de ACS para 7 usuarios y conexión ModBUS.

ESQUEMA 5

Instalación con depósito de inercia sin producción de ACS y conexión ModBUS.

ESQUEMA 6

Instalación con depósito de inercia sin producción de ACS y conexión con cables.

ESQUEMA 7

Instalación sin depósito de inercia con producción de ACS y conexión ModBUS.

Manteniendo la caldera o hibridación

ESQUEMA 9

Instalación con producción de ACS con caldera y conexión ModBUS.

ESQUEMA 10

Instalación con producción de ACS con caldera y conexión con cable.

ESQUEMA 11

Instalación con producción de ACS con caldera y conexión ModBUS.

ESQUEMA 13

Instalación con producción de ACS con aerotermia y conexión ModBUS.

ESQUEMA 14

Instalación con producción de ACS con caldera y conexión con cable.

ESQUEMA 15

Instalación con producción de ACS con aerotermia y conexión ModBUS.



LONGITUD MÁXIMA DE TUBERÍAS DE INSTALACIÓN

TUBERÍA DE COBRE					
Modelos	Diámetro exterior				
	18	22	28	35	42
DUAL CLIMA 6HT	32 m	48 m			
DUAL CLIMA 6R	12 m	36 m			
DUAL CLIMA 9HT	9 m	32 m			
DUAL CLIMA 9R	12 m	36 m			
DUAL CLIMA 12HT	4 m	12 m	44 m		
DUAL CLIMA 12R	8 m	20 m	44 m		
DUAL CLIMA 16HT		8 m	28 m	48 m	
DUAL CLIMA 16R			8 m	10 m	28 m
DUAL CLIMA 19R			6 m	8 m	10 m

TUBERÍA POLIPROPILENO					
Modelos	Diámetro exterior				
	20	25	32	40	50
DUAL CLIMA 6HT	22 m	48 m			
DUAL CLIMA 6R	12 m	36 m			
DUAL CLIMA 9HT	8 m	32 m			
DUAL CLIMA 9R	12 m	36 m			
DUAL CLIMA 12HT		12 m	44 m		
DUAL CLIMA 12R	6 m	20 m	50 m		
DUAL CLIMA 16HT		8 m	28 m	48 m	
DUAL CLIMA 16R			6 m	10 m	28 m
DUAL CLIMA 19R			4 m	8 m	14 m

ESQUEMA 4

Instalación con depósito de inercia con producción de ACS para 7 usuarios y conexión con cables.

ESQUEMA 8

Instalación sin depósito de inercia con producción de ACS y conexión con cables.

Inercia	ACS		ModBUS*	Esquema
	4 usuarios	7 usuarios		
x	x		x	1
x	x			2
x		x	x	3
x		x		4
x			x	5
x				6
	x	x	x	7
	x	x		8

* Protocolo de comunicación que permite conectar la unidad exterior con la interior con 2 cables.

ESQUEMA 12

Instalación con producción de ACS con caldera y conexión con cable.

ESQUEMA 16

Instalación con producción de ACS con aerotermia y conexión con cable.

ACS		ModBUS	Esquema
Caldera	Aerotermia		
x		x	9 / 11
x			10 / 12
	x	x	13 / 15
	x		14 / 16



VOLUMEN MÍNIMO DE INSTALACIÓN

POTENCIA	VOLUMEN MÍNIMO
kw	L
6	35
9	45
12	50
16	60
19	80

EJEMPLOS DE INSTALACIÓN para obra nueva o quitando la caldera actual

ESQUEMA 1

Instalación con depósito de inercia con producción de ACS para 4 usuarios y conexión ModBUS.

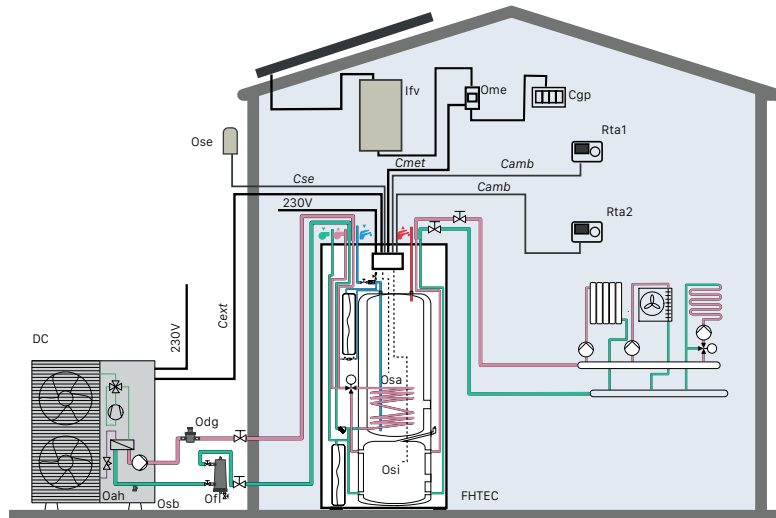

DC	DUAL CLIMA HT
FHTEC	FUSION HT EC TRIO
Odg	Desgasificador
Oah	Válvula descarga antihielo
Ofi	Filtro magnético decantador
Osb	Silent Block
Ose	Sonda AF (exterior)
Ome	Energy meter
Osi	Sonda de depósito inercia

Rta1	Termostato de ambiente frio calor (zona 1)
Rta2	Termostato de ambiente frio calor (zona 2)
Camb	Cable de conexión de termostato ambiente frio calor (manguera 0,6x2)
Cext	Cable de conexión MODBUS (Manguera 0,6x2)
Cse	Cable de conexión sonda exterior (Manguera 0,6x2)
Cmet	Cable de conexión energy meter (Manguera 0,6x2)
Ifv	Inversor fotovoltaicas
Cgp	Caja general de protección

Para la instalación con una zona única no es necesaria la mezcladora ni la aguja de equilibrado.

ESQUEMA 2

Instalación con depósito de inercia con producción de ACS para 4 usuarios y conexión por cables.

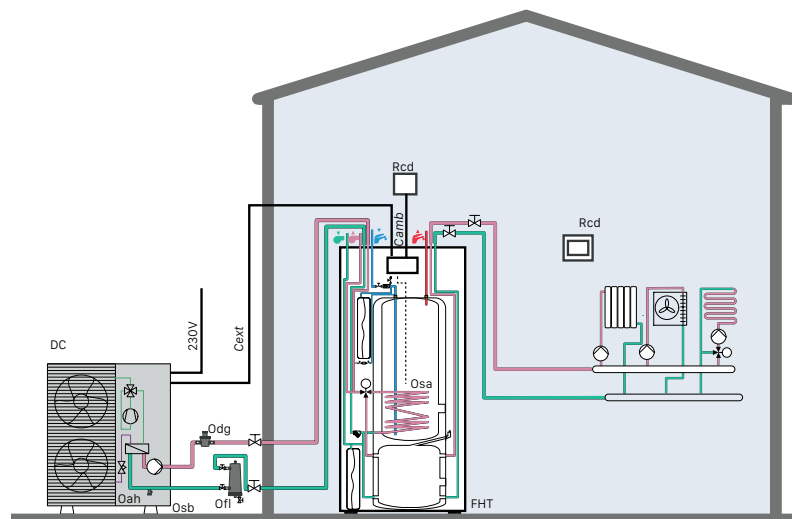

DC	DUAL CLIMA HT / DUAL CLIMA R
FHT	FUSION HT TRIO / FUSION TRIO
Odg	Desgasificador
Oah	Válvula descarga antihielo
Ofi	Filtro magnético decantador
Osb	Silent Block
Rcd	Termostato de ambiente inalámbrico frio calor Confort Duo (1 zona)

Camb	Cable de conexión de termostato ambiente frio calor (manguera 0,6x3)
Cext	Cable de conexión entre unidad exterior y unidad interior. Manguera 0,6x12 para conexión básica. Si se incluye un circuito de refrigeración independiente añadir 3 cables de 0,6 mm ² . Para conexión de las resistencias de apoyo añadir 2 cables por cada resistencia, en las DUAL CLIMA R es necesario dimensionar la sección a la potencia de las resistencias.

Si se combina con la DUAL CLIMA R no es necesario instalar el desgasificador.

Para la instalación con una zona única no es necesaria la mezcladora ni la aguja de equilibrado.

ESQUEMA 3

Instalación con depósito de inercia con producción de ACS para 7 usuarios y conexión ModBUS.

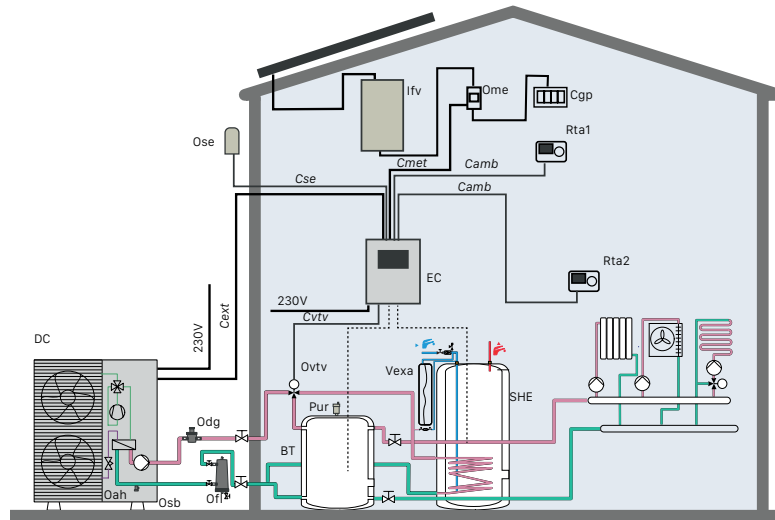

DC	DUAL CLIMA HT
BT	Depósito de inercia BT
SHE	SANIT HE
EC	Módulo de conexión MODBUS EASY CONNECT
Odg	Desgasificador
Oah	Válvula descarga antihielo
Ofi	Filtro magnético decantador
Osb	Silent Block
Ose	Sonda AF (exterior)
Ome	Energy meter
Osi	Sonda de depósito inercia

Rta1	Termostato de ambiente frío calor (zona 1)
Rta2	Termostato de ambiente frío calor (zona 2)
Vexa	Vaso de expansión ACS
Pur	Purgador automático
Cvtv	Cable de conexión de válvula tres vías
Camb	Cable de conexión de termostato ambiente frío calor (manguera 0,6x2)
Cext	Cable de conexión MODBUS (Manguera 0,6x2)
Cse	Cable de conexión sonda exterior (Manguera 0,6x2)
Cmet	Cable de conexión energy meter (Manguera 0,6x2)
Ifv	Inversor fotovoltaicas
Cgp	Caja general de protección

Para la instalación con una zona única no es necesaria la mezcladora ni la aguja de equilibrado.

ESQUEMA 4

Instalación con depósito de inercia con producción de ACS para 7 usuarios y conexión con cables.

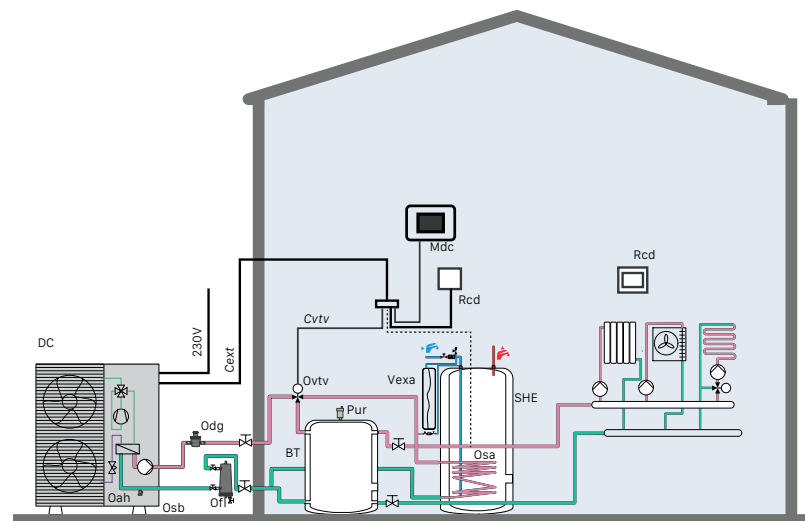

DC	DUAL CLIMA HT / DUAL CLIMA R
BT	Depósito de inercia BT
SHE	SANIT HE
Mdc	Mando DUAL CLIMA (Incluido con DUAL CLIMA)
Odg	Desgasificador
Oah	Válvula descarga antihielo
Ofi	Filtro magnético decantador
Osb	Silent Block
Ovtv	Válvula de tres vías
Rcd	Termostato de ambiente inalámbrico frío calor Confort Duo (1 zona)

Vexa	Vaso de expansión ACS
Pur	Purgador automático
Cvtv	Cable de conexión de válvula tres vías
Camb	Cable de conexión de termostato ambiente frío calor (manguera 0,6x3)
Cext	Cable de conexión entre unidad exterior y unidad interior. Manguera 0,6x12 para conexión básica. Si se incluye un circuito de refrigeración independiente añadir 3 cables de 0,6 mm ² . Para conexión de las resistencias de apoyo añadir 2 cables por cada resistencia, en las DUAL CLIMA R es necesario dimensionar la sección a la potencia de las resistencias.

Si se combina con la DUAL CLIMA R no es necesario instalar el desgasificador.
Para la instalación con una zona única no es necesaria la mezcladora ni la aguja de equilibrado.

EJEMPLOS DE INSTALACIÓN para obra nueva o quitando la caldera actual

ESQUEMA 5

Instalación con depósito de inercia sin producción de ACS y conexión ModBUS.

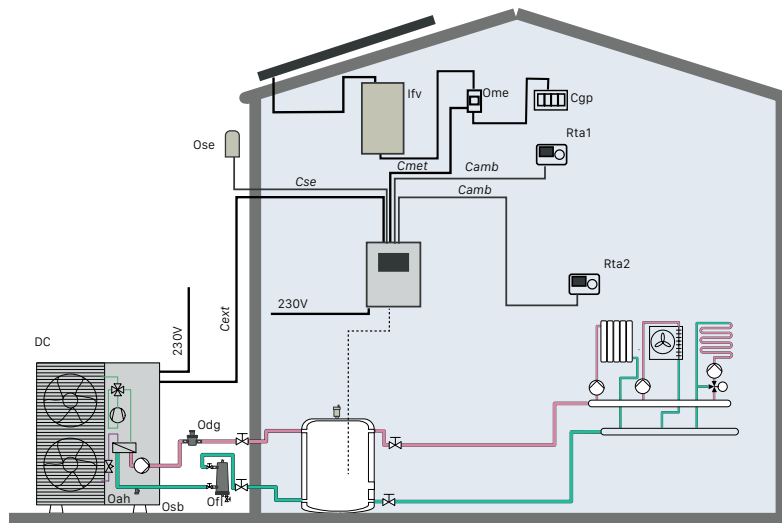

DC	DUAL CLIMA HT
BT	Depósito de inercia BT
EC	Módulo de conexión MODBUS EASY CONNECT
Odg	Desgasificador
Oah	Válvula descarga antihielo
Ofl	Filtro magnético decantador
Osb	Silent Block
Ose	Sonda AF (exterior)
Ome	Energy meter
Osi	Sonda de depósito inercia
Rta1	Termostato de ambiente frío calor (zona 1)
Rta2	Termostato de ambiente frío calor (zona 2)

Pur	Purgador automático
Cvtv	Cable de conexión de válvula tres vías
Camb	Cable de conexión de termostato ambiente frío calor (manguera 0,6x2)
Cext	Cable de conexión ModBUS (Manguera 0,6x2)
Cse	Cable de conexión sonda exterior (Manguera 0,6x2)
Cmet	Cable de conexión energy meter (Manguera 0,6x2)
Ifv	Inversor fotovoltaicos
Cgp	Caja general de protección
Ifv	Inversor fotovoltaicos
Cgp	Caja general de protección

Para la instalación con una zona única no es necesaria la mezcladora ni la aguja de equilibrado.

ESQUEMA 6

Instalación con depósito de inercia sin producción de ACS y conexión con cables.

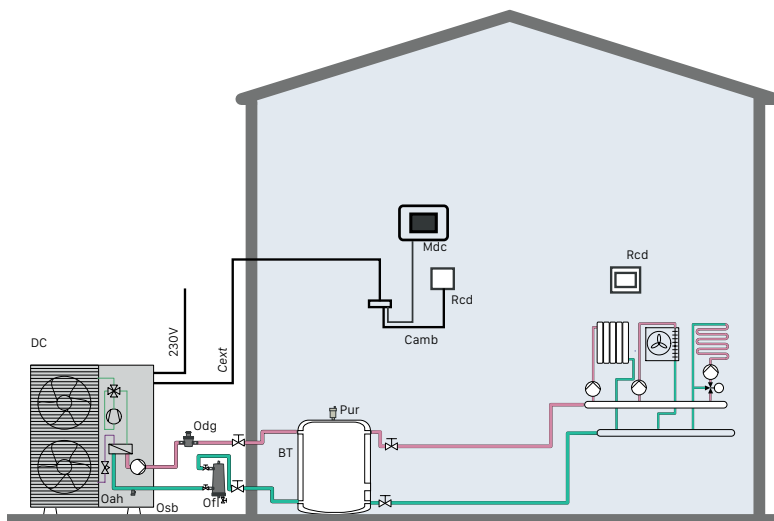

DC	DUAL CLIMA HT / DUAL CLIMA R
BT	Depósito de inercia BT
Mdc	Mando DUAL CLIMA (Incluido con DUAL CLIMA)
Odg	Desgasificador
Oah	Válvula descarga antihielo
Ofl	Filtro magnético decantador
Osb	Silent Block
Ovtv	Válvula de tres vías
Rcd	Termostato de ambiente inalámbrico frío calor Confort Duo (1 zona)

Pur	Purgador automático
Cvtv	Cable de conexión de válvula tres vías
Camb	Cable de conexión de termostato ambiente frío calor (manguera 0,6x3)
Cext	Cable de conexión entre unidad exterior y unidad interior. Manguera 0,6x7 para conexión básica. Si se incluye un circuito de refrigeración independiente añadir 3 cables de 0,6 mm ² . Para conexión de las resistencias de apoyo añadir 2 cables por cada resistencia, en las DUAL CLIMA R es necesario dimensionar la sección a la potencia de las resistencias.

Si se combina con la DUAL CLIMA R no es necesario instalar el desgasificador.
Para la instalación con una zona única no es necesaria la mezcladora ni la aguja de equilibrado.

ESQUEMA 7

Instalación sin depósito de inercia con producción de ACS y conexión ModBUS.

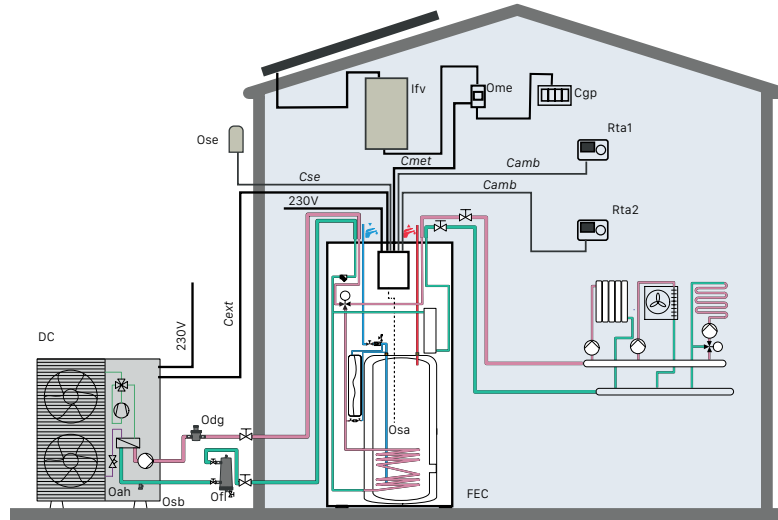

DC	DUAL CLIMA HT
FEC	FUSION HT EC
Odg	Desgasificador
Oah	Válvula descarga antihielo
Ofi	Filtro magnético decantador
Osb	Silent Block
Ose	Sonda AF (exterior)
Ome	Energy meter
Osi	Sonda de depósito inercia

Rta1	Termostato de ambiente frío calor (zona 1)
Rta2	Termostato de ambiente frío calor (zona 2)
Camb	Cable de conexión de termostato ambiente frío calor (manguera 0,6x2)
Cext	Cable de conexión MODBUS (Manguera 0,6x2)
Cse	Cable de conexión sonda exterior (Manguera 0,6x2)
Cmet	Cable de conexión energy meter (Manguera 0,6x2)
Ifv	Inversor fotovoltaicas
Cgp	Caja general de protección

Para la instalación con una zona única no es necesaria la mezcladora ni la aguja de equilibrado.

ESQUEMA 8

Instalación sin depósito de inercia con producción de ACS y conexión con cables.

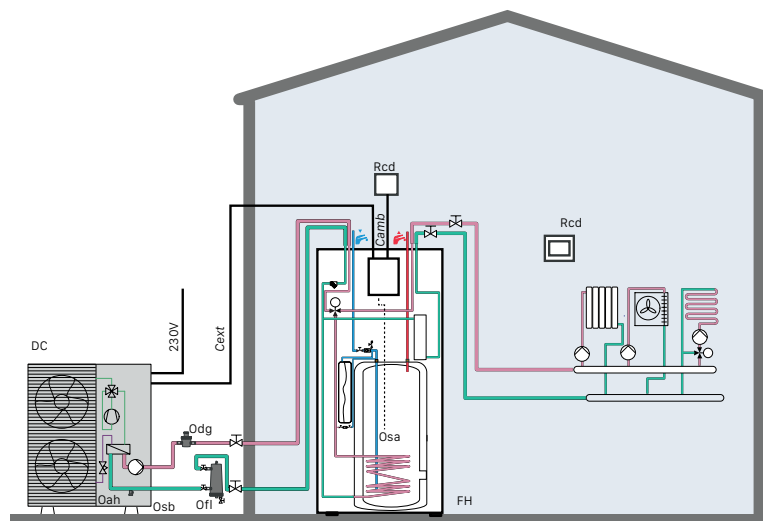

DC	DUAL CLIMA HT / DUAL CLIMA R
FH	FUSION HT
Odg	Desgasificador
Oah	Válvula descarga antihielo
Ofi	Filtro magnético decantador
Osb	Silent Block
Rcd	Termostato de ambiente inalámbrico frío calor Confort Duo (1 zona)

Camb	Cable de conexión de termostato ambiente frío calor (manguera 0,6x3)
Cext	Cable de conexión entre unidad exterior y unidad interior. Manguera 0,6x12 para conexión básica. Si se incluye un circuito de refrigeración independiente añadir 3 cables de 0,6 mm ² . Para conexión de las resistencias de apoyo añadir 2 cables por cada resistencia, en las DUAL CLIMA R es necesario dimensionar la sección a la potencia de las resistencias.

Si se combina con la DUAL CLIMA R no es necesario instalar el desgasificador.
Para la instalación con una zona única no es necesaria la mezcladora ni la aguja de equilibrado.

EJEMPLOS DE INSTALACIÓN manteniendo la caldera o hibridación

ESQUEMA 9

Instalación con producción de ACS con caldera y conexión ModBUS.

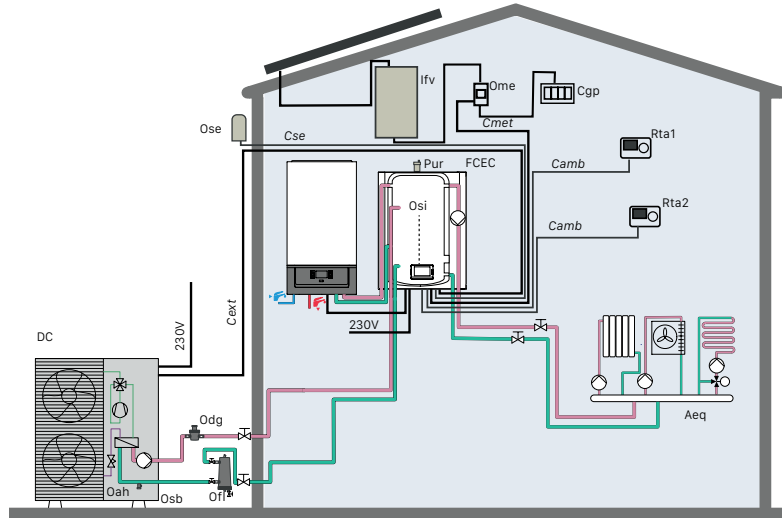

DC	DUAL CLIMA HT
FCEC	FUSION HT EC COMBI W 50
Odg	Desgasificador
Oah	Válvula descarga antihielo
Ofi	Filtro magnético decantador
Os b	Silent Block
Ose	Sonda AF (exterior)
Ome	Energy meter
Osi	Sonda de depósito inercia
Rta1	Termostato de ambiente frio calor (zona 1)
Rta2	Termostato de ambiente frio calor (zona 2)

Pur	Purgador automático
Cvtt	Cable de conexión de válvula tres vías
Camb	Cable de conexión de termostato ambiente frio calor (manguera 0,6x2)
Cext	Cable de conexión MODBUS (Manguera 0,6x2)
Cse	Cable de conexión sonda exterior (Manguera 0,6x2)
Cmet	Cable de conexión energy meter (Manguera 0,6x2)
Ifv	Inversor fotovoltaicas
Cgp	Caja general de protección
Aeq	Aguja de equilibrado

Para la instalación con una zona única no es necesaria la mezcladora ni la aguja de equilibrado.

ESQUEMA 10

Instalación con producción de ACS con caldera y conexión con cable.

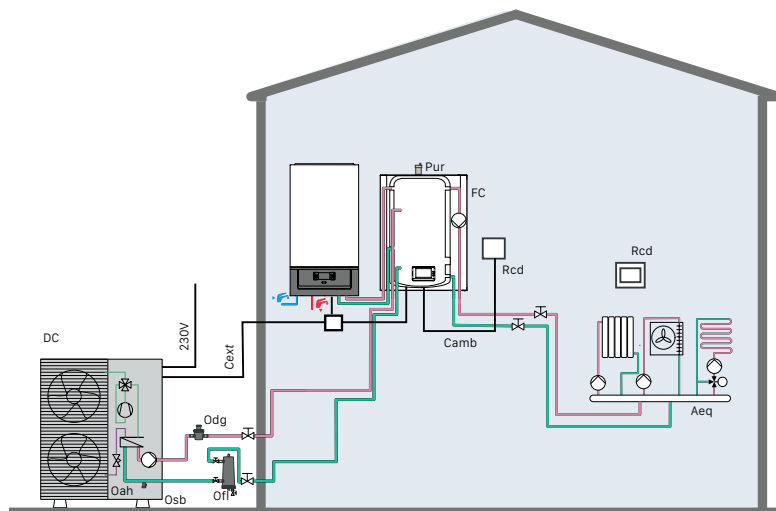

DC	DUAL CLIMA HT / DUAL CLIMA R
FC	FUSION HT COMBI W 50 / FUSION COMBI W 50
Odg	Desgasificador
Oah	Válvula descarga antihielo
Ofi	Filtro magnético decantador
Os b	Silent Block
Ovtv	Válvula de tres vías
Rcd	Termostato de ambiente inalambrico frio calor Confort Duo (1 zona)
Pur	Purgador automático
Cvtt	Cable de conexión de válvula tres vías

Camb	Cable de conexión de termostato ambiente frio calor (manguera 0,6x3)
Cext	Cable de conexión entre unidad exterior y unidad interior. Manguera 0,6x9 para conexión básica. Si se incluye un circuito de refrigeración independiente añadir 3 cables de 0,6 mm ² . Para conexión de las resistencias de apoyo añadir 2 cables por cada resistencia, en las DUAL CLIMA R es necesario dimensionar la sección a la potencia de las resistencias.
Aeq	Aguja de equilibrado

Si se combina con la DUAL CLIMA R no es necesario instalar el desgasificador.
Para la instalación con una zona única no es necesaria la mezcladora ni la aguja de equilibrado.

ESQUEMA 11

Instalación con producción de ACS con caldera y conexión ModBUS.

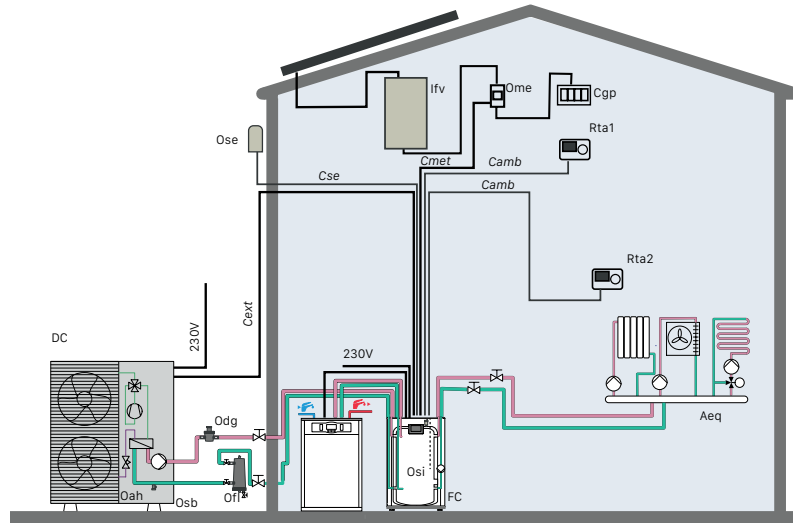

DC	DUAL CLIMA HT
FC	FUSION HT EC COMBI F 80
Odg	Desgasificador
Oah	Válvula descarga antihielo
Ofi	Filtro magnético decantador
Osb	Silent Block
Ose	Sonda AF (exterior)
Ome	Energy meter
Osi	Sonda de depósito inercia
Rta1	Termostato de ambiente frío calor (zona 1)
Rta2	Termostato de ambiente frío calor (zona 2)

Pur	Purgador automático
Cvtv	Cable de conexión de válvula tres vías
Camb	Cable de conexión de termostato ambiente frío calor (manguera 0,6x2)
Cext	Cable de conexión MODBUS (Manguera 0,6x2)
Cse	Cable de conexión sonda exterior (Manguera 0,6x2)
Cmet	Cable de conexión energy meter (Manguera 0,6x2)
Ifv	Inversor fotovoltaicas
Cgp	Caja general de protección
Aeq	Aguja de equilibrado

Para la instalación con una zona única no es necesaria la mezcladora ni la aguja de equilibrado.

ESQUEMA 12

Instalación con producción de ACS con caldera y conexión con cable.

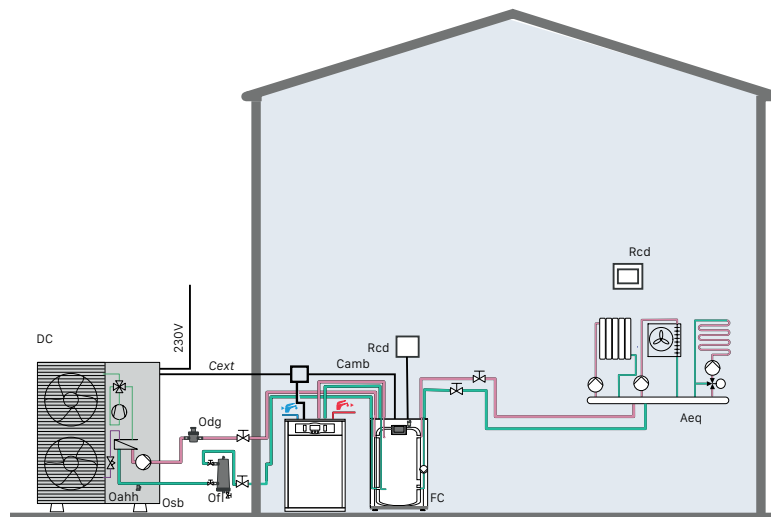

DC	DUAL CLIMA HT / DUAL CLIMA R
FC	FUSION HT COMBI F 80 / FUSION COMBI F 80
Odg	Desgasificador
Oah	Válvula descarga antihielo
Ofi	Filtro magnético decantador
Osb	Silent Block
Ovtv	Válvula de tres vías
Rcd	Termostato de ambiente inalámbrico frío calor Confort Duo (1 zona)
Pur	Purgador automático
Cvtv	Cable de conexión de válvula tres vías

Camb	Cable de conexión de termostato ambiente frío calor (manguera 0,6x3)
Cext	Cable de conexión entre unidad exterior y unidad interior. Manguera 0,6x9 para conexión básica. Si se incluye un circuito de refrigeración independiente añadir 3 cables de 0,6 mm ² . Para conexión de las resistencias de apoyo añadir 2 cables por cada resistencia, en las DUAL CLIMA R es necesario dimensionar la sección a la potencia de las resistencias.
Aeq	Aguja de equilibrado

Si se combina con la DUAL CLIMA R no es necesario instalar el desgasificador.
Para la instalación con una zona única no es necesaria la mezcladora ni la aguja de equilibrado.

EJEMPLOS DE INSTALACIÓN manteniendo la caldera o hibridación

ESQUEMA 13

Instalación con producción de ACS con aerotermia y conexión ModBUS.

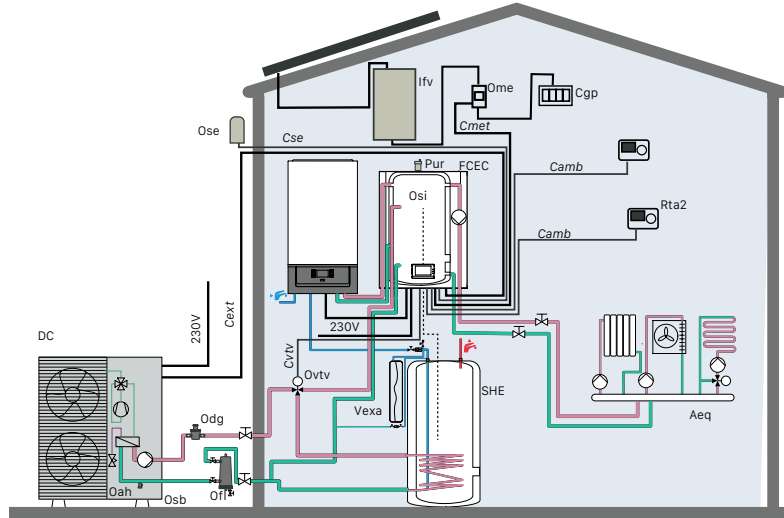

DC	DUAL CLIMA HT
FCEC	FUSION HT EC COMBI W 50
SHE	SANIT HE
Odg	Desgasificador
Oah	Válvula descarga antihielo
Ofi	Filtro magnético decantador
Osb	Silent Block
Ose	Sonda AF (exterior)
Ome	Energy meter
Osi	Sonda de depósito inercia
Rta1	Termostato de ambiente frío calor (zona 1)
Rta2	Termostato de ambiente frío calor (zona 2)

Vexa	Vaso de expansión ACS
Pur	Purgador automático
Cvtv	Cable de conexión de válvula tres vías
Camb	Cable de conexión de termostato ambiente frío calor (manguera 0,6x2)
Cext	Cable de conexión ModBUS (Manguera 0,6x2)
Cse	Cable de conexión sonda exterior (Manguera 0,6x2)
Cmet	Cable de conexión energy meter (Manguera 0,6x2)
Ifv	Inversor fotovoltaicas
Cgp	Caja general de protección
Aeq	Aguja de equilibrado

Para la instalación con una zona única no es necesaria la mezcladora ni la aguja de equilibrado.

ESQUEMA 14

Instalación con producción de ACS con aerotermia y conexión con cable.

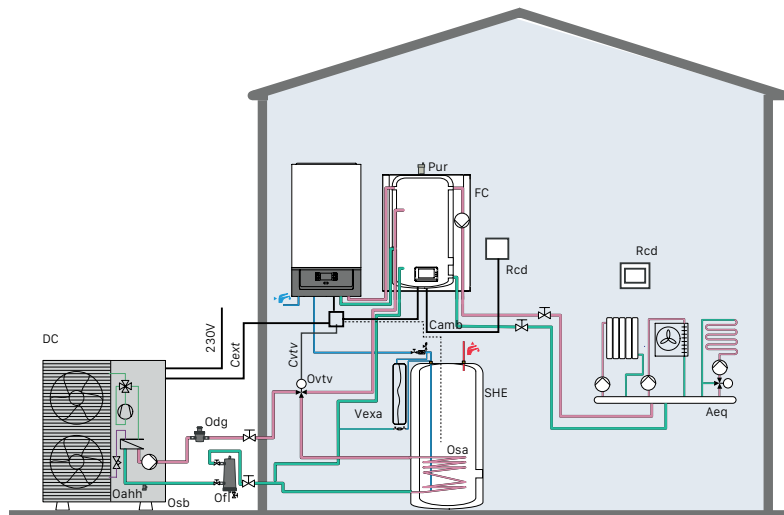

DC	DUAL CLIMA HT / DUAL CLIMA R
FC	FUSION HT COMBI W 50 / FUSION COMBI W 50
SHE	SANIT HE
Odg	Desgasificador
Oah	Válvula descarga antihielo
Ofi	Filtro magnético decantador
Osb	Silent Block
Ovtv	Válvula de tres vías
Rcd	Termostato de ambiente inalámbrico frío calor Confort Duo (1 zona)
Vexa	Vaso de expansión ACS

Pur	Purgador automático
Cvtv	Cable de conexión de válvula tres vías
Camb	Cable de conexión de termostato ambiente frío calor (manguera 0,6x3)
Cext	Cable de conexión entre unidad exterior y unidad interior. Manguera 0,6x14 para conexión básica. Si se incluye un circuito de refrigeración independiente añadir 3 cables de 0,6 mm ² . Para conexión de las resistencias de apoyo añadir 2 cables por cada resistencia, en las DUAL CLIMA R es necesario dimensionar la sección a la potencia de las resistencias.
Aeq	Aguja de equilibrado

Si se combina con la DUAL CLIMA R no es necesario instalar el desgasificador.
Para la instalación con una zona única no es necesaria la mezcladora ni la aguja de equilibrado.

ESQUEMA 15

Instalación con producción de ACS con aerotermia y conexión ModBUS.

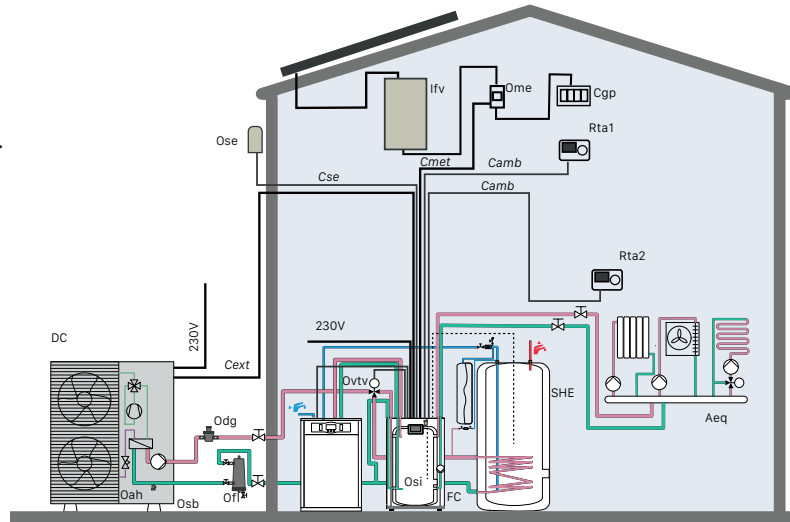

DC	DUAL CLIMA HT
FCEC	FUSION HT EC COMBI F 80
SHE	SANIT HE
Odg	Desgasificador
Oah	Válvula descarga antihielo
Ofi	Filtro magnético decantador
Osb	Silent Block
Ose	Sonda AF (exterior)
Ome	Energy meter
Osi	Sonda de depósito inercia
Rta1	Termostato de ambiente frío calor (zona 1)
Rta2	Termostato de ambiente frío calor (zona 2)

Vexa	Vaso de expansión ACS
Pur	Purgador automático
Cvtv	Cable de conexión de válvula tres vías
Camb	Cable de conexión de termostato ambiente frío calor (manguera 0,6x2)
Cext	Cable de conexión MODBUS (Manguera 0,6x2)
Cse	Cable de conexión sonda exterior (Manguera 0,6x2)
Cmet	Cable de conexión energy meter (Manguera 0,6x2)
Ifv	Inversor fotovoltaicas
Cgp	Caja general de protección
Aeq	Aguja de equilibrado

Para la instalación con una zona única no es necesaria la mezcladora ni la aguja de equilibrado.

ESQUEMA 16

Instalación con producción de ACS con aerotermia y conexión con cable.

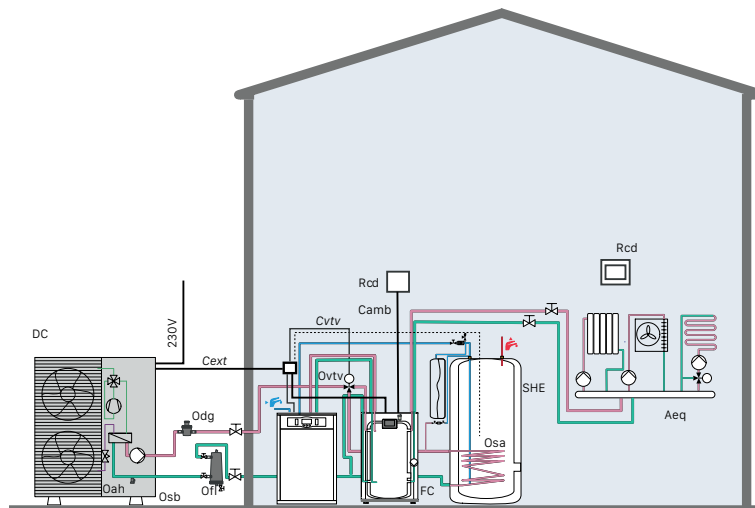

DC	DUAL CLIMA HT / DUAL CLIMA R
FC	FUSION HT COMBI F 80 / FUSION COMBI F 80
SHE	SANIT HE
Odg	Desgasificador
Oah	Válvula descarga antihielo
Ofi	Filtro magnético decantador
Osb	Silent Block
Ovtv	Válvula de tres vías
Rcd	Termostato de ambiente inalámbrico frío calor Confort Duo (1 zona)
Vexa	Vaso de expansión ACS

Pur	Purgador automático
Cvtv	Cable de conexión de válvula tres vías
Camb	Cable de conexión de termostato ambiente frío calor (manguera 0,6x3)
Cext	Cable de conexión entre unidad exterior y unidad interior. Manguera 0,6x14 para conexión básica. Si se incluye un circuito de refrigeración independiente añadir 3 cables de 0,6 mm ² . Para conexión de las resistencias de apoyo añadir 2 cables por cada resistencia, en las DUAL CLIMA R es necesario dimensionar la sección a la potencia de las resistencias.
Aeq	Aguja de equilibrado

Si se combina con la DUAL CLIMA R no es necesario instalar el desgasificador.
Para la instalación con una zona única no es necesaria la mezcladora ni la aguja de equilibrado.



02

calderas a biomasa





- BIOCLASS IC DX _44
- BIOCLASS IC _46
- BIOCLASS IC + DR _48
- BIOCLASS IC 66 _50
- BIOCLASS HC _52
- BIOCLASS IC 150 _54
- BIOCLASS IC 300 _56
- BIOCLASS HM OD _58
- LIGNUM NG _59
- DUAL THERM _60
- PACKS BIOCLASS IC _62
- PACKS LIGNUM NG _64
- ACCESORIOS DE ALIMENTACIÓN Y ALMACENAMIENTO _66
- ACCESORIOS HIDRÁULICOS _68
- ESQUEMAS _70

AEROTERMIA

CALDERAS A BIOMASA

DEPÓSITOS DE INERCIA / ACUMULADORES ACS

TERMOS ELÉCTRICOS

CALDERAS A GASÓLEO

CALDERAS A GAS

ENERGÍA SOLAR



CALDERAS ELÉCTRICAS

CONTROL Y REGULACIÓN

CONDUCTOS

BIOCLASS DX

CONECTIVIDAD A TRAVÉS DE LA APP "ICONNECT"
CALEFACCIÓN Y ACS
EQUIPAMIENTO COMPLETO
LIMPIEZA AUTOMÁTICA
CONTROL DE COMBUSTIÓN "FLAME LOGIC"
ACUMULADOR INOXIDABLE INTEGRADO

FLAME LOGIC  **iConnect** 



INCLUYE
DESPLAZAMIENTO,
MANO DE OBRA Y
REPUESTOS

Salida de gases para
chimenea de Ø 100 mm
(modelos hasta 25 kW)



ESPECIFICACIONES

MODELO	POTENCIA NOMINAL kW	RENDIMIENTO A POTENCIA NOMINAL %	POTENCIA CARGA PARCIAL kW	RENDIMIENTO A CARGA PARCIAL %	VOLUMEN DE AGUA EN CALDERA L	PRODUCCIÓN ACS L/10 MIN Δ30°C	PRODUCCIÓN ACS CONTINUA EN L/H Δ30°C	VOLUMEN DEL ACUMULADOR L	CLASE DE EFICIENCIA ENERGÉTICA	CÓDIGO	PRECIO €
BIOCLASS IC 18 DX	18	>92	5,2	>90	88	236	666	90	A++	TBI0000163	4.371*
BIOCLASS IC 25 DX	25	>92	6,9	>90	104	319	830	120	A+	TBI0000164	4.695*
BIOCLASS IC 35 DX	34	>92	9,9	>90	109	319	830	120	A+	TBI0000188	5.012*

* Tasa de reciclaje incluida

DEPÓSITOS DE RESERVA	CAPACIDAD DE COMBUSTIBLE kg. PELLET	CÓDIGO	PRECIO €
Depósito reserva DX S	240	TBI0000160	524
Depósito reserva DX L	365	TBI0000161	563

OPCIONES	CÓDIGO	PRECIO €
Sonda para depósito de inercia	CELC000300	19
Kit de sensor de nivel	TKITBIO061	96
Kits hidráulicos		Ver pág. 68
Depósito de inercia BT		Ver pág. 76
Sistemas de alimentación y almacenamiento		Ver pág. 66
Sonda ambiente AFS	TKITBIO105	26
Kit para hueso de aceituna 25	TKITBIO032	84
Kit válvula mezcladora ACS DX 18	TKITBIO096	139
Kit válvula mezcladora ACS DX 25	TKITBIO097	145
Cenicero compresor DX 18	TKITBIO098	631
Cenicero compresor DX 25	TKITBIO099	644
Kit resistencia eléctrica BIOCLASS DX 1,5 kW	TKITACU245	150
Kit resistencia eléctrica BIOCLASS DX 2,5 kW	TKITACU246	185
Proteccion catódica BIOCLASS DX	TKITACU247	163
Kit de acoplamiento para depósito DX L con sistema de aspiración CVS	TKITBIO100	48
Kit Confort iC RF (control ambiente inalámbrico con receptor, ver pág. 147)	TKITBIO111	173
Kit sonda iC RF (sonda ambiente inalámbrica con receptor, ver pág. 147)	TKITBIO112	118
Sonda iC (sonda ambiente inalámbrica, ver pág. 147)	CELC000590	48
Confort iC (control ambiente inalámbrico, ver pág. 147)	CELC000591	108

NOTA: La puesta en marcha está incluida. No se incluye desplazamiento.

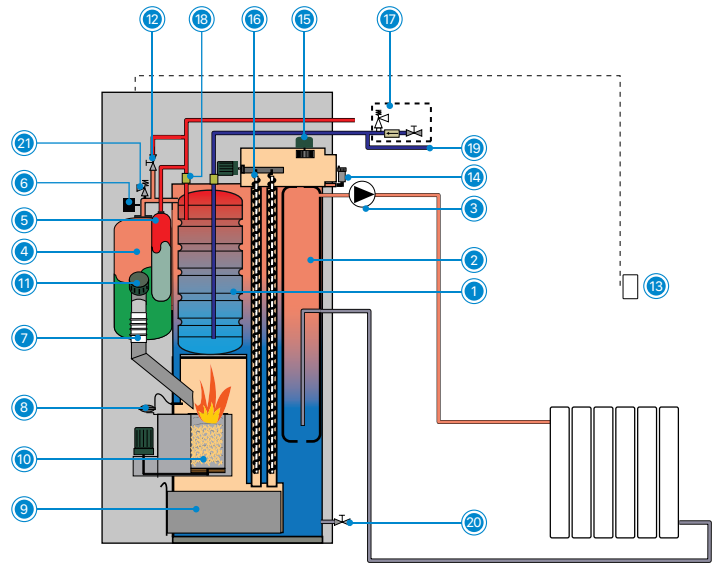
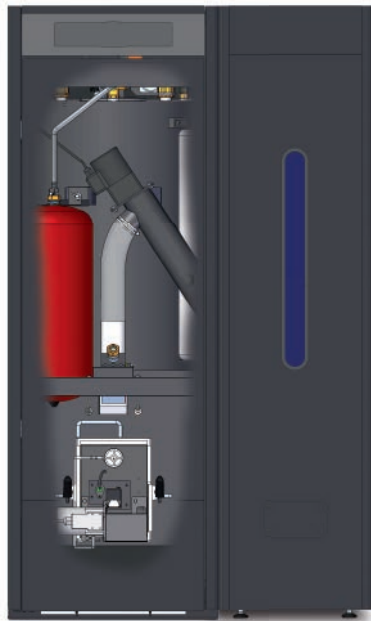

EQUIPAMIENTO

EQUIPAMIENTO BIOCLASS IC DX

1. Acumulador inoxidable	9. Cenicero	17. Grupo de seguridad
2. Depósito de inercia	10. Quemador	18. Manguitos dieléctricos
3. Bomba de calefacción	11. Sinfín de alimentación	19. Toma de recirculación de ACS
4. Vaso de expansión de calefacción	12. Desconector de llenado	20. Llave de vaciado
5. Vaso de expansión de ACS	13. Sonda ambiente	21. Válvula de seguridad
6. Limitador de presión	14. Purgador automático	Mirilla
7. Sistema anti-retorno de llama	15. Motor ventilador	Rejilla de carga
8. Sensor de presión de aire	16. Sistema de autolimpieza paso de humos	

DIMENSIONES

BIOCLASS IC DX

Depósito reserva

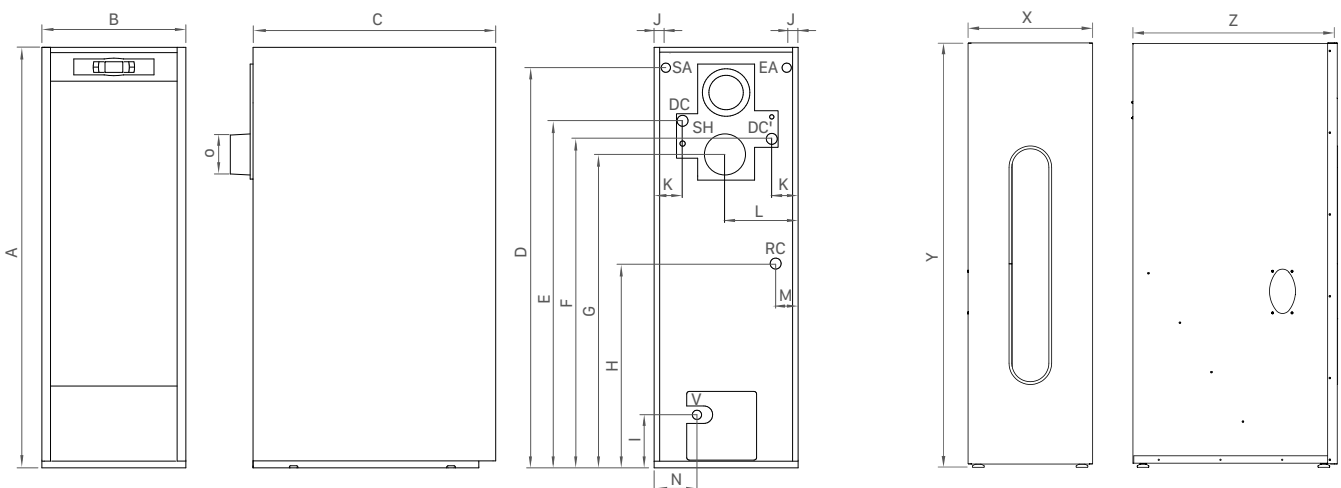

DC: Ida calefacción 1'
DC': Ida calefacción opcional 1'
EA: Entrada ACS 3/4'

V: Vaciado
RC: Retorno calefacción 1'
SH: Salida de humos

SA: Salida ACS 3/4'



MODELO	A	B	C	D	E	F	G	H	I	J	K	L	M	N	O
BIOCLASS IC DX 18	1.590	545	920	1.510	1.315	1.245	1.185	770	200	45	100	270	85	195	100
BIOCLASS IC DX 25	1.590	670	1.020	1.510	1.315	1.245	1.185	770	200	45	100	335	95	210	100
BIOCLASS IC DX 35	1.590	670	1.020	1.510	1.315	1.245	1.185	770	200	45	100	335	95	210	125

MODELO	X	Y	Z
Depósito reserva DX S	404	1.590	920
Depósito reserva DX L	685	1.590	920



BIOCLASS

CONECTIVIDAD A TRAVÉS DE LA APP "iConnect"
LIMPIEZA AUTOMÁTICA
CONTROL DE COMBUSTIÓN "FLAME LOGIC"
FACILIDAD DE INSTALACIÓN

FLAME LOGIC  **iConnect** 



INCLUYE
DESPLAZAMIENTO,
MANO DE OBRA Y
REPUESTOS

Salida de gases para chimenea de
Ø 100 mm (modelos hasta 25 kW)



ESPECIFICACIONES

MODELO	POTENCIA NOMINAL kW	RENDIMIENTO A POTENCIA NOMINAL %	POTENCIA CARGA PARCIAL kW	RENDIMIENTO A CARGA PARCIAL %	VOLUMEN DE AGUA EN CALDERA L	CLASE DE EFICIENCIA ENERGÉTICA	CÓDIGO	PRECIO €
BIOCLASS IC 12	12	93,1	2,9	90,0	46		TBIO000122	3.998*
BIOCLASS IC 18	18	94,0	4,2	90,6	55	A ⁺	TBIO000123	4.165*
BIOCLASS IC 25	25	93,1	6,9	93,2	73		TBIO000124	4.424*
BIOCLASS IC 35	34	93,6	9,5	93,2	88	A ⁺⁺	TBIO000127	4.836*
BIOCLASS IC 45	45	94,2	11,4	93,1	104	A ⁺	TBIO000125	5.152*

* Tasa de reciclaje incluida

DEPÓSITOS DE RESERVA	CAPACIDAD DE COMBUSTIBLE kg. PELLET	CÓDIGO	PRECIO €
Depósito reserva DX S	240	TBIO000160	524
Depósito reserva DX L	365	TBIO000161	563

OPCIONES	CÓDIGO	PRECIO €
Sonda acumulador ACS	CELC000300	19
Sonda para depósito de inercia	CELC000300	19
Bomba de alta eficiencia 12/18	TKITBIO036	187
Bomba de alta eficiencia 25/35/45	TKITBIO037	198
Kit de sensor de nivel	TKITBIO061	96
Kits hidráulicos		Ver pág. 68
Depósito de inercia BT DUO		Ver pág. 77
Depósito de inercia BT		Ver pág. 76
Sistemas de alimentación y almacenamiento		Ver pág. 66
Depositos de reserva ACS		Ver pág. 47
Sonda ambiente AFS	TKITBIO105	26
Kit para hueso de aceituna 25	TKITBIO032	84
Kit para hueso de aceituna 35 y 45	TKITBIO034	89
Cenicero compresor		Ver pág. 66
Kit de acoplamiento para depósito DX L con sistema de aspiración CVS	TKITBIO100	48
Kit Confort iC RF (control ambiente inalámbrico con receptor, ver pág. 147)	TKITBIO111	173
Kit sonda iC RF (sonda ambiente inalámbrica con receptor, ver pág. 147)	TKITBIO112	118
Sonda iC (sonda ambiente inalámbrica, ver pág. 147)	CELC000590	48
Confort iC (control ambiente inalámbrico, ver pág. 147)	CELC000591	108

NOTA: La puesta en marcha está incluida. No se incluye desplazamiento.



EQUIPAMIENTO

EQUIPAMIENTO BIOCLASS IC

1. Rejilla de carga
2. Purgador
3. Motor ventilador
4. Sistema de autolimpieza paso de humos
5. Limitador de presión
6. Sistema anti-retorno de llama
7. Sensor de presión de aire
8. Cenicero
9. Quemador
10. Sinfín de alimentación
11. Depósito reserva (no incluido)
12. Mirilla
13. Sonda ambiente

DIMENSIONES

BIOCLASS IC

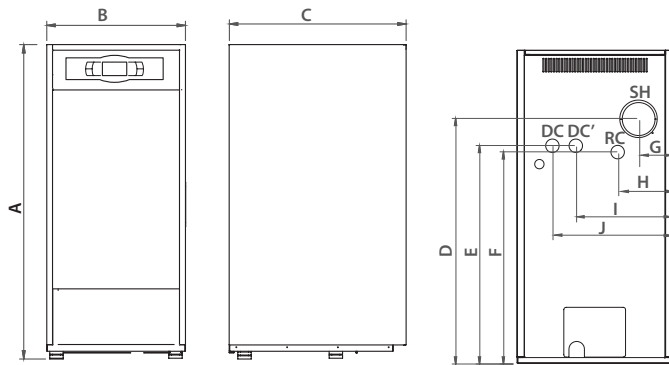

Depósito reserva

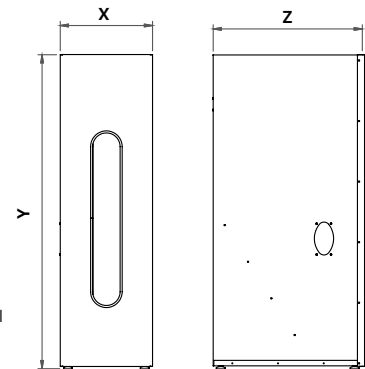

DC: Ida calefacción
DC': Ida calefacción opcional
RC: Retorno calefacción
SH: Salida de humos

MODELO	A	B	C	D	E	F	G	H	I	J	Ø SALIDA DE HUMOS mm
BIOCLASS IC 12	1.310	545	755	960	860	835	150	260	340	440	100
BIOCLASS IC 18	1.310	545	755	960	860	835	120	225	300	400	100
BIOCLASS IC 25	1.310	670	820	1.050	935	905	145	235	415	515	100
BIOCLASS IC 35	1.310	670	1.045	1.050	935	905	150	240	420	520	150
BIOCLASS IC 45	1.310	670	1.045	1.050	935	905	150	240	420	520	150

MODELO	X	Y	Z
Depósito reserva DX S	404	1.590	920
Depósito reserva DX L	685	1.590	920

ACCESORIOS DEPÓSITOS DE RESERVA ACS

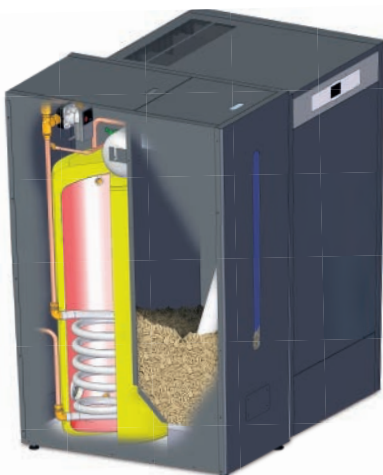

DEPÓSITOS DE RESERVA CON ACS	CAPACIDAD DE COMBUSTIBLE kg. PELLETT	CAPACIDAD ACS L	CLASE DE EFICIENCIA ENERGÉTICA	CÓDIGO	PRECIO €
HTP 100 - 150	150	100	C	TBIO000039	1.249
HTP 130 - 200	200	130	C	TBIO000040	1.367



Compatible con BIOCLASS IC.

Los depósitos de reserva con ACS no son compatibles con el Sistema de aspiración CVS.

OPCIONES	CÓDIGO	PRECIO €	EQUIPAMIENTO
Resistencia eléctrica HTP (solo para HTP)	TKITBIO043	109	Vaso de expansión ACS
Protección catódica HTP (solo para HTP)	TKITBIO044	158	Bomba de primario ACS
			Válvula de retención
			Válvula de llenado
			Válvula de seguridad
MODELO	ANCHO	ALTO	FONDO
HTP 100 - 150	477	1.310	913
HTP 130 - 200	700	1.310	913
			Resistencia eléctrica (opcional)
			Acumulador de acero inoxidable

BIOCLASS +DR

CONECTIVIDAD A TRAVÉS DE LA APP "iConnect"
LIMPIEZA AUTOMÁTICA
CONTROL DE COMBUSTIÓN "FLAME LOGIC"
FACILIDAD DE INSTALACIÓN

FLAME LOGIC  **iConnect** 



INCLUYE
DESPLAZAMIENTO,
MANO DE OBRA Y
REPUESTOS



Entrega en
1 solo bulto



Salida de gases para chimenea de
Ø 100 mm (modelos hasta 25 kW)

ESPECIFICACIONES

MODELO	POTENCIA NOMINAL kW	RENDIMIENTO A POTENCIA NOMINAL %	POTENCIA CARGA PARCIAL kW	RENDIMIENTO A CARGA PARCIAL %	CAPACIDAD DE COMBUSTIBLE kg. PELLETT	VOLUMEN DE AGUA EN CALDERA L	CLASE DE EFICIENCIA ENERGÉTICA	CÓDIGO	PRECIO €
BIOCLASS IC 12 + DR	12	93,1	2,9	90,0	142	46		TBIO000136	4.430*
BIOCLASS IC 18 + DR	18	94,0	4,2	90,6	142	55		TBIO000137	4.606*
BIOCLASS IC 25 + DR	25	93,1	6,9	93,2	142	73		TBIO000138	4.877*
BIOCLASS IC 35 + DR	34	93,6	9,5	93,2	142	88		TBIO000155	5.262*
BIOCLASS IC 45 + DR	45	94,2	11,4	93,1	142	104		TBIO000139	5.635*

* Tasa de reciclaje incluida

OPCIONES	CÓDIGO	PRECIO €
Sonda acumulador ACS	CELC000300	19
Sonda para depósito de inercia	CELC000300	19
Kit de acoplamiento para depósito DR con sistema de aspiración CVS	TKITBIO049	42
Bomba de alta eficiencia 12/18	TKITBIO036	187
Bomba de alta eficiencia 25/35/45	TKITBIO037	198
Kit de sensor de nivel	TKITBIO061	96
Kits hidráulicos		Ver pág. 68
Depósito de inercia BT DUO		Ver pág. 77
Depósito de inercia BT		Ver pág. 76
Sistemas de alimentación y almacenamiento		Ver pág. 66
Sonda ambiente AFS	TKITBIO105	26
Kit para hueso de aceituna 25	TKITBIO032	84
Kit para hueso de aceituna 35 y 45	TKITBIO034	89
Cenicero compresor		Ver pág. 66
Kit Confort iC RF (control ambiente inalámbrico con receptor, ver pág. 147)	TKITBIO111	173
Kit sonda iC RF (sonda ambiente inalámbrica con receptor, ver pág. 147)	TKITBIO112	118
Sonda iC (sonda ambiente inalámbrica, ver pág. 147)	CELC000590	48
Confort iC (control ambiente inalámbrico, ver pág. 147)	CELC000591	108

NOTA: La puesta en marcha está incluida. No se incluye desplazamiento.

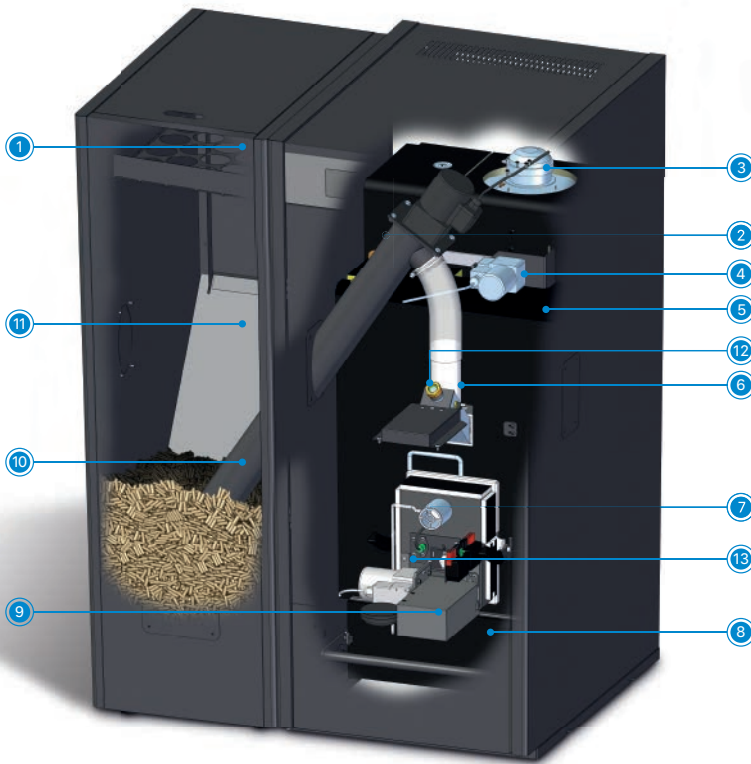

EQUIPAMIENTO

EQUIPAMIENTO BIOCLASS IC + DR

1. Rejilla de carga
 2. Purgador
 3. Motor ventilador
 4. Sistema de autolimpieza paso de humos
 5. Limitador de presión
 6. Sistema anti-retorno de llama
 7. Sensor de presión de aire
 8. Cenicero
 9. Quemador
 10. Sinfín de alimentación
 11. Depósito reserva (incluido)
 12. Mirilla
 13. Sensor de llama para control de combustión
- Sonda ambiente

DIMENSIONES

BIOCLASS IC + DR

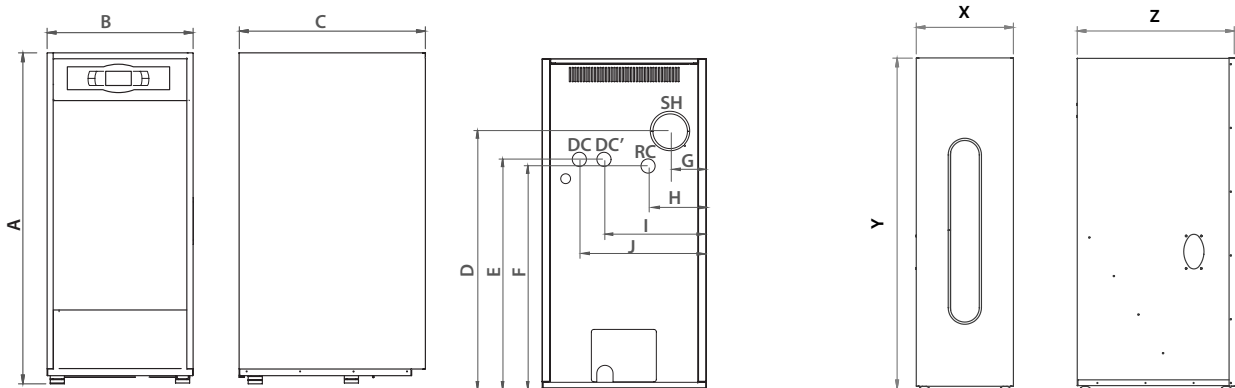

DC: Ida calefacción RC: Retorno calefacción
DC': Ida calefacción opcional SH: Salida de humos

MODELO	A	B	C	D	E	F	G	H	I	J	X	Y	Z	Ø SALIDA DE HUMOS mm
BIOCLASS IC 12 + DR	1.310	545	755	960	860	835	150	260	340	440	400	1.310	685	100
BIOCLASS IC 18 + DR	1.310	545	755	960	860	835	120	225	300	400	400	1.310	685	100
BIOCLASS IC 25 + DR	1.310	670	820	1.050	935	905	145	235	415	515	400	1.310	685	100
BIOCLASS IC 35 + DR	1.310	670	1.045	1.050	935	905	150	240	420	520	400	1.310	685	150
BIOCLASS IC 45 + DR	1.310	670	1.045	1.050	935	905	150	240	420	520	400	1.310	685	150

BIOCLASS 66

CONECTIVIDAD A TRAVÉS DE LA APP "iConnect"
 LIMPIEZA AUTOMÁTICA
 CONTROL DE COMBUSTIÓN "FLAME LOGIC"
 FACILIDAD DE INSTALACIÓN
 CENICERO COMPRESOR INCLUIDO
 SISTEMA DE ASPIRACIÓN CVS INCLUIDO

FLAME LOGIC  **iConnect**



INCLUYE
DESPLAZAMIENTO,
MANO DE OBRA Y
REPUESTOS



ESPECIFICACIONES

MODELO	POTENCIA NOMINAL KW	RENDIMIENTO A POTENCIA NOMINAL %	POTENCIA CARGA PARCIAL KW	RENDIMIENTO A CARGA PARCIAL %	DEPÓSITO DE RESERVA INCLUIDO	CAPACIDAD DE COMBUSTIBLE kg. PELLETT	VOLUMEN DE AGUA EN CALDERA L	CLASE DE EFICIENCIA ENERGÉTICA	CÓDIGO	PRECIO €
BIOCLASS IC 66	66,6	94,9%	18,5	95,2%	SI	180	140	A++	TBIO000126	10.817*

* Tasa de reciclaje incluida



Kit anticondensados

OPCIONES	CÓDIGO	PRECIO €
Sonda acumulador ACS	CELC000300	19
Sonda para depósito de inercia	CELC000300	19
Depósito de inercia BT DUO	Ver pág. 77	
Depósito de inercia BT	Ver pág. 76	
Kit anticondensados 66 (válvula anticondensados + bomba de alta eficiencia)	TKITBIO055	331
Sonda ambiente AFS	TKITBIO105	26

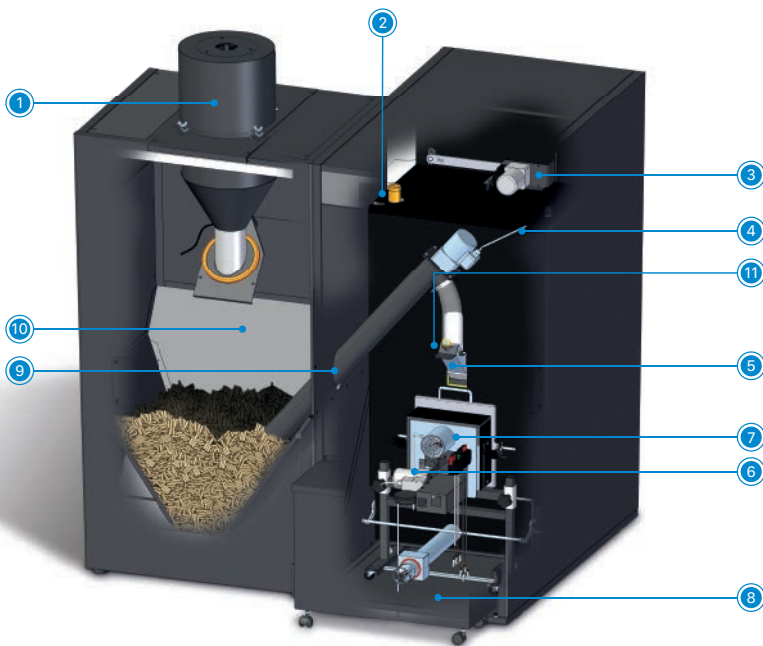

EQUIPAMIENTO

EQUIPAMIENTO BIOCLASS IC 66

- 1. Kit de aspiración CVS
 - 2. Purgador
 - 3. Sistema de autolimpieza pasos de humos
 - 4. Limitador de presión
 - 5. Sistema anti-retorno de llama
 - 6. Sensor de presión de aire
 - 7. Quemador
 - 8. Cenicero compresor
 - 9. Sinfín de alimentación
 - 10. Depósito de reserva
 - 11. Mirilla
- Sonda ambiente

DIMENSIONES

BIOCLASS IC 66

Depósito de reserva BIOCLASS IC 66

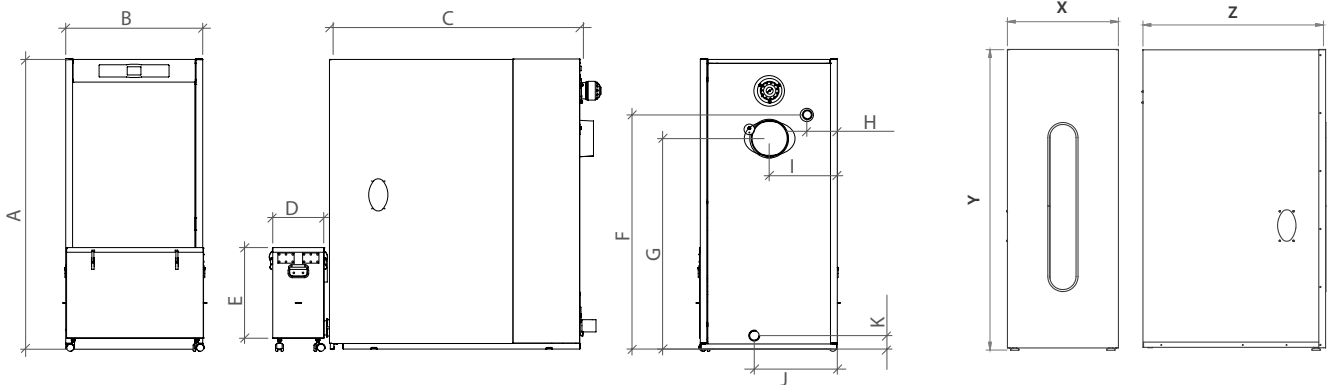

MODELO	A	B	C	D	E	F	G	H	Y	J	K	Ø SALIDA DE HUMOS mm
BIOCLASS IC 66	1.525	670	1.235	260	445	1.195	1.110	130	335	562	113	175

MODELO	X	Y	Z
Depósito reserva IC 66	800	1.525	685

BIOCLASS HC

CALDERA DE PELLET
 MODULACIÓN ELECTRÓNICA
 LIMPIEZA AUTOMÁTICA
 3 POTENCIAS: 91, 111, 133 kW
 CENICERO COMPRESOR INCLUIDO
 SISTEMA DE ASPIRACIÓN CVS INCLUIDO

FLAME LOGIC



ESPECIFICACIONES

MODELO	POTENCIA ÚTIL kW	DEPÓSITO DE RESERVA INCLUIDO	CAPACIDAD DE COMBUSTIBLE kg. PELLETT	VOLUMEN DE AGUA EN CALDERA L	CLASE DE EFICIENCIA ENERGÉTICA	CÓDIGO	PRECIO €
BIOCLASS HC 25/66	91,9	SI	180	213	A+	TBIO000140	15.843*
BIOCLASS HC 45/66	111,6	SI	180	244		TBIO000141	16.622*
BIOCLASS HC 66/66	133,2	SI	180	280		TBIO000142	19.946*

* Tasa de reciclaje incluida

OPCIONES	CÓDIGO	PRECIO €
Sonda acumulador ACS	CELC000300	19
Depósito de inercia BT DUO		Ver pág. 77
Depósito de inercia BT		Ver pág. 76
Kit anticondensados 66 (válvula anticondensados + bomba de alta eficiencia)	TKITBIO055	331
Control de cascada MC	TKITBIO076	370

NOTA: La puesta en marcha no esta incluida.

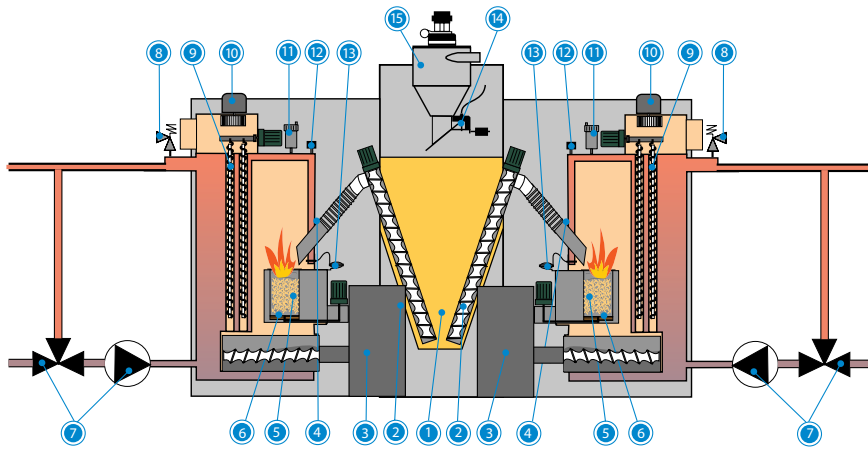

EQUIPAMIENTO

EQUIPAMIENTO BIOCLASS HC

1. Depósito reserva
2. Sinfín de alimentación
3. Cenicero compresor
4. Sistema anti-retorno de llama
5. Quemador
6. Sistema de autolimpieza del quemador
7. Kit anticondensados (opcional)
8. Válvula de seguridad
9. Sistema de autolimpieza pasos de humos
10. Motor ventilador
11. Purgador
12. Limitador de presión
13. Sensor de presión aire
14. Control de nivel
15. Kit de aspiración CVS

DIMENSIONES

BIOCCLASS HC 45/66 - BIOCLASS HC 25/66

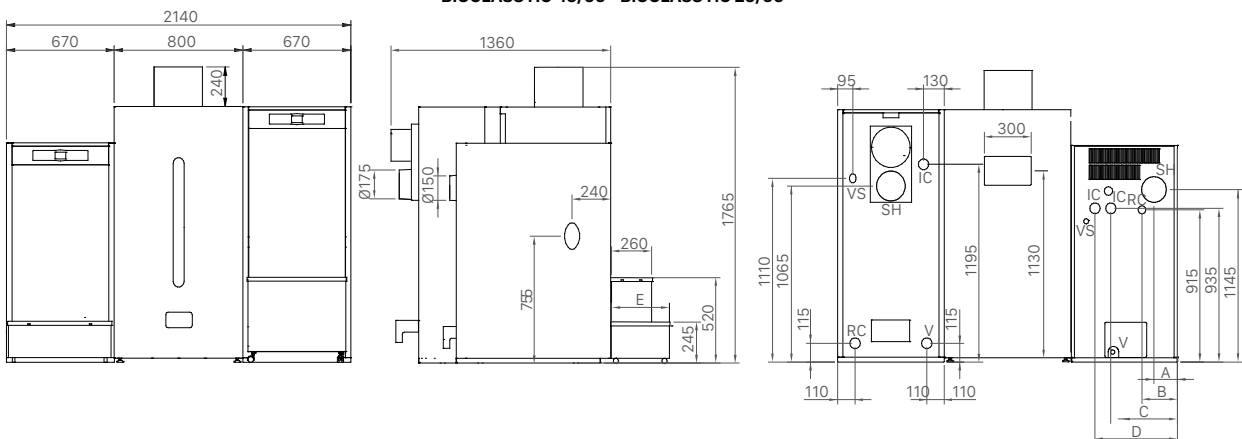

BIOCCLASS HC 66/66

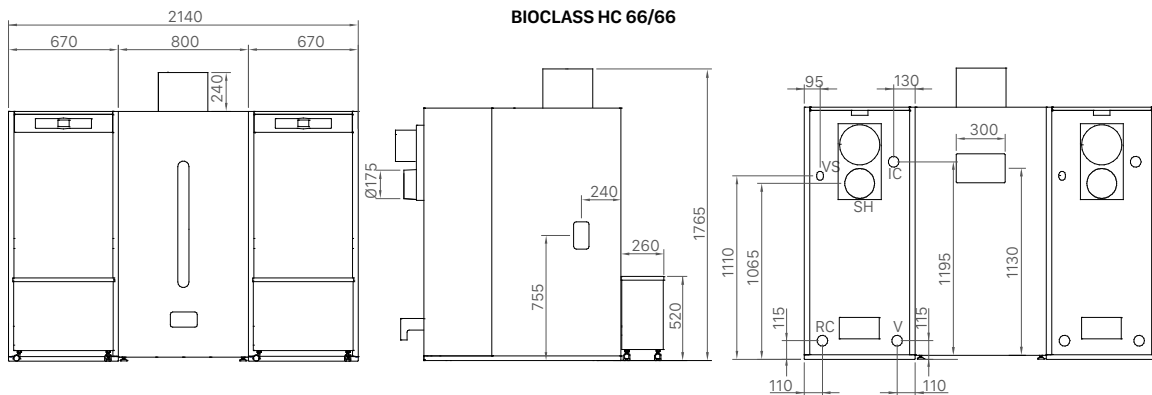

- IC: Ida calefacción, 1 1/4 "H
 RC: Retorno Calefacción, 1 1/4 "H
 SH: Salida de Humos
 V: Vaciado
 VS: Válvula Seguridad 1/2"H

BIOCLASS IC 150

MODULACIÓN ELECTRÓNICA
LIMPIEZA AUTOMÁTICA
SISTEMA DE ASPIRACIÓN INTEGRADO
CENICERO COMPRESOR DE GRAN CAPACIDAD
AJUSTE AUTOMÁTICO DE LA COMBUSTIÓN
TOLVA DE CARGA INCLUIDO



Sonda Lambda



Conectividad vía Modbus



ESPECIFICACIONES

MODELO	POTENCIA ÚTIL kW	RENDIMIENTO A POTENCIA NOMINAL %	POTENCIA CARGA PARCIAL kW	RENDIMIENTO A CARGA PARCIAL %	VOLUMEN DE AGUA EN CALDERA L	CLASE DE EFICIENCIA ENERGÉTICA	CÓDIGO	PRECIO €
BIOCLASS IC 150	145	92,1	43,4	94,1	202	A+	TBI0000162	23.123*

* Tasa de reciclaje incluida

Kit anticondensados incluido



OPCIONES	CÓDIGO	PRECIO €
Control climático E26VVS		Ver pág. 146
Control de cascada MC	TKITBIO076	370
Sistema de alimentación y almacenamiento		Ver pág. 66
Deposito de inercia BT		Ver pág. 76
Kit anti-revoque llama	TKITBIO094	168
Kit hueso de aceituna 150	TKITBIO146	390

EQUIPAMIENTO

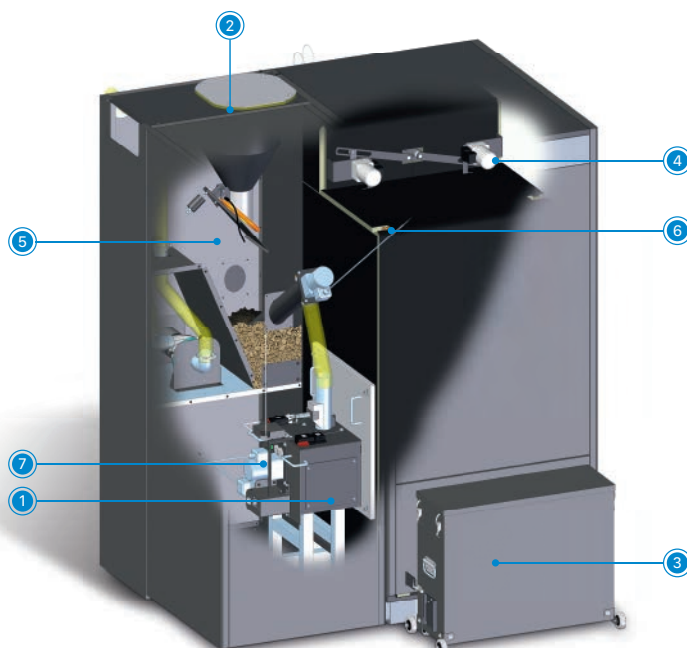

EQUIPAMIENTO

EQUIPAMIENTO BIOCLASS IC 150

1. Quemador (desmontable)
2. Sistema automático de carga de pellet
3. Cajón cenicero
4. Sistema de autolimpieza paso de humos
5. Depósito de reserva
6. Sensor de presión de agua
7. Sensor de presión de aire

NOTA: La puesta en marcha no esta incluida.

ESQUEMA DE INSTALACIÓN

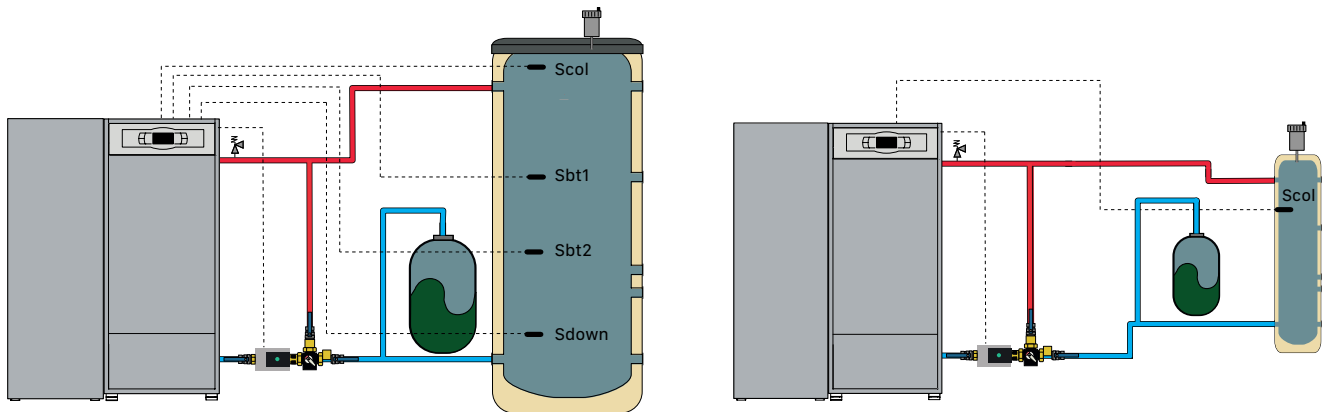

Scol: Sonda de temperatura superior o del colector
Sbt1: Sonda de temperatura intermedia 1

Sbt2: Sonda de temperatura intermedia 2
Sdown: Sonda de temperatura inferior

BIOMASA

DIMENSIONES

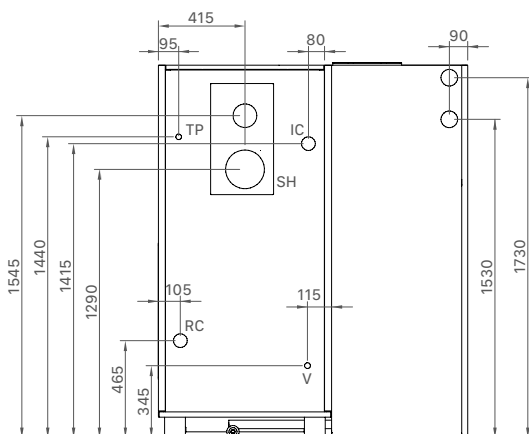
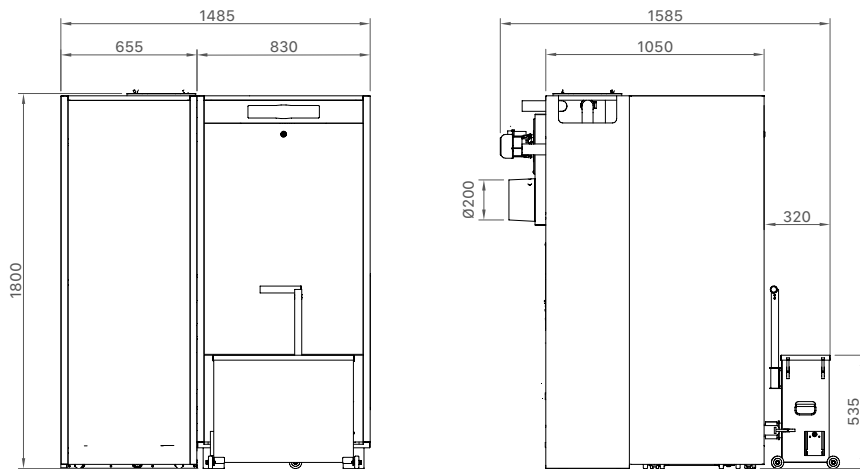

IC: Ida calefacción
RC: Retorno calefacción
SH: Salida de humos
V: Toma de vaciado
TP: Toma purgador

BIOCLASS IC 300

MODULACIÓN ELECTRÓNICA
LIMPIEZA AUTOMÁTICA
SISTEMA DE ASPIRACIÓN INTEGRADO
CENICERO COMPRESOR DE GRAN CAPACIDAD
AJUSTE AUTOMÁTICO DE LA COMBUSTIÓN
TOLVA DE CARGA INCLUIDO
KIT HIDRÁULICO CON VÁLVULAS DE EQUILIBRADO
CONTROL DE CASCADA MC INTEGRADO
CHIMENEA CASCADA 150/150 INCLUIDA



Conectividad vía Modbus



Sonda Lambda

ESPECIFICACIONES

MODELO	POTENCIA ÚTIL kW	RENDIMIENTO A POTENCIA NOMINAL %	POTENCIA CARGA PARCIAL kW	RENDIMIENTO A CARGA PARCIAL %	VOLUMEN DE AGUA EN CALDERA L	CLASE DE EFICIENCIA ENERGÉTICA	CÓDIGO	PRECIO €
BIOCLASS IC 300	290	92,1	43,4	94,1	404	A+	TBIO000183	48.278*

OPCIONES	CÓDIGO	PRECIO €
Sistema de alimentación y almacenamiento		Ver pág. 66
Deposito de inercia BT		Ver pág. 76
Kit anti-revoque llama	TKITBIO094	168

EQUIPAMIENTO

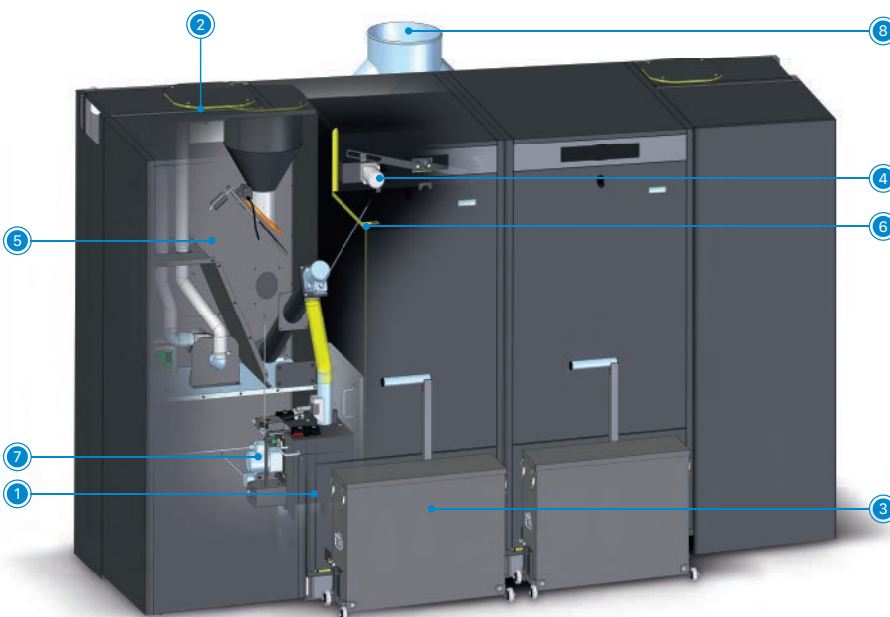

EQUIPAMIENTO

EQUIPAMIENTO BIOCLASS IC 300

1. Quemador (desmontable)
2. Sistema automático de carga de pellet
3. Cajón cenicero
4. Sistema de autolimpieza paso de humos
5. Depósito de reserva
6. Sensor de presión de agua
7. Sensor de presión de aire
8. Chimenea cascada 150/150

Kit anticondensados:
2 bombas de circulación
2 válvulas anticondensados con servomotor
2 válvula de equilibrado
Llaves de corte

Chimenea cascada
150/150 incluida



NOTA: La puesta en marcha no esta incluida.

ESQUEMA DE INSTALACIÓN

INSTALACIÓN CON 2 DEPÓSITOS DE INERCIA

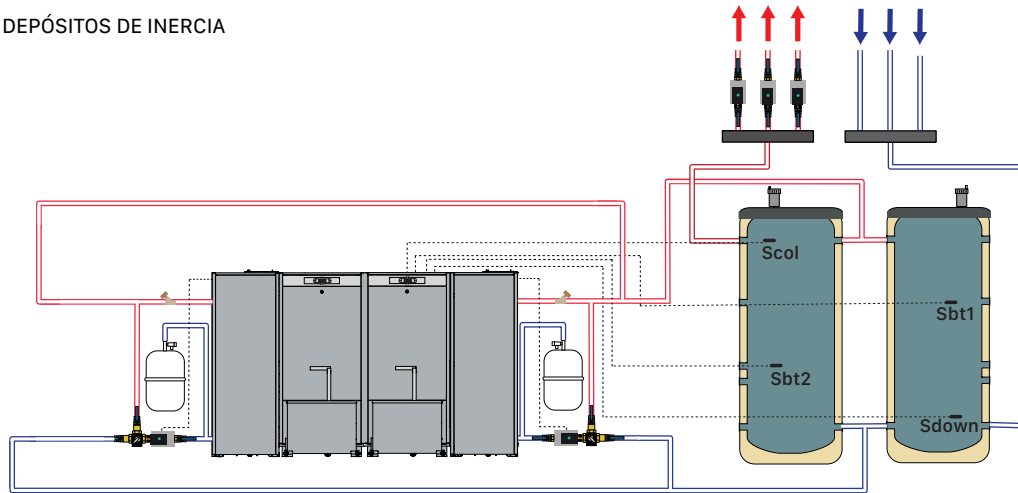

INSTALACIÓN CON 2 DEPÓSITOS DE INERCIA
CON RETORNO INVERTIDO Y ACS

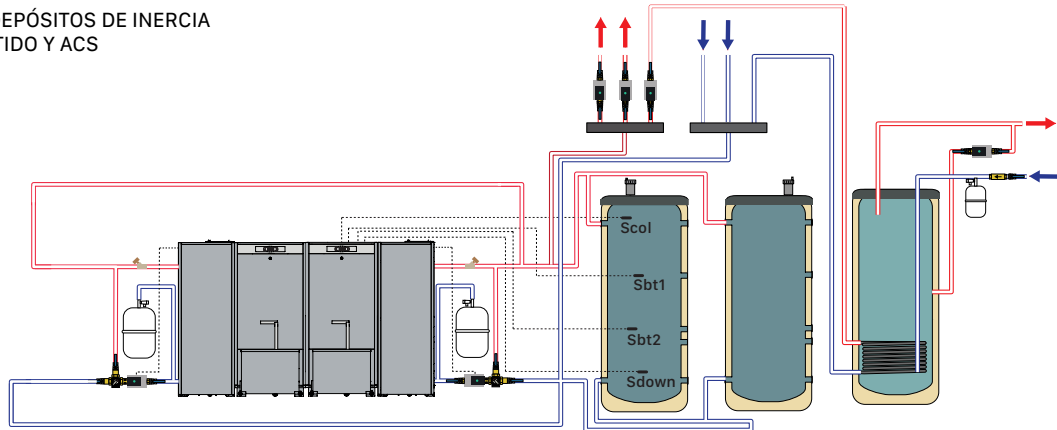

DIMENSIONES

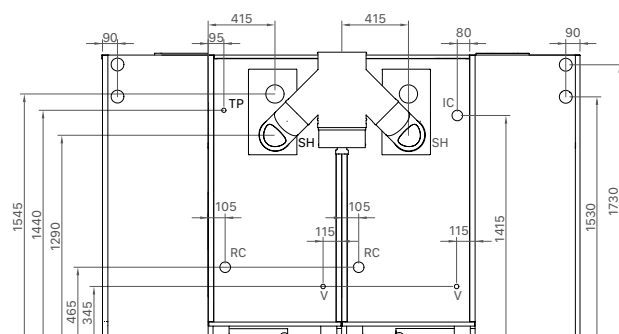
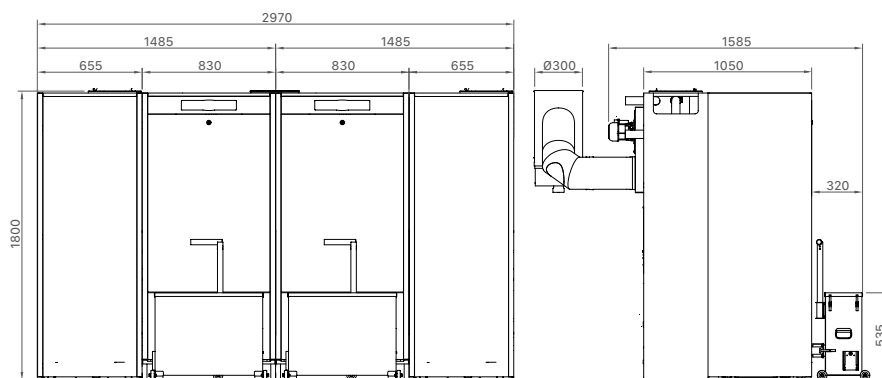

- IC: Ida calefacción
- RC: Retorno calefacción
- SH: Salida de humos
- V: Toma de vaciado
- TP: Toma purgador

BIOCLASS HM OD

CALDERA DE PELLET CON DEPÓSITO DE RESERVA
PARA INSTALACIÓN EN EXTERIORES
MODULACIÓN ELECTRÓNICA
LIMPIEZA AUTOMÁTICA
BOMBA Y VASO DE EXPANSIÓN INCLUIDOS
2 POTENCIAS: 16 y 25 kW



INCLUYE
DESPLAZAMIENTO,
MANO DE OBRA Y
REPUESTOS



Termostato conectable
CONFORT WiFi



ESPECIFICACIONES

MODELO	COMBUSTIBLE	POTENCIA NOMINAL kW	RENDIMIENTO A POTENCIA NOMINAL %	POTENCIA CARGA PARCIAL kW	RENDIMIENTO A CARGA PARCIAL %	VOLUMEN DE AGUA EN CALDERA L	CLASE DE EFICIENCIA ENERGÉTICA	CÓDIGO	PRECIO €
BIOCLASS HM 16 OD	Pellet	18	94,0	4,2	90,6	55	A+	TBIO000091	6.065*
BIOCLASS HM 25 OD	Pellet	25,3	93,1	6,9	93,2	73		TBIO000092	6.315*

* Tasa de reciclaje incluida

OPCIONES	CÓDIGO	PRECIO €
Control remoto Lago FB OT+	CELC000295	140
Termostato conectable CONFORT WiFi	CELC000579	137

EQUIPAMIENTO

Envolvente estanco	Llave de vaciado	Ida de calefacción opcional	Alimentador de combustible	Sistema anti-retorno de llama
Depósito de reserva	Vaso de expansión	Retorno	Ventilador	Cajón de cenizas
Sensor de presión de aire	Bomba de circulación	Válvula de seguridad	Dispositivo de limpieza del paso de humos	Mirilla
Control de nivel de combustible	Ida de calefacción	Salida de gases	Sensor de presión de agua	Purgador
Quemador				

DIMENSIONES

BIOCLASS HM OD 16/25

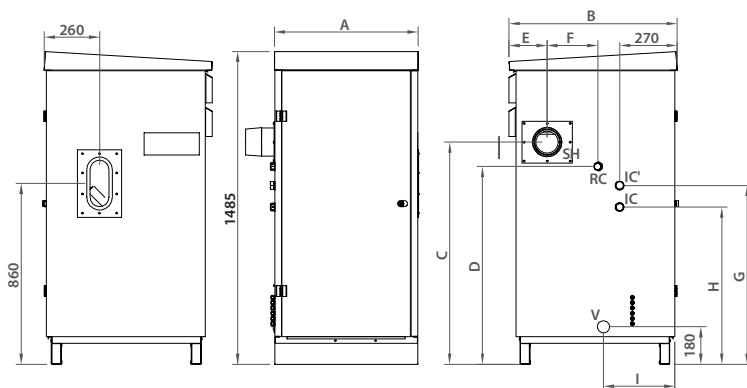

IC: Ida calefacción

SH: Salida de humos

IC': Ida de calefacción opcional

V: Vaciado

RC: Retorno calefacción

DEPOSITO DE RESERVA

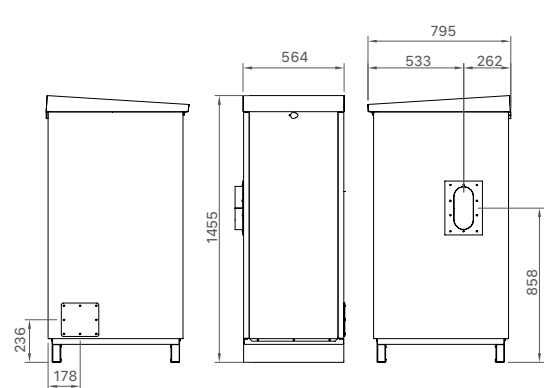

MODELO	IC/RC/IC'	COTAS (mm)								
		A	B	C	D	E	F	G	H	I
BIOCLASS HM 16 OD	1" H	680	795	1055	940	180	235	850	745	335
BIOCLASS HM 25 OD		820	860	1135	1015	195	315	925	823	354

MODELO	DEPOSITO DE RESERVA	
	P _c	CAPACIDAD
BIOCLASS HM 16 OD	45	225 kg
BIOCLASS HM 25 OD	37	

PC: Periodo de combustión en horas a potencia nominal.

NOTA: La puesta en marcha está incluida. No se incluye desplazamiento.

LIGNUM NG

CALDERA DE GASIFICACIÓN DE LEÑA
ALTO RENDIMIENTO
MODULACIÓN ELECTRÓNICA
GRAN AUTONOMÍA DE CARGA
3 POTENCIAS: 20, 30 y 40 kW



Sistema de seguridad de sobrecalentamiento integrado

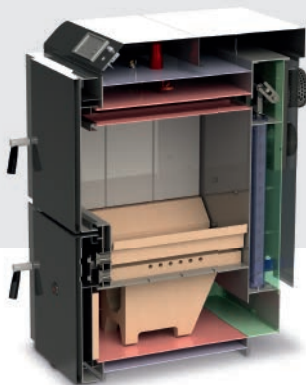

BIOMASA



ESPECIFICACIONES

MODELO	POTENCIA ÚTIL MÁX. kW	RENDIMIENTO %	VOLUMEN DE CARGA DE COMBUSTIBLE L	CLASIFIC. (EN 303-5)	VOLUMEN DE AGUA EN CALDERA L	PÉRDIDA DE CARGA DEL AGUA (ΔT=10°C)	PÉRDIDA DE CARGA DEL AGUA (ΔT=20°C)	TIRO MÍNIMO CHIMENEA PA	Ø SALIDA DE HUMOS mm	LONGITUD MÁX. DE LEÑA cm	CLASE DE EFICIENCIA ENERGÉTICA	CÓDIGO	PRECIO €
LIGNUM NG 20	20	88,8	89	Clase 5	90	39	11			50		TLIG000028	3.521*
LIGNUM NG 30	30	89,4	113	Clase 5	104	22	6	10	125-130	50	A+	TLIG000029	3.850*
LIGNUM NG 40	40	91,2	137	Clase 5	114	44	11		146-150	50		TLIG000030	4.513*

* Tasa de reciclaje incluida



Kit anticondensados LIGNUM

OPCIONES	CÓDIGO	PRECIO €
Kit anticondensados LIGNUM NG 20	TKITLIG003	636
Kit anticondensados LIGNUM NG 30	TKITLIG004	636
Kit anticondensados LIGNUM NG 40	TKITLIG005	636
Sonda ACS	CELCO00300	19

DIMENSIONES

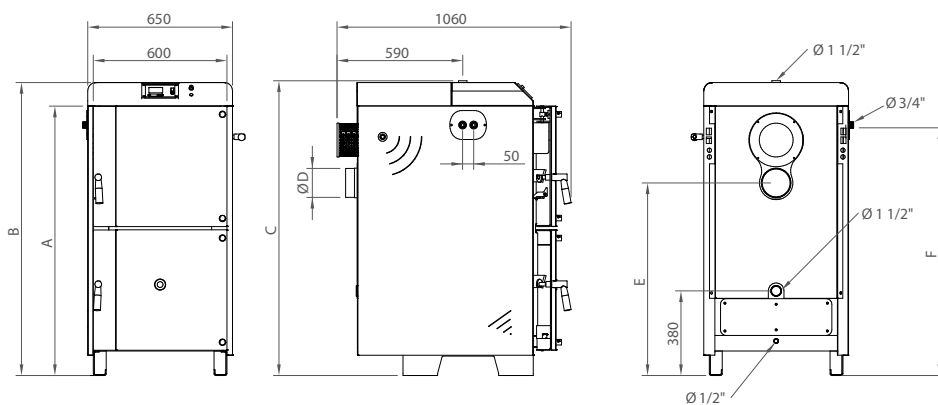

D1: Ø Salida de humos
D2: Ø Ida / retorno calefacción

MODELO	ALTURA DE LA CALDERA (A) mm	ALTURA TOTAL (B) mm	ALTURA DE LA CONEXIÓN DE IDA (C) mm	CONEXIÓN SALIDA DE HUMOS (D) mm	ALTURA DE LA CONEXIÓN A CHIMENEA (E) mm	ALTURA DE LA CONEXIÓN VÁLVULA DE DESCARGA TÉRMICA (F) mm
LIGNUM NG 20	1.060	1.165	1.137		715	975
LIGNUM NG 30	1.210	1.315	1.287	125-130	865	1.125
LIGNUM NG 40	1.310	1.415	1.387	146-150	955	1.225

NOTA: La puesta en marcha no está incluida.



DUAL THERM

POSIBILIDAD DE USO COMBINADO CON LEÑA
 MODULACIÓN ELECTRÓNICA
 CAMBIO AUTOMÁTICO DE COMBUSTIBLE
 DEPÓSITO DE RESERVA DE PELLET INTEGRADO
 LIMPIEZA AUTOMÁTICA
 SISTEMA ANTICONDENSADOS INCLUIDO
 ENCENDIDO AUTOMÁTICO LEÑA



INCLUYE
 DESPLAZAMIENTO,
 MANO DE OBRA Y
 REPUESTOS



Termostato conectable
 CONFORT WiFi



ESPECIFICACIONES

MODELO	POTENCIA NOMINAL kW	VOLUMEN DEL HOGAR dm ³	VOLUMEN DE AGUA EN CALDERA L	CAPACIDAD DE COMBUSTIBLE kg. PELLETT	LONGITUD MÁX. DE LEÑA cm	CLASE DE EFICIENCIA ENERGÉTICA	CÓDIGO	PRECIO €
DUAL THERM 25	25	50	83	110	50	A ⁺	TDUA000000	5.414*
DUAL THERM 35	33	70	97	145	50		TDUA000001	5.873*

* Tasa de reciclaje incluida

OPCIONES	CÓDIGO	PRECIO €
Sonda acumulador ACS	CELC000300	19
Sonda para depósito de inercia	CELC000300	19
Bomba de alta eficiencia	TKITBIO036	187
Válvula de seguridad de sobrecalentamiento	CLIG000017	196
Kits hidráulicos		Ver pág. 68
Depósito de inercia BT DUO		Ver pág. 77
Depósito de inercia BT		Ver pág. 76
Termostato conectable CONFORT WiFi	CELC000579	137
Kit acoplamiento CVS DUAL THERM	TKITBIO115	136

EQUIPAMIENTO

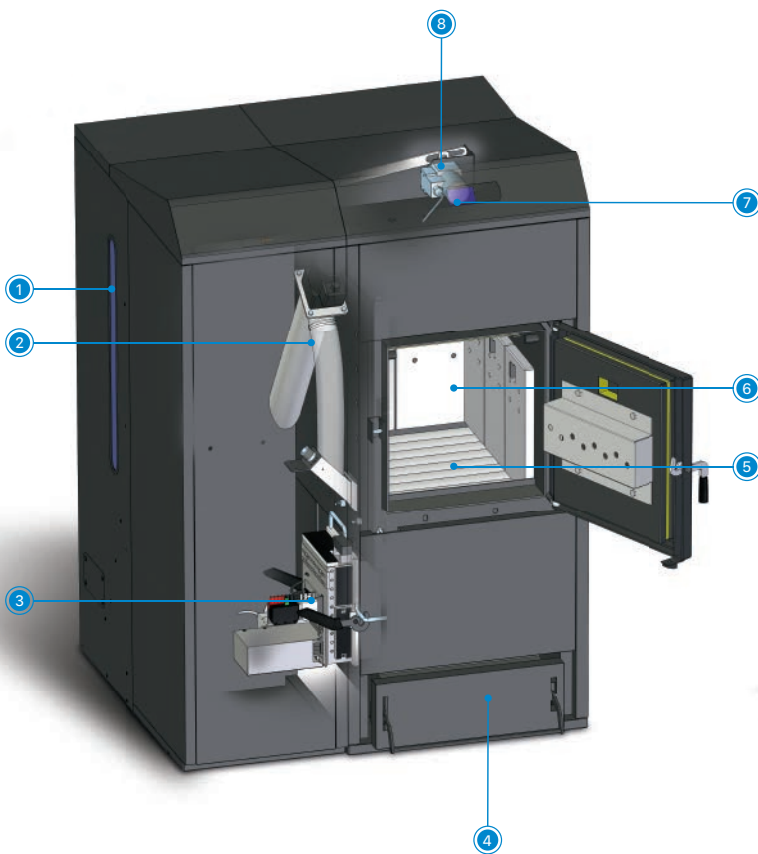

VOLUMEN DE CARGA

DUAL THERM 25 - 50 L

DUAL THERM 35 - 70 L

EQUIPAMIENTO DUAL THERM

1. Depósito de reserva
 2. Alimentador de pellet
 3. Quemador de pellet con limpieza automática
 4. Cenicero
 5. Parrilla húmeda
 6. Hogar de leña
 7. Control electrónico
 8. Limpieza automática de pasos de humos
- Serpentín antiembalamiento
Sistema anticondensados



VÁLVULA ANTICONDENSADOS
INCLUIDA
CVAL000054

DIMENSIONES

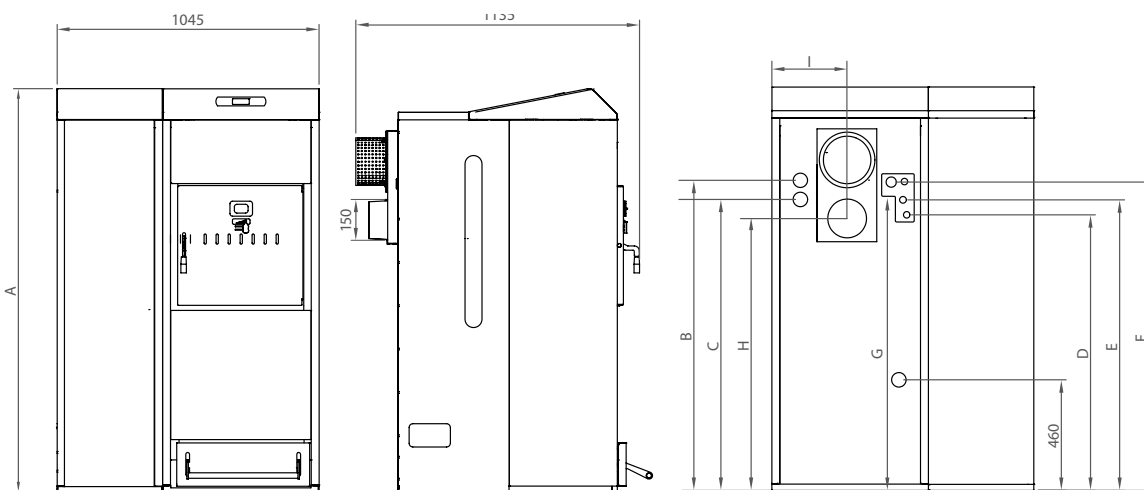

MODELO	A	B	C	D	E	F	G	H	I
DUAL THERM 25	1.460	1.080	1.005	950	1.010	1.085	980	920	310
DUAL THERM 35	1.610	1.230	1.155	1.100	1.160	1.230	1.110	1.070	310

PACKS | BIOCLASS IC

PACK UNIT BC BT DUO



MODELO	COMPOSICIÓN			CÓDIGO	PRECIO €
PACK UNIT BC 18 BT DUO 150	BIOCLASS IC 18	DEPÓSITO DE RESERVA DX S	BT DUO 150	TBIO000143	5.379*
PACK UNIT BC 25 BT DUO 250	BIOCLASS IC 25	DEPÓSITO DE RESERVA DX L	BT DUO 250	TBIO000144	6.157*

* Tasa de reciclaje incluida

PACK UNIT BC SANIT

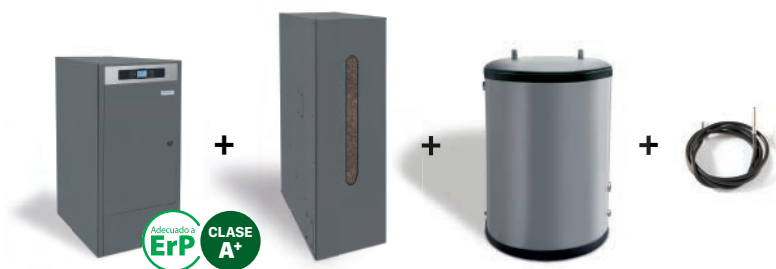

MODELO	COMPOSICIÓN				CÓDIGO	PRECIO €
PACK UNIT BC 18 SANIT S 150	BIOCLASS IC 18	DEPÓSITO DE RESERVA DX S	SANIT S 150	SONDA ACUMULADOR ACS	TBIO000145	5.523*
PACK UNIT BC 25 SANIT S 200	BIOCLASS IC 25	DEPÓSITO DE RESERVA DX L	SANIT S 200	SONDA ACUMULADOR ACS	TBIO000146	5.916*

* Tasa de reciclaje incluida

PACK UNIT BC HTP



MODELO	COMPOSICIÓN		CÓDIGO	PRECIO €
PACK UNIT BC 18 HTP 100/150	BIOCLASS IC 18	DEPÓSITO DE RESERVA HTP 100/150	TBIO000147	5.531*
PACK UNIT BC 25 HTP 130/200	BIOCLASS IC 25	DEPÓSITO DE RESERVA HTP 130/200	TBIO000148	5.919*

* Tasa de reciclaje incluida

PACK UNIT BC BT DUO

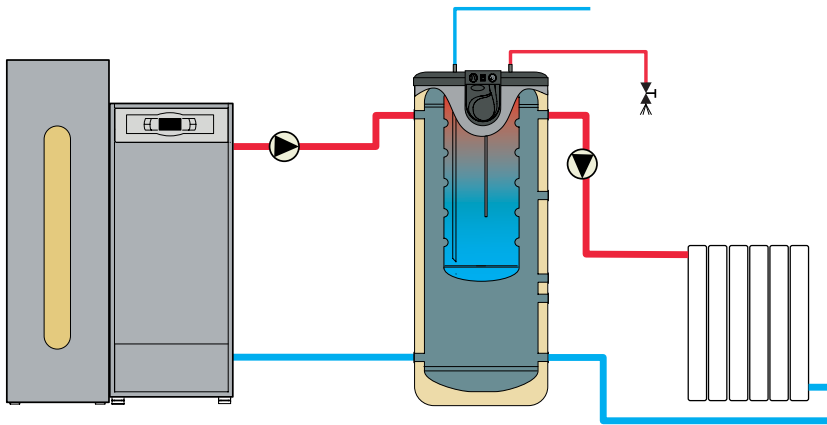

El PACK UNIT BC BT DUO incluye los componentes necesarios para dar servicio de calefacción y agua caliente sanitaria por acumulación con una caldera a pellet BIOCLASS HC. La producción de agua caliente sanitaria se consigue por medio de un acumulador inoxidable integrado en el depósito de inercia BT DUO. Simultáneamente en este depósito se acumula agua del circuito primario que ahorra en el consumo de combustible al reducir los ciclos de encendido y apagado de la caldera.

PACK UNIT BC SANIT

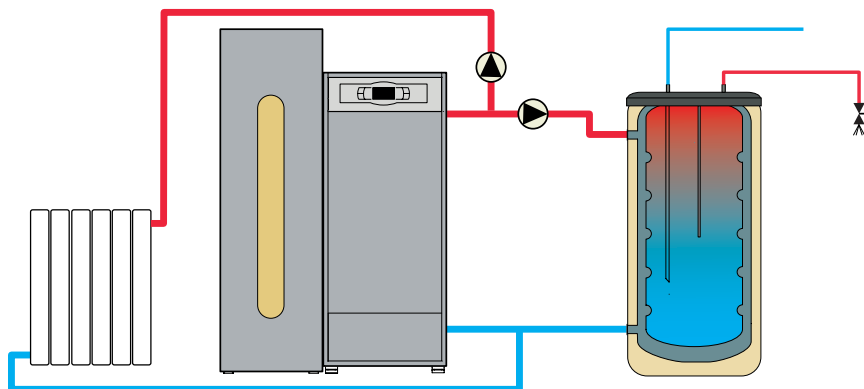

El PACK UNIT BC SANIT se compone de la caldera Bioclass, el depósito de reserva de pellet, la sonda para uso prioritario del agua caliente sanitaria y un interacumulador SANIT fabricado en acero inoxidable y doble envoltante con una gran producción de agua caliente sanitaria.

PACK UNIT BC HTP

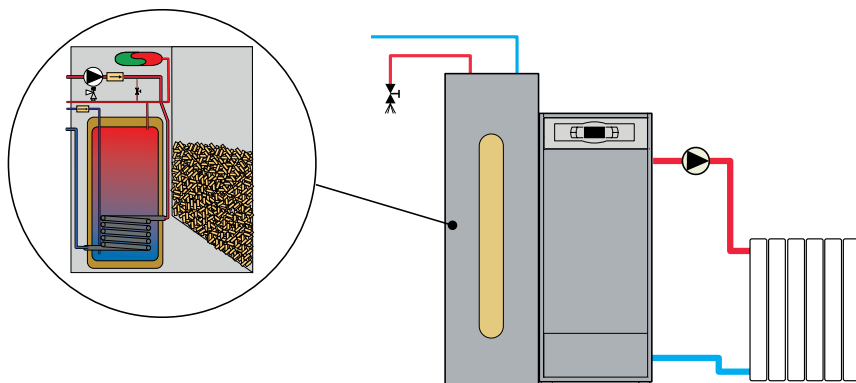

El PACK UNIT BC HTP es la solución más sencilla para combinar el servicio de agua caliente sanitaria con una caldera BIOCLASS ocupando el menor espacio. En este pack se incluye un depósito de reserva de pellet con producción de agua caliente sanitaria HTP con un equipamiento completo en el que destacan: el vaso de expansión de agua caliente sanitaria, el grupo de seguridad de agua sanitaria, los manguitos dieléctricos, la bomba de alta eficiencia para el acumulador y un acumulador de agua caliente sanitaria en acero inoxidable.

PACKS | LIGNUM NG

PACK UNIT LG BT DUO



MODELO	COMPOSICIÓN			CÓDIGO	PRECIO €
PACK UNIT LG 30 BT DUO 750	LIGNUM NG 30	BT DUO 750	KIT ANTICONDENSADOS LIGNUM NG 30	TLIG000016	6.226*
PACK UNIT LG 40 BT DUO 1000	LIGNUM NG 40	BT DUO 1000	KIT ANTICONDENSADOS LIGNUM NG 40	TLIG000017	7.122*

* Tasa de reciclaje incluida

PACK UNIT LG BT



MODELO	COMPOSICIÓN			CÓDIGO	PRECIO €
PACK UNIT LG 30 BT 750	LIGNUM NG 30	BT 750	KIT ANTICONDENSADOS LIGNUM NG 30	TLIG000018	5.875*
PACK UNIT LG 40 BT 1000	LIGNUM NG 40	BT 1000	KIT ANTICONDENSADOS LIGNUM NG 40	TLIG000019	6.870*

* Tasa de reciclaje incluida

PACK UNIT LG BT DUO

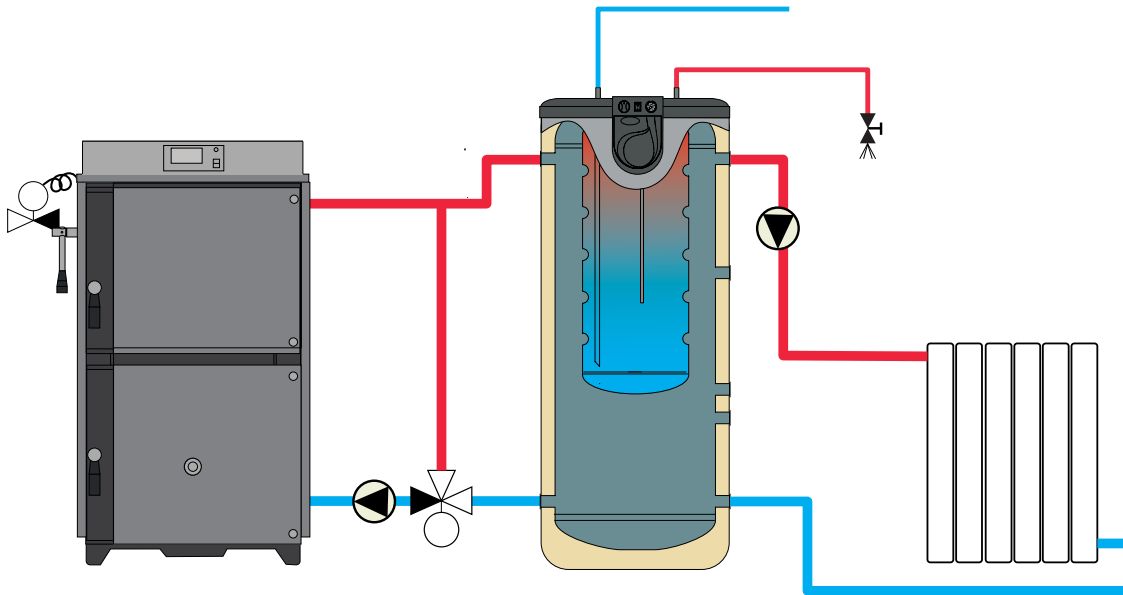

El PACK UNIT LG BT DUO incluye los componentes necesarios para dar servicio de calefacción y agua caliente sanitaria por acumulación con una caldera a leña de gasificación LIGNUM NG. La producción de agua caliente sanitaria se consigue por medio de un acumulador inoxidable integrado en el depósito de inercia BT DUO. Simultáneamente en este depósito se acumula agua del circuito primario que permite el control de la instalación con regulaciones sobre la temperatura ambiente o combinaciones de circuitos a diferente temperatura de impulsión.

PACK UNIT LG BT

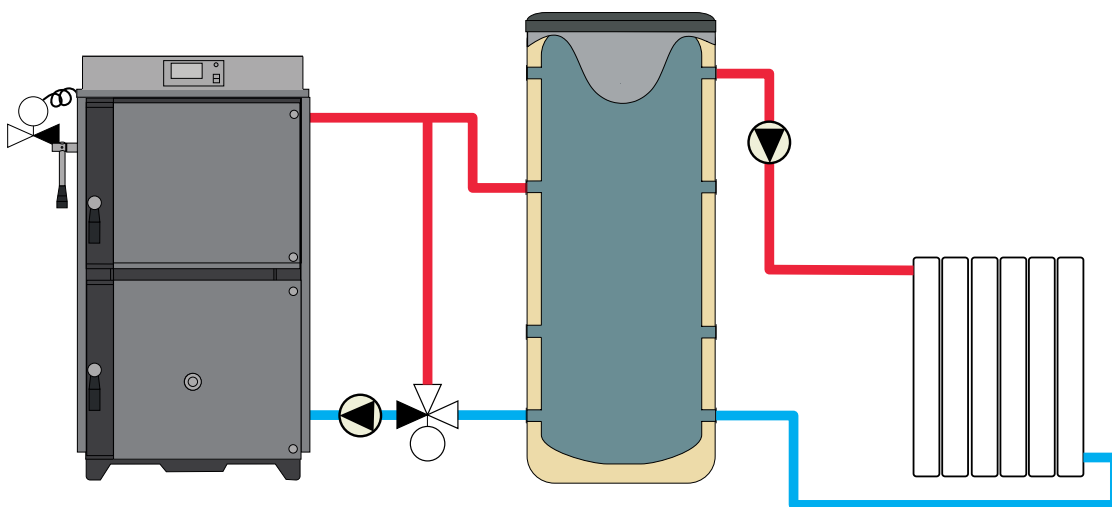

El PACK UNIT LG BT incluye además del sistema anticondensados un depósito de inercia BT. En este depósito se acumula agua del circuito primario que permite el control de la instalación con regulaciones sobre la temperatura ambiente o combinaciones de circuitos a diferente temperatura de impulsión.

ACCESORIOS DE ALIMENTACIÓN Y ALMACENAMIENTO

SISTEMA DE CARGA CON SILO ARTESANAL Y SINFÍN DE ALIMENTACIÓN.



Sinfín silo de obra 1,5

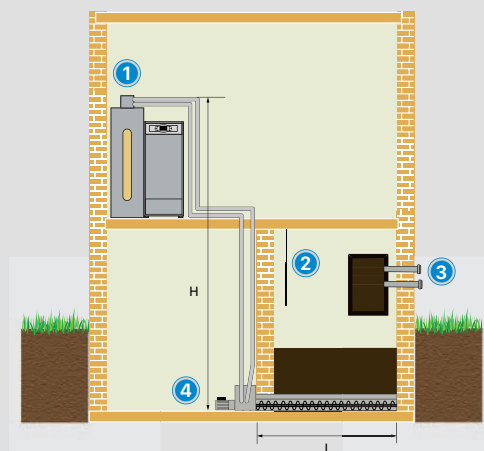

SISTEMA DE CARGA CON SILO TEXTIL.



	A mm	Volumen m ³	Capacidad* Tn
SILO 2.0	1.450	3,2 - 3,8	1,8 - 2,5
SILO 3.0	1.750	3,8 - 4,7	2,2 - 3,0
SILO 4.0	2.050	5,1 - 6,4	3,0 - 4,1
SILO 5.0	2.250	6,2 - 8	3,7 - 5,2
SILO 7.5	2.540	11,7	7,5

* La capacidad Silo textil depende del tipo, densidad y calidad de los pellets utilizados, así como, de la altura del local.

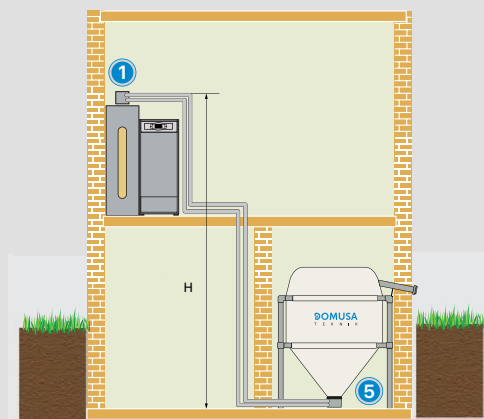

OPCIONES	CÓDIGO	PRECIO €
Sistema de aspiración CVS	TKITBIO057	1.175
Silo textil 2.0 (2 Tn)	TKITBIO078	1.825
Silo textil 3.0 (3 Tn)	TKITBIO079	1.886
Silo textil 4.0 (4 Tn)	TKITBIO080	1.996
Silo textil 5.0 (5 Tn)	TKITBIO081	2.115
Silo textil 7.5 (7,5 Tn)	TKITBIO138	2.890
Tubo flexible 15 m (Ø int. 50 mm)	CFER000164	228
Boquilla aspiración para depósito de obra	TKITBIO016	78
Boca de llenado Storz	TKITBIO087	180
Lona de protección de impacto	COTR000060	89
Sinfín silo de obra 1,5	TKITBIO058	1.425
Prolongación del sinfín silo de obra 0,5 m	TKITBIO060	111
Prolongación del sinfín silo de obra 1 m	TKITBIO059	202
Kit vibrador silo textil	TKITBIO093	358
Kit conmutador de boquillas manual 2 tomas	TKITBIO104	83
Kit conmutador de boquillas manual 4 tomas	TKITBIO106	138
Kit conmutador automático de boquillas	TKITBIO095	2.017
Cenicero compresor IC 12	TKITBIO070	589
Cenicero compresor IC 18	TKITBIO071	603
Cenicero compresor IC 25	TKITBIO072	614
Cenicero compresor IC 35 y 45	TKITBIO073	666
Cenicero compresor IC 18 DX	TKITBIO098	631
Cenicero compresor IC 25 DX	TKITBIO099	644
Kit de acoplamiento para depósito DX L con sistema de aspiración CVS	TKITBIO100	48
Kit de acoplamiento para depósito DR con sistema de aspiración CVS	TKITBIO049	42
Kit acoplamiento CVS DUAL THERM	TKITBIO115	136

**SISTEMA DE CARGA
CON SILO ARTESANAL
Y BOQUILLA
ASPIRACIÓN.**

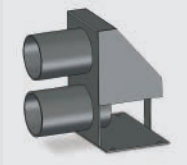

Boquilla de aspiración

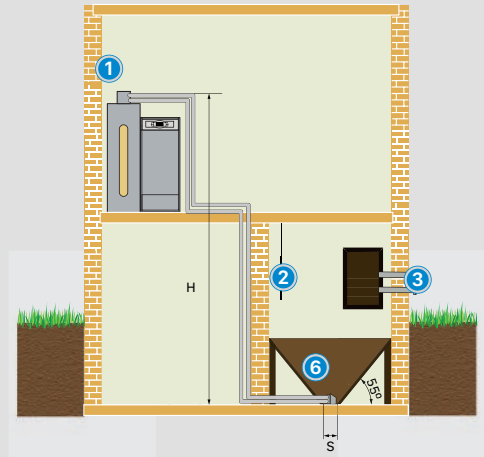

**SISTEMA DE CARGA
CON SILO ARTESANAL Y
CONMUTADOR DE BOQUILLAS.**

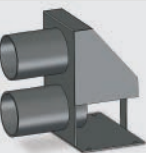

Boquilla de aspiración

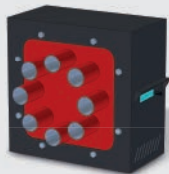

Kit conmutador automático de boquillas

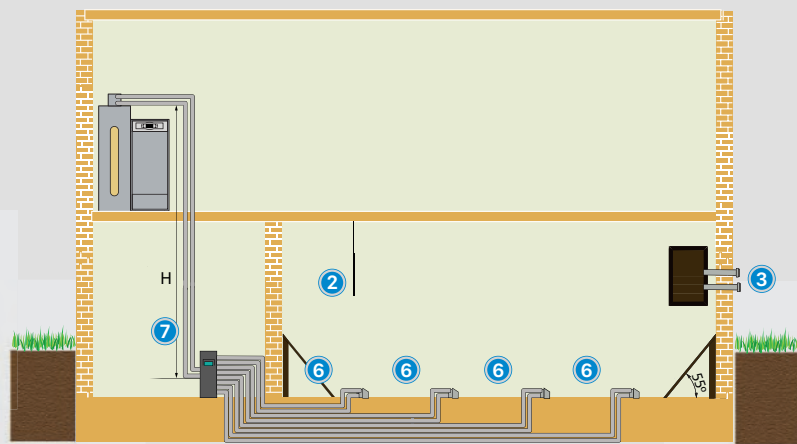

**SISTEMA DE CARGA
CON SILO ARTESANAL
Y CONMUTADOR DE
BOQUILLAS MANUAL.**

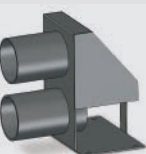

Boquilla de aspiración

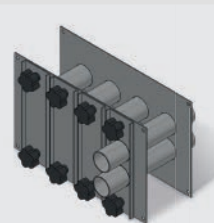

Kit conmutador manual de boquillas

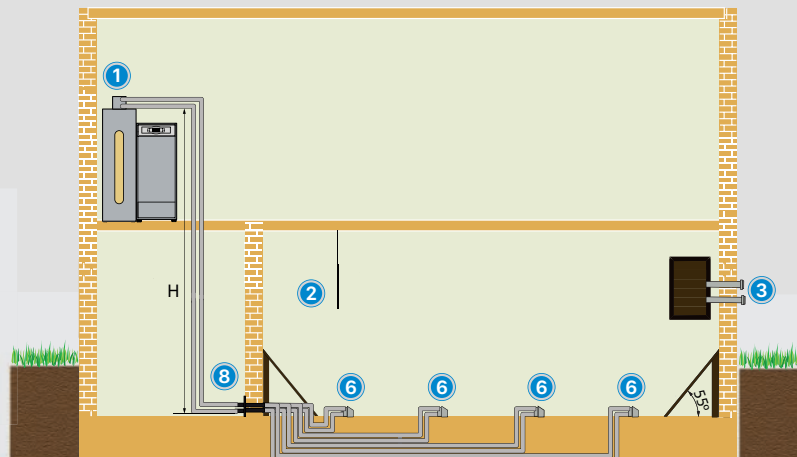

Descripción

- ① Sistema de aspiración CVS
- ② Lona de protección de impacto
- ③ Boca de llenado Storz
- ④ Sinfín silo de obra
- ⑤ Silo textil
- ⑥ Boquilla de aspiración para depósito de obra
- ⑦ Conmutador boquillas

Altura máx. (H)	m	6
Superficie máx. (S)	m ²	1
Longitud máx.	m	25
Longitud máx. Sinfín (l)	m	5



Lona de protección de impacto

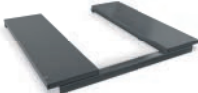

Acoplamiento para depósito de reserva L con Sistema de aspiración CVS en BIOCLASS IC y Acoplamiento para depósito de reserva con Sistema de aspiración CVS en DUAL THERM



Cenicero Compressor (Compatible con BIOCLASS IC y BIOCLASS IC+DR)



Boca de llenado Storz



Sistema de aspiración CVS



Kit vibrador silo textil

ACCESORIOS HIDRÁULICOS

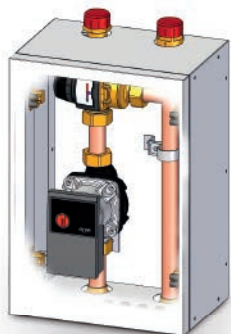

CÓDIGO	DESCRIPCIÓN	PRECIO €
TKITBIO022	Kit hidráulico Mt	563

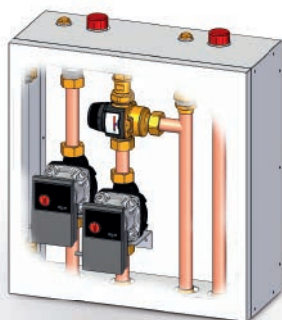
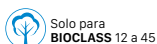

CÓDIGO	DESCRIPCIÓN	PRECIO €
TKITBIO023	Kit hidráulico Dmt	770

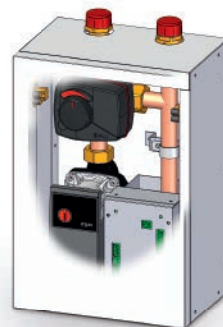
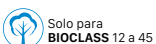

CÓDIGO	DESCRIPCIÓN	PRECIO €
TKITBIO050	Kit BIO M	864

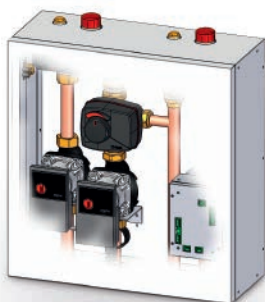

CÓDIGO	DESCRIPCIÓN	PRECIO €
TKITBIO051	Kit BIO DM/MS	1.150

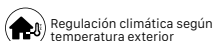

Kit BIO DM

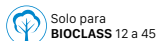

Kit BIO MS

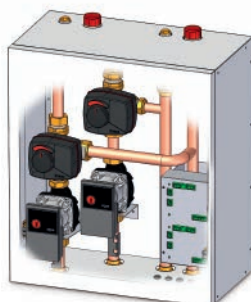
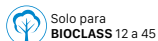
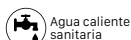

CÓDIGO	DESCRIPCIÓN	PRECIO €
TKITBIO052	Kit BIO 2M	1.510

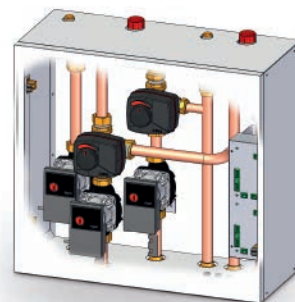
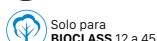
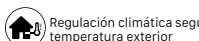

CÓDIGO	DESCRIPCIÓN	PRECIO €
TKITBIO053	Kit BIO D2M/2MS	1.585

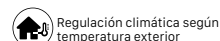

Kit BIO 2MS

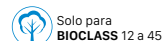
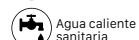

Combinado con BIOCLASS: Clase de eficiencia energética A**

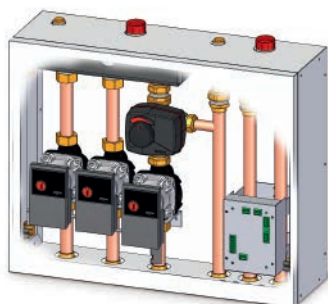

CÓDIGO	DESCRIPCIÓN	PRECIO €
TKITBIO054	Kit BIO DMS	1.401

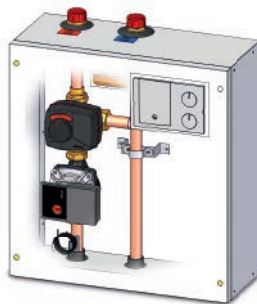
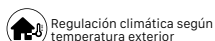
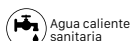
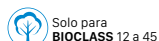

CÓDIGO	DESCRIPCIÓN	PRECIO €
TKITBT0000	Kit BT M	957

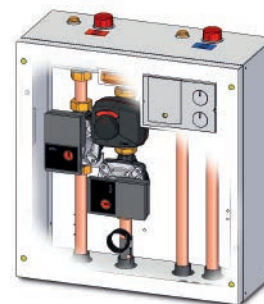
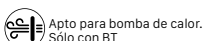
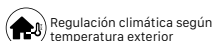

CÓDIGO	DESCRIPCIÓN	PRECIO €
TKITBT0001	Kit BT DM	1.253

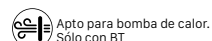
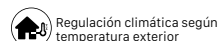

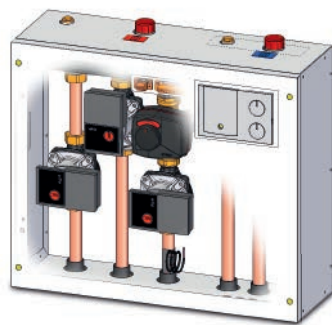
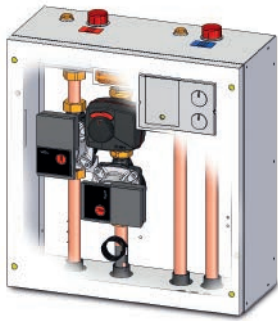

CÓDIGO	DESCRIPCIÓN	PRECIO €
TKITBT0002	Kit BT MS	1.230

CÓDIGO	DESCRIPCIÓN	PRECIO €
TKITBT0003	Kit BT DMS	1.484

CÓDIGO	DESCRIPCIÓN	PRECIO €
TKITBT0004	Kit BT 2M	1.619



Regulación climática según temperatura exterior



Regulación climática según temperatura exterior



Regulación climática según temperatura exterior

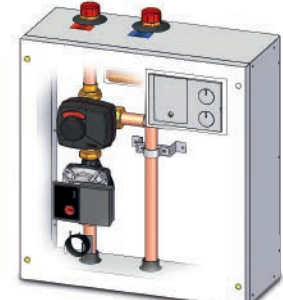
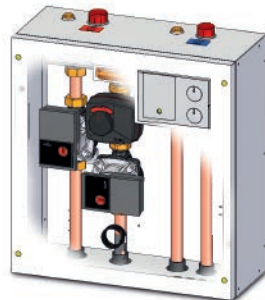
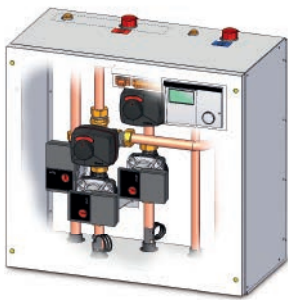
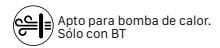

CÓDIGO	DESCRIPCIÓN	PRECIO €
TKITBT0005	Kit BT 2MS	1.697

CÓDIGO	DESCRIPCIÓN	PRECIO €
TKITEVT010	kit DM	1.230

CÓDIGO	DESCRIPCIÓN	PRECIO €
TKITELE000	Kit ME	940

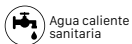

Regulación climática según temperatura exterior

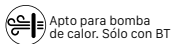

Regulación climática según temperatura exterior



Regulación climática según temperatura exterior

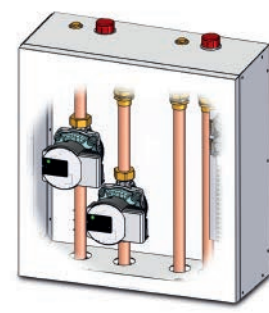
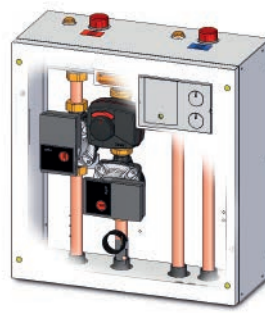
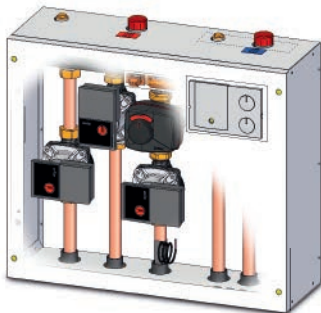

CÓDIGO	DESCRIPCIÓN	PRECIO €
TKITBIO001	Kit DMS	1.484

CÓDIGO	DESCRIPCIÓN	PRECIO €
TKITBIO000	kit MS	1.230

CÓDIGO	DESCRIPCIÓN	PRECIO €
TKITBIO123	Kit 2D	617



Regulación climática según temperatura exterior



Regulación climática según temperatura exterior



ESQUEMAS

Nomenclatura

	DESCRIPCIÓN		DESCRIPCIÓN		DESCRIPCIÓN		DESCRIPCIÓN
Vfas	Sonda de ida	BT	Depósito de inercia	Ve	Vaso de expansión calefacción	TaD	Termostato de ambiente circuito directo
Kfs	Sonda caldera	Btd	Depósito de inercia BT DUO	R	Resistencia eléctrica	TaM	Termostato de ambiente circuito mezclado
Sext	Sonda exterior	Lago	Control remoto LAGO FB OT+	Vr	Válvula retención	Sa	Sonda de ambiente
Mc	Módulo de control	TaD	Termostato de ambiente	Sbt	Sonda depósito de inercia	Gr	Grupo de seguridad
Bc	Bomba de circulación	VA	Válvula anticondensados	BBt	Bomba del depósito de inercia	RF	Receptor
SS	Sonda acumulador ACS	Vm	Válvula mezcladora ACS	Tacs	Termostato ACS	SI	Sonda Inalámbrica
Ac	Acumulador ACS SANIT	Vs	Válvula de seguridad ACS	FBR2	Sonda ambiente FBR2	CI	Control Inalámbrico
E26	Regulación climática	Vee	Vaso de expansión ACS	TA	Termostato de ambiente		



Circuito mezclado



Agua caliente sanitaria



Circuito directo



Depósito de inercia con agua caliente



Depósito de inercia

BIOCLASS IC DX CON KIT HIDRÁULICO DE VÁLVULA TERMOSTÁTICA

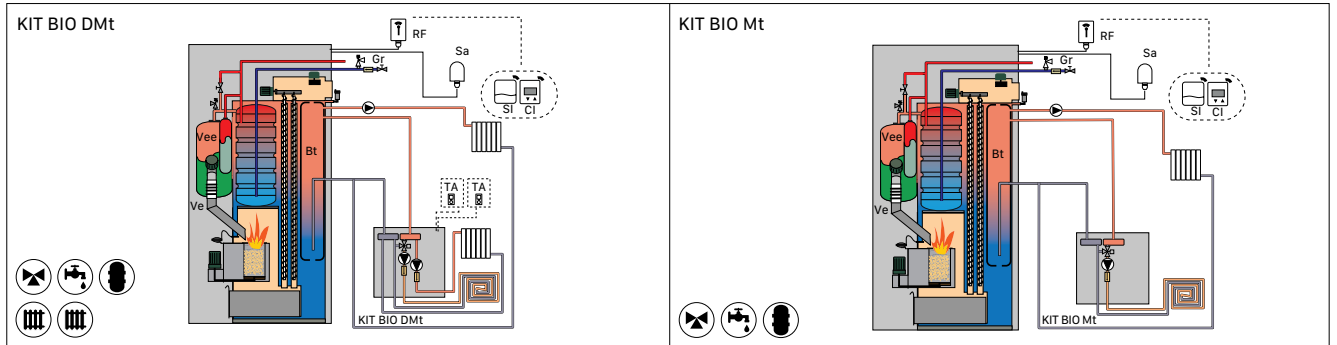

BIOCLASS IC DX CON KIT HIDRÁULICO BIO Y Sonda EXTERIOR

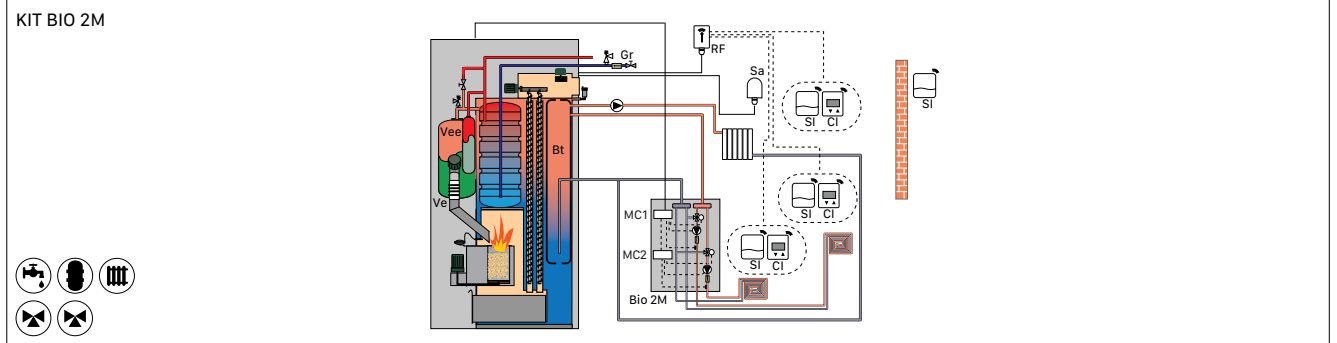
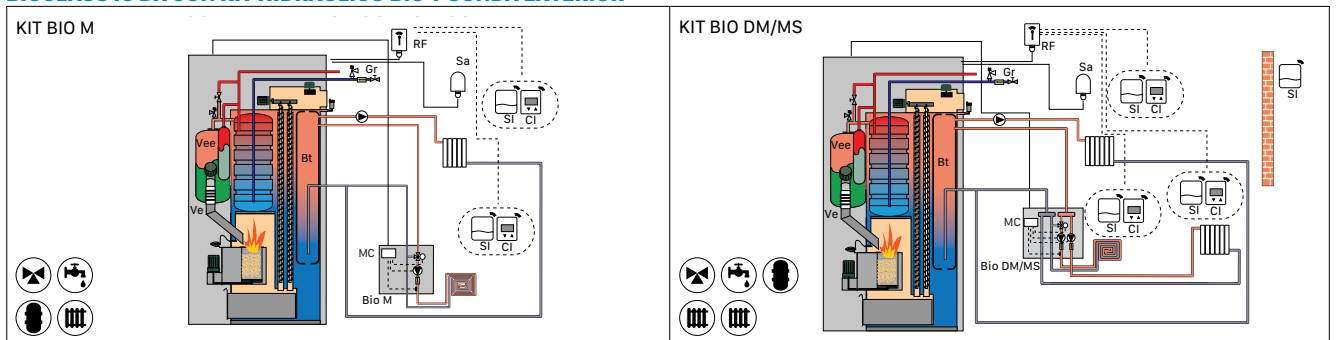

BIOCLASS IC CON KIT HIDRÁULICO DE VÁLVULA TERMOSTÁTICA

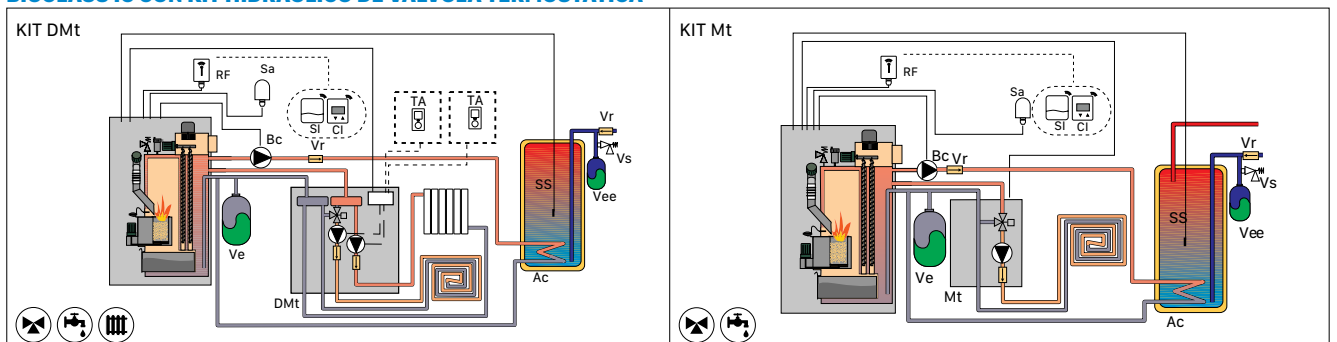

BIOCLASS IC CON KIT HIDRÁULICO BIO Y Sonda EXTERIOR

KIT BIO M

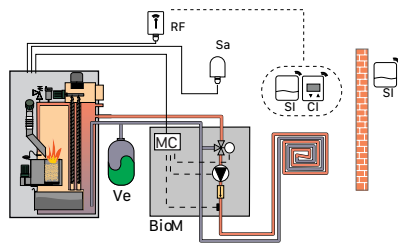

KIT BIO DM/MS

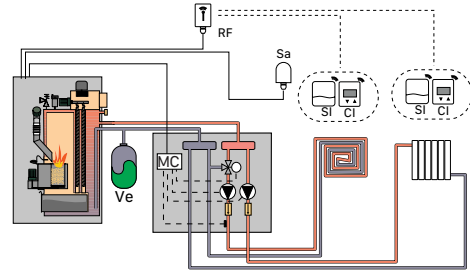

KIT BIO DM/MS

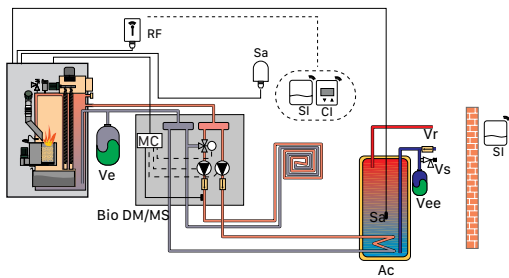

KIT BIO DMS

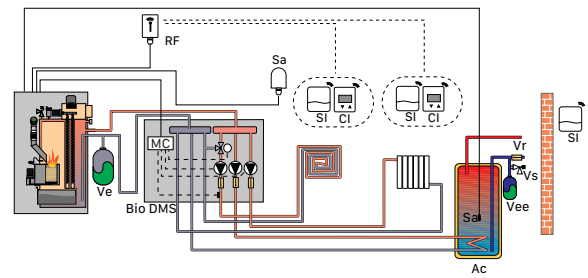

KIT BIO 2M

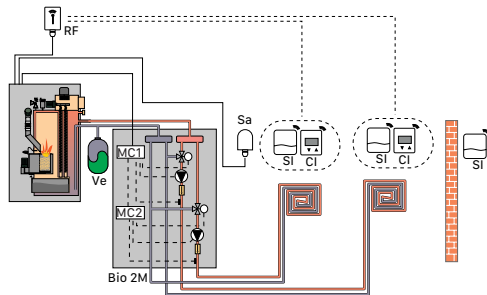

KIT BIO D2M/2MS

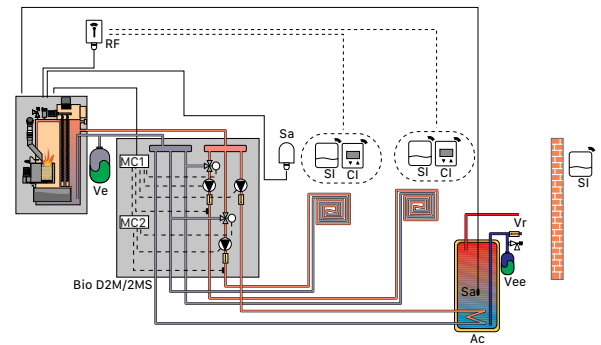

KIT BIO D2M/2MS

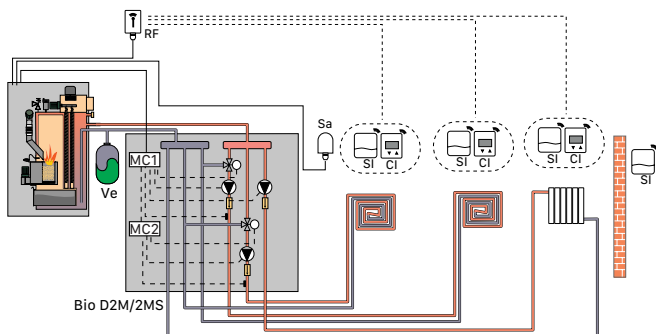

KIT BIO M + BT

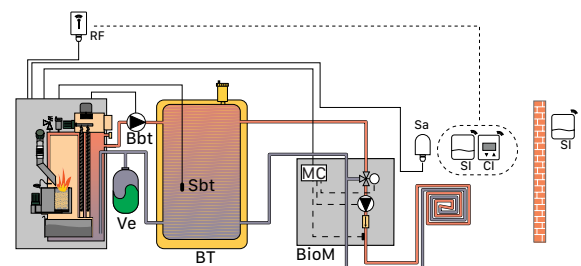

ESQUEMAS

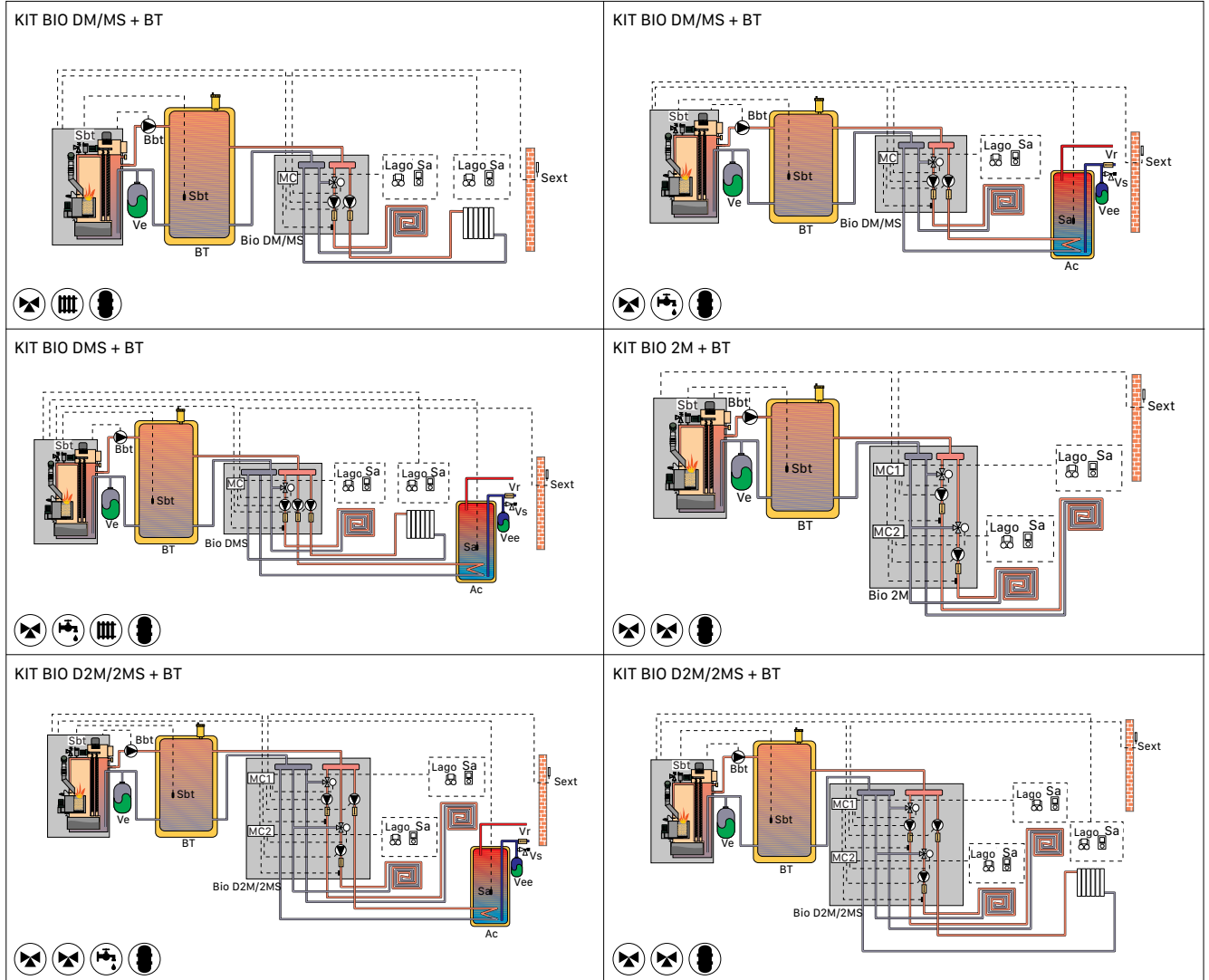

BIOCCLASS IC CON KIT HIDRÁULICO BIO Y Sonda EXTERIOR

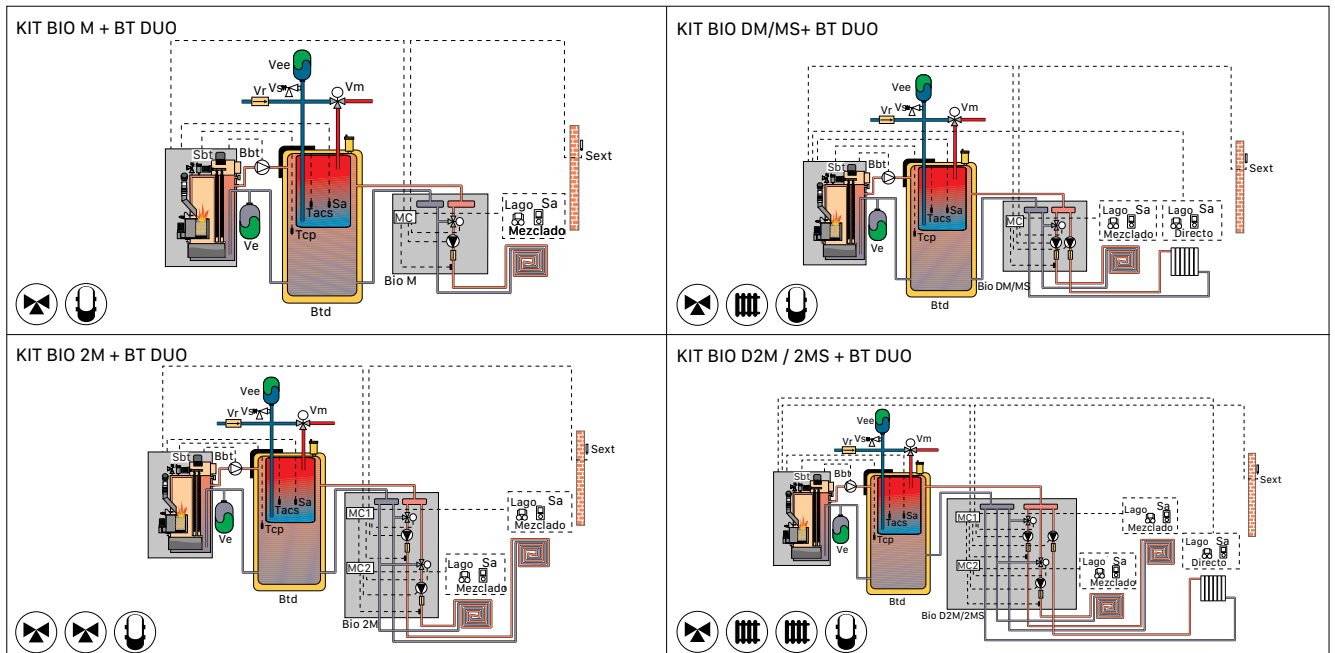

KITS HIDRÁULICOS CON COLECTOR (IDA Y RETORNO) Y DEPÓSITO DE INERCIA BT DUO

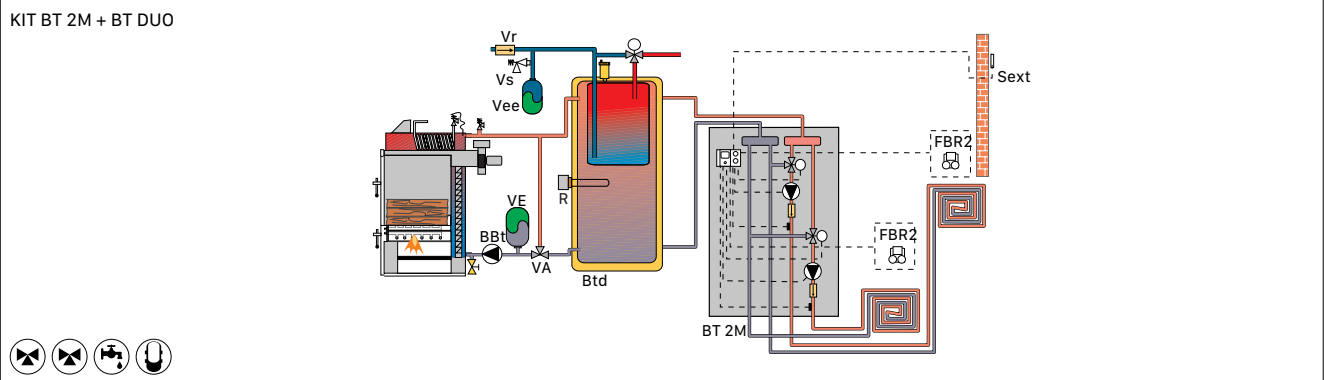
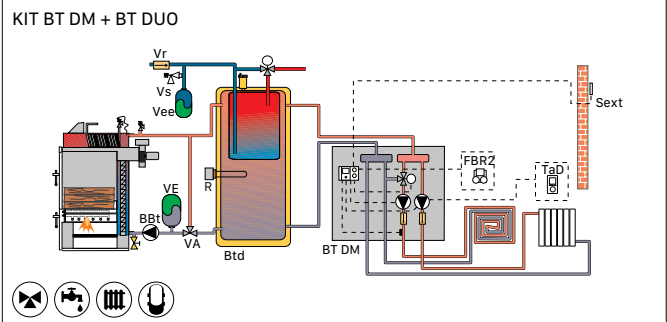
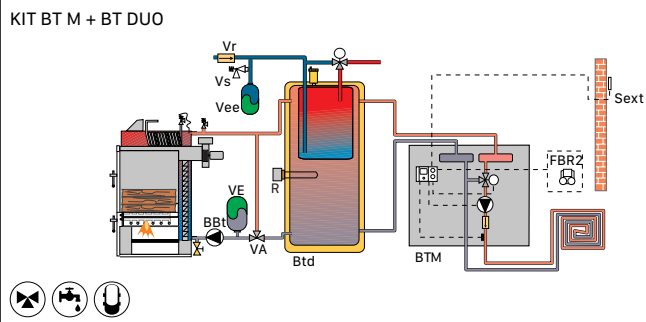

KITS HIDRÁULICOS CON COLECTOR (IDA Y RETORNO) + DEPÓSITO DE INERCIA BT

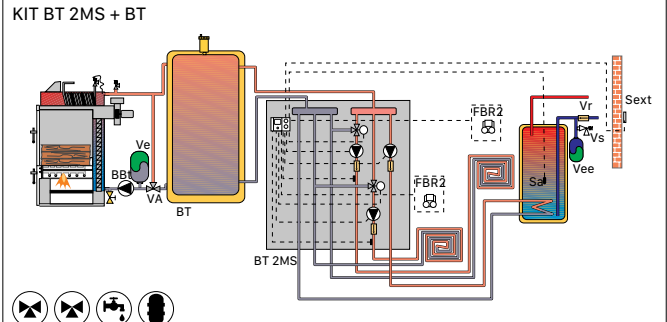
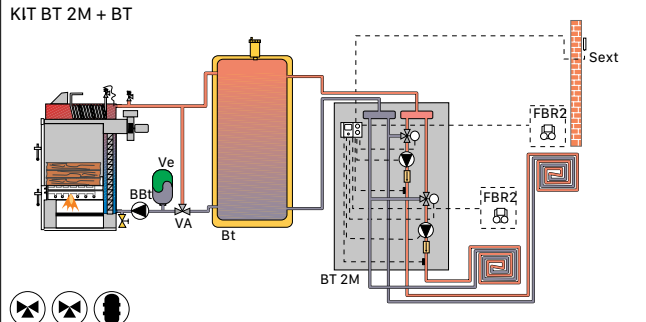
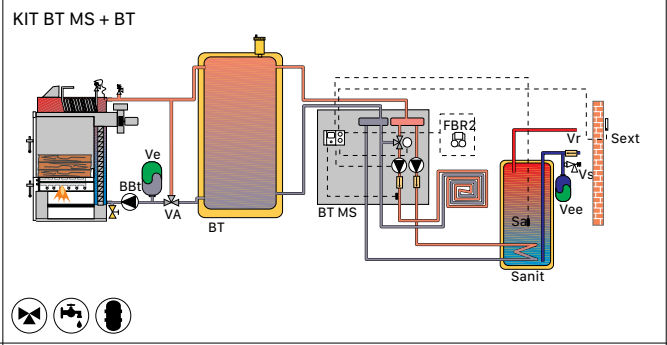
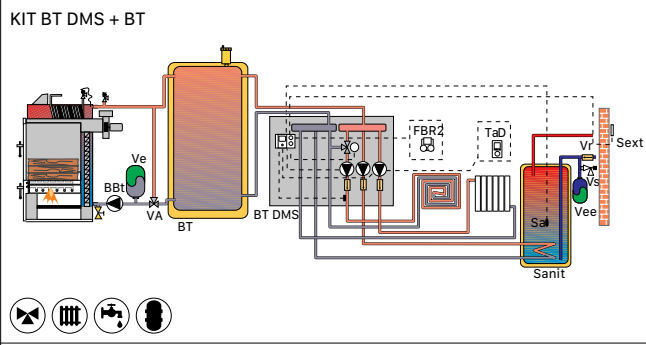
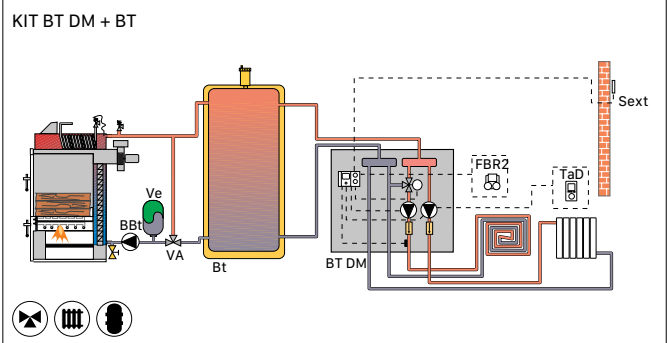
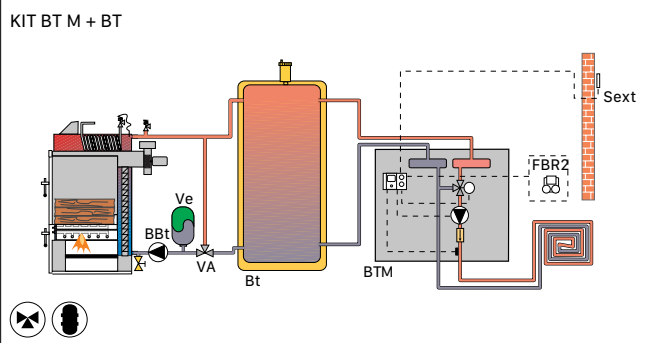



OS depósitos de inercia / acumuladores acs



AEROTERMIA

CALDERAS A BIOMASA

DEPÓSITOS DE INERCIA / ACUMULADORES ACS

TERMOS ELÉCTRICOS

CALDERAS A GASÓLEO

CALDERAS A GAS

ENERGÍA SOLAR

CALDERAS ELÉCTRICAS

CONTROL Y REGULACIÓN

CONDUCTOS

BT 100-1000 _76

BT DUO 150-250 _77

BT DUO 500-1000 _78

SANIT SE _79

SANIT S _80

SANIT DCE _81

SANIT DC _82

SANIT GR _83

BT 100-1000

ACUMULACIÓN DE PRIMARIO
 AISLAMIENTO DE POLIURETANO DE ALTA DENSIDAD
 CAPACIDADES: 100 - 150 - 200 - 250 - 500 - 750 - 1000 L



ESPECIFICACIONES

MODELO*	INSTALACIÓN	CAPACIDAD L	CLASE DE EFICIENCIA ENERGÉTICA	CÓDIGO	PRECIO €
BT 100 M	Mural	100	C	TDBT000004	551
BT 100	Suelo	100		TDBT000000	541
BT 150	Suelo	150		TDBT000001	570
BT 200	Suelo	200		TDBT000002	602
BT 250	Suelo	250		TDBT000003	647
BT 500	Suelo	505		TDBT000007	1.277
BT 750	Suelo	750		TDBT000008	1.661
BT 1000	Suelo	1.000		TDBT000009	2.043

(*) Los modelos BT se envían con sus soportes, tanto murales como de suelo.

DIMENSIONES

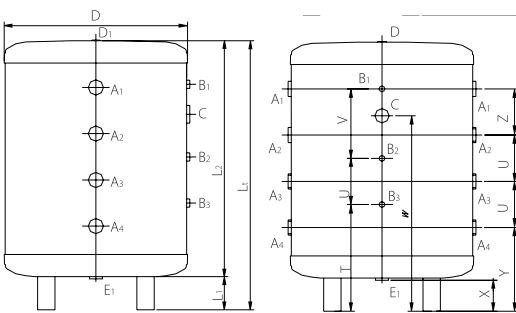

BT 100 a 250

Dimensiones del depósito

	BT 100	BT 100 M	BT 150	BT 200	BT 250
D mm	581	581	581	581	581
L1 mm	105	105	105	105	105
L2 mm	747	747	1.027	1.327	1.627
L mm	852	852	1.132	1.432	1.732
T mm	338	338	380	435	485
U mm	146	146	230	340	440
V mm	230	230	375	510	660
W mm	619	619	864	1.114	1.364
X mm	98	98	98	98	98
Y mm	265	265	265	265	265
Z mm	146	146	260	340	340

Diámetros de salida

	BT 100	BT 100 M	BT 150	BT 200	BT 250
A1-A4 mm	1 1/4" H	1 1/4" H	1 1/4" H	1 1/4" H	1 1/4" H
B1-B3 mm	1/2" H	1/2" H	1/2" H	1/2" H	1/2" H
C1 mm	1 1/2" H	1 1/2" H	1 1/2" H	1 1/2" H	1 1/2" H
D1 mm	3/4" H	3/4" H	3/4" H	3/4" H	3/4" H
E1 mm	1" H	1" H	1" H	1" H	1" H

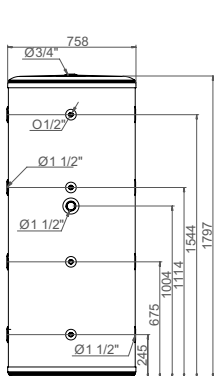

BT 500

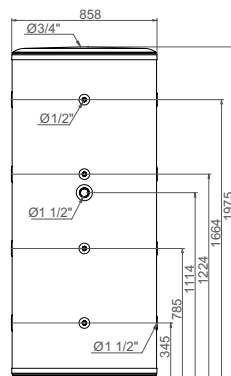

BT 750

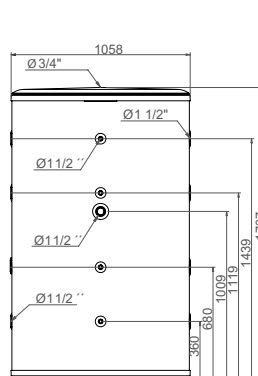

BT 1000

DEPÓSITO DE INERCIA

BT DUO 150-250

ACUMULACIÓN DE PRIMARIO Y AGUA CALIENTE SANITARIA
AISLAMIENTO DE POLIURETANO DE ALTA DENSIDAD
CON ACUMULADOR DE ACS INOX



DEPÓSITOS

ESPECIFICACIONES

MODELO	VOLUMEN TOTAL L	VOLUMEN ACS L	CLASE DE EFICIENCIA ENERGÉTICA	CÓDIGO	PRECIO €
BT DUO 150	150	80	C	TDBT000005	1.075
BT DUO 250	250	130		TDBT000006	1.611

OPCIONES	CÓDIGO	PRECIO €
Protección catódica DX BT DUO	TKITACU209	161
Kit resistencia eléctrica 1,5 kW	TKITACU224	149
Kit resistencia eléctrica 2,5 kW	TKITACU221	185
Kit resistencia eléctrica 3,5 kW	TKITACU225	215
Kit hidráulico S200 Manguitos dieléctricos Grupo de seguridad Vaso de expansión 8 L	TKITACU000	157

DIMENSIONES

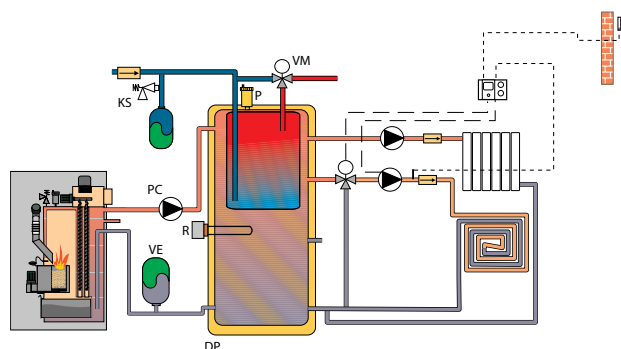

Caldera BIOCLASS IC con depósito de inercia BT DUO para un circuito de suelo radiante, un circuito directo y ACS.

	DESCRIPCIÓN
DP	Depósito de inercia BT DUO
PC	Bomba
VE	Vaso de expansión
KS	Kit hidráulico S200
P	Purgador
R	Resistencia
VM	Válvula mezcladora ACS

DIMENSIONES

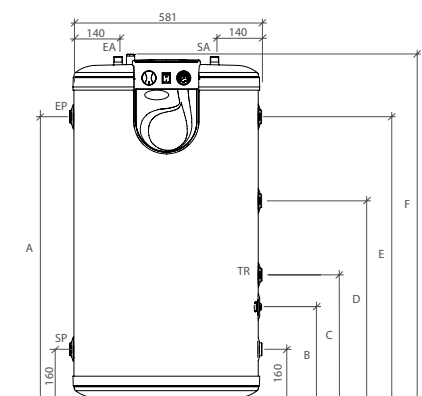

EA: Entrada ACS
SA: Salida ACS
TR: Toma resistencia Ø 1-1/4" H
SP: Salida primario Ø 1" H
EP: Entrada primario Ø 1" H

	BT DUO 150	BT DUO 250
A	879	1479
B	292	600
C	390	490
D	619	1.039
E	879	1.479
F	1.070	1.670

BT DUO 500-1000

ACUMULACIÓN DE PRIMARIO Y AGUA CALIENTE SANITARIA
 AISLAMIENTO DE POLIURETANO DE ALTA DENSIDAD
 CON ACUMULADOR DE ACS INOX
 CAPACIDADES: 500 - 750 - 1000 L
 2 VERSIONES:
 - CON INTERCAMBIADOR SOLAR
 - SIN INTERCAMBIADOR SOLAR

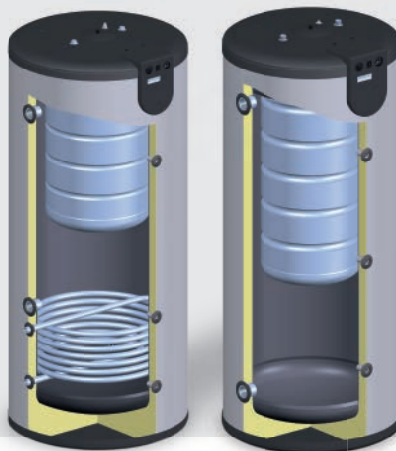

BT DUO ME

BT DUO



ESPECIFICACIONES

MODELO	VOLUMEN TOTAL L	VOLUMEN ACS L	INTERCAMBIADOR SOLAR	CÓDIGO	PRECIO €
BT DUO 500	505	150	NO	TDBT000010	1.881
BT DUO 750	750	190	NO	TDBT000011	2.102
BT DUO 1000	1.000	190	NO	TDBT000012	2.400
BT DUO 500 ME	505	150	SI	TDBT000013	2.335
BT DUO 750 ME	750	150	SI	TDBT000014	2.555
BT DUO 1000 ME	1.000	150	SI	TDBT000015	2.853

OPCIONES	CÓDIGO	PRECIO €
Protección catódica V BT DUO	TKITACU211	161
Kit resistencia eléctrica 1,5 kW + reducción	TKITACU238	159
Kit resistencia eléctrica 2,5 kW + reducción	TKITACU239	194
Kit resistencia eléctrica 3,5 kW + reducción	TKITACU240	225
Kit Solar TS	TKITACU348	683



KIT SOLAR TS
 Kit solar para instalación con BT DUO ME. Sonda de acumulador y sonda de captador solar DS CLASS incluido.

DIMENSIONES

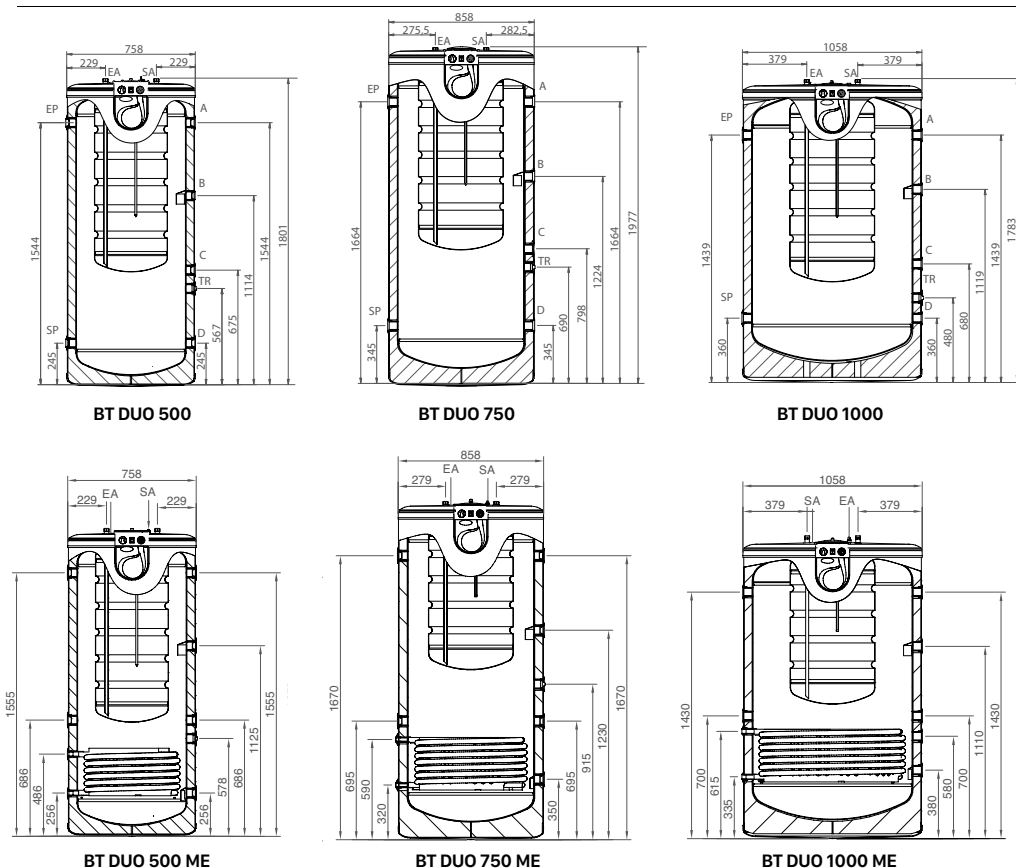

SANIT SE

ACUMULADOR ACS
ACERO INOXIDABLE
VERSIONES: SANIT SE 100 - 150 - 200 - 250 - 300



DEPÓSITOS

ESPECIFICACIONES

MODELO	INSTALACIÓN	VOLUMEN TOTAL L	CAUDAL CONTINUO L/H Δ30°			CAUDAL PUNTA L/10 MIN Δ30°			CAUDAL HASTA 1 H L/H Δ30°			CLASE DE EFICIENCIA ENERGÉTICA	CÓDIGO	PRECIO €
			Qp 1 m³/h	Qp 3 m³/h	Qp 5 m³/h	Qp 1 m³/h	Qp 3 m³/h	Qp 5 m³/h	Qp 1 m³/h	Qp 3 m³/h	Qp 5 m³/h			
SANIT SE 100	Suelo	100	620	767	856	274	300	314	723	970	959	B →	TSAN000044	933
SANIT SE 150	Suelo	150	723	850	972	389	400	419	943	1004	1127		TSAN000045	1.065
SANIT SE 200	Suelo	200	869	970	1077	488	505	522	1075	1176	1283		TSAN000046	1.408
SANIT SE 250	Suelo	250	958	1069	1177	588	607	625	1215	1327	1283	C →	TSAN000047	1.568
SANIT SE 300	Suelo	300	1037	1150	1203	700	707	716	1624	1665	1718		TSAN000048	1.816

OPCIONES	CÓDIGO	PRECIO €
Protección catódica SANIT SE 100/150 - SANIT S 100/150	TKITACU217	161
Protección catódica SANIT SE 200/250/300 - SANIT S 200/250/300	TKITACU218	161
Kit hidráulico SANIT S (Grupo de seguridad de ACS, válvula de retención y manguitos dieléctricos)	TKITACU219	156
Kit resistencia eléctrica 1,5 kW	TKITACU224	149
Kit resistencia eléctrica 2,5 kW	TKITACU221	185
Kit resistencia eléctrica 3,5 kW	TKITACU225	215
Vaso de expansión ACS 18 L (SANIT 300)	CFOV000031	83
Válvula de seguridad ACS (SANIT 300)	CVAL000012	43
Manguitos dieléctricos 3/4"	CFOV000181	40

EQUIPAMIENTO

- Termómetro
- Termostato regulable
- Interruptor marcha/paro

DIMENSIONES

MODELO	DIMENSIÓN DE LA BASE Ø mm	DIMENSIÓN DE LA ALTURA mm	TOMA DE RESISTENCIA R Ø
SANIT SE 100	581	898	1 1/4" H
SANIT SE 150	581	1.227	1 1/4" H
SANIT SE 200	581	1.563	1 1/4" H
SANIT SE 250	608	1.541	1 1/4" H
SANIT SE 300	608	1.790	1 1/4" H



SANIT S

ACUMULADOR ACS
ACERO INOXIDABLE
INTERCAMBIADOR DE SERPENTÍN



ESPECIFICACIONES

MODELO	VOLUMEN TOTAL L	CAUDAL CONTINUO L/H Δ30°			CAUDAL PUNTA L/10 MIN Δ30°			CAUDAL HASTA 1 H L/H Δ30°			CLASE DE EFICIENCIA ENERGÉTICA	CÓDIGO	PRECIO €
		Q _p 1 m ³ /h	Q _p 3 m ³ /h	Q _p 5 m ³ /h	Q _p 1 m ³ /h	Q _p 3 m ³ /h	Q _p 5 m ³ /h	Q _p 1 m ³ /h	Q _p 3 m ³ /h	Q _p 5 m ³ /h			
SANIT S 100	100	620	767	856	274	300	314	723	970	959	B	TSAN000052	831
SANIT S 150	150	723	850	972	389	400	419	943	1004	1127		TSAN000053	975
SANIT S 200	200	869	970	1077	488	505	522	1075	1176	1283		TSAN000054	1.254
SANIT S 250	250	958	1069	1177	588	607	625	1215	1327	1283	C	TSAN000055	1.439
SANIT S 300	300	1037	1150	1203	700	707	716	1624	1665	1718		TSAN000056	1.675
SANIT S 500	505	1411	1583	1629	1093	1122	1130	2269	2441	2487		TSAN000057	2.851
SANIT S 750	745	2279	2555	2632	1668	1714	1748	3567	3843	3373		TSAN000058	4.512
SANIT S 1000*	1.000	2659	2983	3070	2159	2213	2228	4375	4699	4789		TSAN000059	7.272
SANIT S 1000 SBH	1.000	2659	2983	3070	2159	2213	2228	4375	4699	4789	TSAN000060	5.579	

(*) Modelo con boca de hombre.

OPCIONES	CÓDIGO	PRECIO €
Protección catódica SANIT SE 100/150 - SANIT S 100/150	TKITACU217	161
Protección catódica SANIT SE 200/250/300 - SANIT S 200/250/300	TKITACU218	161
Protección catódica SANIT (750, 1000)	TKITACU007	161
Protección catódica SANIT S 500	TKITACU241	160
Kit hidráulico SANIT S (Grupo de seguridad de ACS, válvula de retención y manguitos dieléctricos)	TKITACU219	156
Kit resistencia eléctrica 1,5 kW	TKITACU224	149
Kit resistencia eléctrica 2,5 kW	TKITACU221	185
Kit resistencia eléctrica 3,5 kW	TKITACU225	215
Vaso de expansión ACS 18 L (SANIT 500)	CFOV000031	83
Manguitos dieléctricos 1" (SANIT 500)	CFOV000021	74
Manguitos dieléctricos 3/4"	CFOV000181	40
Válvula de seguridad ACS (SANIT 500)	CVAL000012	43

DIMENSIONES

MODELO	DIMENSIÓN DE LA BASE Ø mm	DIMENSIÓN DE LA ALTURA mm	TOMA DE RESISTENCIA R Ø
SANIT S 100	581	898	1 1/4" H
SANIT S 150	581	1.227	1 1/4" H
SANIT S 200	581	1.563	1 1/4" H
SANIT S 250	608	1.541	1 1/4" H
SANIT S 300	608	1.790	1 1/4" H
SANIT S 500	758	1.758	1 1/2" H
SANIT S 750	858	1.938	1 1/2" H
SANIT S 1000	1.058	1.726	1 1/2" H

SANIT DCE

ACUMULADOR ACS
ACERO INOXIDABLE
DOBLE ENVOLVENTE



DEPÓSITOS

ESPECIFICACIONES

MODELO	INSTALACIÓN	VOLUMEN TOTAL L	CAUDAL CONTINUO L/H Δ30°			CAUDAL PUNTA L/10 MIN Δ30°			CAUDAL HASTA 1 H L/H Δ30°			CLASE DE EFICIENCIA ENERGÉTICA	CÓDIGO	PRECIO €
			Qp 1 m ² /h	Qp 3 m ² /h	Qp 5 m ² /h	Qp 1 m ² /h	Qp 3 m ² /h	Qp 5 m ² /h	Qp 1 m ² /h	Qp 3 m ² /h	Qp 5 m ² /h			
SANIT DCE 100	Suelo / mural / horizontal	100	602	745	831	266	290	305	702	845	931	B →	TSAN000066	933
SANIT DCE 150	Suelo / mural / horizontal	150	766	825	944	378	388	407	916	975	1.094		TSAN000067	1.065
SANIT DCE 200	Suelo / mural / horizontal	200	844	942	1.046	474	490	507	1.044	1.142	1.246		TSAN000068	1.408
SANIT DCE 250	Suelo / mural / horizontal	250	930	1.038	1.143	571	589	607	1.180	1.288	1.393	C →	TSAN000069	1.568

OPCIONES		CÓDIGO	PRECIO €
Protección catódica DX SANIT (100, 150)		TKITACU005	227
Protección catódica V SANIT (200, 250)		TKITACU006	227
Kit hidráulico S 200 (para SANIT 100, 150, 200)		TKITACU000	157
Soporte mural		TKITACU002	20
	Kit resistencia eléctrica 1,5 kW + tapa elíptica	TKITACU224 + TKITACU004	220
	Kit resistencia eléctrica 2,5 kW+ tapa elíptica	TKITACU221+ TKITACU004	256
	Kit resistencia eléctrica 3,5 kW + tapa elíptica	TKITACU225 + TKITACU004	286
	Kit resistencia 100 L / 1,5 kW	TKITACU226	161
	Kit resistencia 100 L / 2,5 kW	TKITACU227	191
	Kit resistencia 150 L / 1,5 kW	TKITACU228	167
	Kit resistencia 150 L / 2,5 kW	TKITACU229	204
	Kit resistencia 200-250 L / 1,5 kW	TKITACU230	172
	Kit resistencia 200-250 L / 2,5 kW	TKITACU231	210
	Kit resistencia eléctrica 1,5 kW + tapa elíptica	TKITACU224 + TKITACU004	220
	Kit resistencia eléctrica 2,5 kW+ tapa elíptica	TKITACU221+ TKITACU004	256
	Kit resistencia eléctrica 3,5 kW + tapa elíptica	TKITACU225 + TKITACU004	286

EQUIPAMIENTO

Termómetro

Termostato regulable

Interruptor marcha/paro

DIMENSIONES

MODELO		SANIT DCE 100	SANIT DCE 150	SANIT DCE 200	SANIT DCE 250
Dimensión de la base	mm	Ø 581	Ø 581	Ø 581	Ø 581
Dimensión de la altura	mm	755	1.035	1.335	1.635
Toma de resistencia	R Ø	1 1/4" H	1 1/4" H	1 1/4" H	1 1/4" H



SANIT DC

ACUMULADOR ACS
ACERO INOXIDABLE
DOBLE CÁMARA



ESPECIFICACIONES

MODELO	INSTALACIÓN	VOLUMEN TOTAL L	CAUDAL CONTINUO L/H Δ30°			CAUDAL PUNTA L/10 MIN Δ30°			CAUDAL HASTA 1 H L/H Δ30°			CLASE DE EFICIENCIA ENERGÉTICA	CÓDIGO	PRECIO €
			Qp 1 m³/h	Qp 3 m³/h	Qp 5 m³/h	Qp 1 m³/h	Qp 3 m³/h	Qp 5 m³/h	Qp 1 m³/h	Qp 3 m³/h	Qp 5 m³/h			
SANIT DC 100	Suelo / mural / horizontal	100	602	745	831	266	290	305	702	845	931	B	TSAN000070	831
SANIT DC 150	Suelo / mural / horizontal	150	766	825	944	378	388	407	916	975	1.094		TSAN000071	975
SANIT DC 200	Suelo / mural / horizontal	200	844	942	1.046	474	490	507	1.044	1.142	1.246		TSAN000072	1.254
SANIT DC 250	Suelo / mural / horizontal	250	930	1.038	1.143	571	589	607	1.180	1.288	1.393	C	TSAN000073	1.439

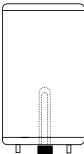
OPCIONES	CÓDIGO	PRECIO €
Protección catódica DX SANIT (100, 150)	TKITACU005	227
Protección catódica V SANIT (200, 250)	TKITACU006	227
Kit hidráulico S 200 (para SANIT 100, 150, 200)	TKITACU000	157
Soporte mural	TKITACU002	20
 Kit resistencia eléctrica 1,5 kW + tapa elíptica	TKITACU224 + TKITACU004	220
Kit resistencia eléctrica 2,5 kW+ tapa elíptica	TKITACU221+ TKITACU004	256
Kit resistencia eléctrica 3,5 kW + tapa elíptica	TKITACU225 + TKITACU004	286
 Kit resistencia 100 L / 1,5 kW	TKITACU226	161
Kit resistencia 100 L / 2,5 kW	TKITACU227	191
Kit resistencia 150 L / 1,5 kW	TKITACU228	167
Kit resistencia 150 L / 2,5 kW	TKITACU229	204
Kit resistencia 200-250 L / 1,5 kW	TKITACU230	172
Kit resistencia 200-250 L / 2,5 kW	TKITACU231	210
 Kit resistencia eléctrica 1,5 kW + tapa elíptica	TKITACU224 + TKITACU004	220
Kit resistencia eléctrica 2,5 kW+ tapa elíptica	TKITACU221+ TKITACU004	256
Kit resistencia eléctrica 3,5 kW + tapa elíptica	TKITACU225 + TKITACU004	286

DIMENSIONES

MODELO		SANIT DC 100	SANIT DC 150	SANIT DC 200	SANIT DC 250
Dimensión de la base	mm	Ø 581	Ø 581	Ø 581	Ø 581
Dimensión de la altura	mm	748	1.028	1.328	1.628

INTERACUMULADOR

SANIT GR

INTERACUMULADOR EN ACERO INOXIDABLE
ACERO INOXIDABLE
DOBLE ENVOLVENTE



ESPECIFICACIONES

MODELO	CAPACIDAD L	CAUDAL ACS		COLOR	CLASE DE EFICIENCIA ENERGÉTICA	CÓDIGO	PRECIO €
		L/10 min ΔT 30°C	L/1 h ΔT 30°C				
SANIT 100 GR	100	258	721	Gris	C	TSAN000042	1.234
SANIT 130 GR	130	321	846	Gris		TSAN000043	1.378

OPCIONES	CÓDIGO	PRECIO €
Kit de conexión SIRENA CAL FD A SANIT G/B	TKITSIR000	73
Kit de conexión SIRENA CAL/CAL V A SANIT G/B	TKITSIR002	73
Protección catódica DX SANIT 100/150	TKITACU005	227

EQUIPAMIENTO
Bomba de circulación
Grupo de seguridad
Manguitos dieléctricos
Preinstalación eléctrica para conexión a caldera

DIMENSIONES

SANIT 100-130

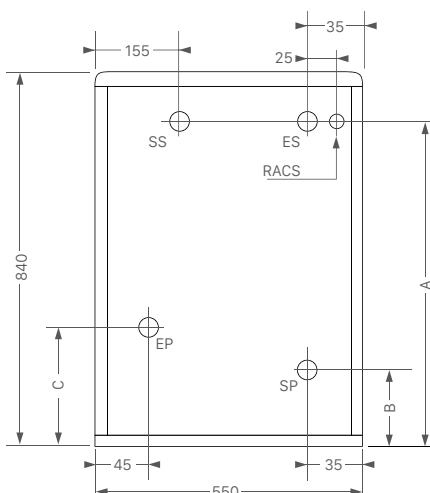

ES: Entrada ACS
SS: Salida ACS
RACS: Toma de recirculación
EP: Entrada de primario
SP: Salida de primario

	A	B	C
100 L	650	115	250
130 L	740	105	340



04

termos eléctricos





HYDRINOX _86

HYDRINOX 500 _87

DEPÓSITOS DE INERCIA / ACUMULADORES ACS

TERMOS ELÉCTRICOS

CALDERAS A GASÓLEO

CALDERAS A GAS

ENERGÍA SOLAR

CALDERAS ELÉCTRICAS

CONTROL Y REGULACIÓN

CONDUCTOS

HYDRINOX

TERMO ELÉCTRICO INOX
 ACUMULADOR DE ACERO INOXIDABLE
 AISLANTE DE POLIURETANO DE ALTA DENSIDAD
 2 MODELOS: SUELO: 150 L, 200 L, 300 L
 MURAL: 150 L, 200 L



HYDRINOX S

HYDRINOX M

ESPECIFICACIONES

MODELO	CAPACIDAD TOTAL L	POSICIÓN	POTENCIA W	VOLTAJE V	PRESIÓN MÁXIMA bar	CLASE EFICIENCIA ACS	PERFIL ACS	CÓDIGO	PRECIO €
HYDRINOX 150 M	150	Mural	2.250	230 (transformable en 400 V con el kit trifásico)	7	C	M	THYX000001	961*
HYDRINOX 200 M	200	Mural	2.250		7		L	THYX000003	1.072*
HYDRINOX 150 S	150	Suelo	2.250		7		M	THYX000000	941*
HYDRINOX 200 S	200	Suelo	2.250		7		L	THYX000002	1.053*
HYDRINOX 300 S	300	Suelo	3.000		7	D	XL	THYX000004	1.232*

* Tasa de reciclaje incluida

OPCIONES	CÓDIGO	PRECIO €
Grupo de seguridad	TKITHYX000	50
Kit trifásico	TKITHYX001	45
Kit peana Hydriinox	TKITHYX002	95
Protección catódica HYDRINOX 150 S	TKITHYX009	161
Protección catódica HYDRINOX 200 S	TKITHYX010	161
Protección catódica HYDRINOX 300 S	TKITHYX011	161

EQUIPAMIENTO

Termómetro	Manguitos dieléctricos	Soporte mural (montado en la versión M)
Termostato ajustable	Termostato	Cable conexión
Piloto	Interruptor	Válvula de seguridad



HYDRINOX S

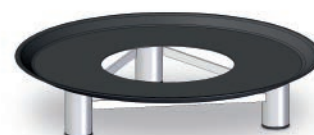

HYDRINOX M

KIT TRIFÁSICO
TKITHYX001KIT PEANA HYDRINOX
Ø 570 mm x H 110 mm

DIMENSIONES

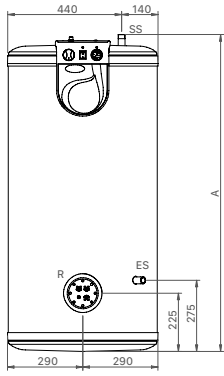

HYDRINOX S

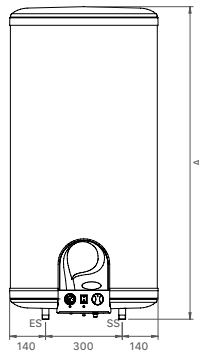

HYDRINOX M

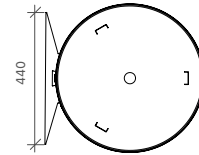
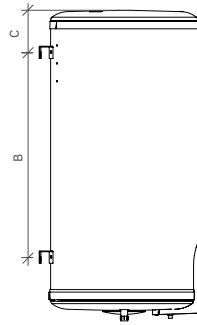

	B	C
HYDRINOX 150 M	800	165
HYDRINOX 200 M		195

Soportes

		HYDRINOX 150 S	HYDRINOX 200 S	HYDRINOX 300 S	HYDRINOX 150 M	HYDRINOX 200 M
A	mm	1225	1555	1760	1225	1260
Dimensión base	mm	Ø581	Ø581	Ø581	Ø581	Ø581
Entrada ACS	ESØ	3/4" M	3/4" M	3/4" M	3/4" M	3/4" M
Salida ACS	SSØ	3/4" M	3/4" M	3/4" M	3/4" M	3/4" M
Resistencia	R	1,8 kW (3x600 w)	2,4 kW (3x800 w)	3 kW (3x1000 w)	1,8 kW (3x600 w)	2,4 kW (3x800 w)

TERMOS ELECTRICOS INOX

HYDRINOX 500



TERMOS

MODELO	CAPACIDAD TOTAL L	POSICIÓN	POTENCIA ELÉCTRICA	OPCIÓN ALIMENTACIÓN ELÉCTRICA	PRESIÓN MÁXIMA BAR	CÓDIGO	PRECIO €
HYDRINOX 500	505	Suelo	Opcional	Monofásica o trifásica	7	THYX000005	2.126

OPCIONES	CÓDIGO	PRECIO €
Resistencia Trifásica 6 kW	TKITACU244	377
Resistencia Monofásica 6 kW	TKITACU242	402
Kit termómetro	TKITACU243	32
Protección catódica SANIT S 500	TKITACU241	160
Kit Peana HYDRINOX 500	TKITHYX012	117

DIMENSIONES

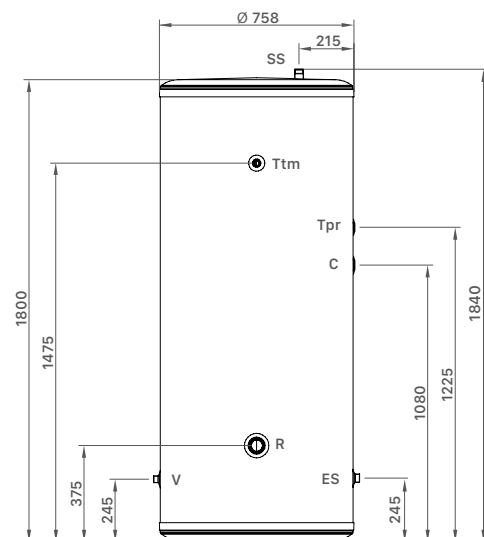

EQUIPAMIENTO

Termostato (con resistencia) Manguitos dieléctricos Válvula de seguridad

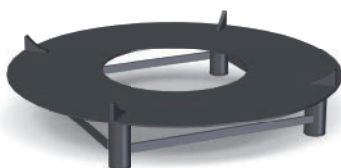

KIT PEANA HYDRINOX 500
Ø 740 mm x H 118 mm

- V: Vaciado
- R: Toma resistencia
- Ttm: Toma para termómetro
- SS: Salida agua caliente sanitaria
- ES: Entrada agua fría sanitaria
- Tpr: Toma Protección catódica
- C: Toma recirculación



05 calderas a gasóleo





EVOLUTION EV HFM
EVOLUTION EV HFC _90

EVOLUTION EV HFDX _91

EVOLUTION EV HAM
EVOLUTION EV HAC _92

EVOLUTION EV HFM OD _93

MINNY DUO
MINNY CAL _94

SIRENA MIX DUO
HFD CONDENS _95

JAKA HFD CONDENS _96

JAKA HFD CONDENS OD _97

CLIMA PLUS H
CLIMA PLUS HFD _98

SIRENA HFD *e* _99

SIRENA HFD _100

SIRENA H *e* _101

SIRENA HV *e* _102

MCF HDX *e* - MCF HDXV *e* _103

MCF HDX *e* - MCF HDXV *e*
(con kit de suelo radiante) _104

MCF HDX - MCF HDXV _105

MCF HDX - MCF HDXV
(con kit de suelo radiante) _106

MCF HDN _107

TERMA H
TERMA HV _108

JAKA HFD _109

JAKA HFS _110

DOMESTIC _111

AEROTERMIA

CALDERAS A BIOMASA

DEPÓSITOS DE INERCIA / ACUMULADORES ACS

TERMOS ELÉCTRICOS

CALDERAS A GASÓLEO

CALDERAS A GAS

ENERGÍA SOLAR

CALDERAS ELÉCTRICAS

CONTROL Y REGULACIÓN

CONDUCTOS

EVOLUTION EV HFM

EVOLUTION EV HFC

CALDERA DE CONDENSACIÓN ESTANCA DE HIERRO FUNDIDO
4 POTENCIAS: de 20 a 40 kW
PRODUCCIÓN DE ACS INSTANTÁNEA O SÓLO CALEFACCIÓN

Salida de gases en polipropileno



INCLUYE DESPLAZAMIENTO, MANO DE OBRA Y REPUESTOS



Termostato conectable CONFORT WiFi



ESPECIFICACIONES

MODELO	POTENCIA ÚTIL 50° C / 30° C	POTENCIA ÚTIL 80° C / 60° C	PRODUCCIÓN ACS L/min		CLASE EFICIENCIA CALEFACCIÓN	CLASE EFICIENCIA ACS	PERFIL ACS	CÓDIGO	PRECIO €
	kW	kW	ΔT30°C	ΔT25°C					
EVOLUTION EV 25 HFM	26,1	24,8	11,8	14,2	A	A	XL	TEV0000076	3.256*
EVOLUTION EV 30 HFM	30,2	28,7	13,7	16,4			XL	TEV0000042	3.374*
EVOLUTION EV 40 HFM	40,5	38,7	18,4	22,1			XL	TEV0000043	3.492*
EVOLUTION EV 20 HFC	20,3	19,1	-	-			-	-	TEV0000041
EVOLUTION EV 30 HFC	30,2	28,7	-	-	-	-	TEV0000048	3.055*	
EVOLUTION EV 40 HFC	40,5	38,7	-	-	-	-	TEV0000049	3.175*	

* Tasa de reciclaje incluida



Filtro con degasificador (Tiger Loop)

OPCIONES	CÓDIGO	PRECIO €
Kit para suelo radiante SRFC2 para EVOLUTION EV HFC	TKITSRF016	419
Kit para suelo radiante SRFM2 para EVOLUTION EV 30 / 25 HFM	TKITSRF014	419
Kit para suelo radiante SRFM2 para EVOLUTION EV 40 HFM	TKITSRF015	419
Accesorios salida de gases		Ver pág. 150
Acumulador SANIT		Ver pág. 79-83
Sonda para acumulador	CELCO00211	15
Filtro con degasificador (Tiger Loop)	TKIT000005	159
Termostato conectable CONFORT WiFi	CELCO00579	137

EQUIPAMIENTO	EV HFM	EV HFC		EV HFM	EV HFC		EV HFM	EV HFC
Válvula de retención de calefacción	•	•	Llave de llenado	•		Limitador de caudal de ACS	•	
Bomba de calefacción	•	•	Caldera de condensación	•	•	Antibloqueo de bombas	•	•
Bomba de primario ACS	•		Desagüe de condensados	•	•	Limitador de presión mínima	•	•
Transductor de presión	•	•	Llave de vaciado	•	•	Antihielo	•	•
Válvula de seguridad	•	•	Quemador estanco	•	•	Modulación ACS	•	
Purgador automático	•	•	Conexión relé telefónico	•	•	Conexión eléctrica para acumulador		•
Válvula de retención de verano	•		Intercambiador de serpentín	•				
Vaso de expansión de calefacción	•	•	Interruptor de flujo	•				

DIMENSIONES

EVOLUTION EV HFM 25/30

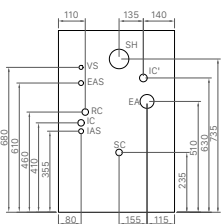

EVOLUTION EV HFM 40

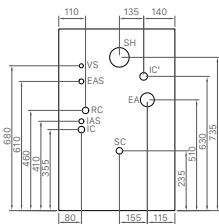

EVOLUTION EV HFC

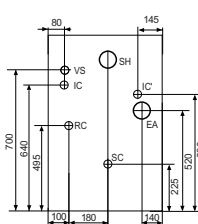

MODELO	IAS EAS	IC / RC	IC'	SH	EA	SH	EA	ALTO	ANCHO	FONDO
EV 25 HFM	1/2" M	3/4" M	1" M	100	80	100	80	840	550	755
EV 30 HFM	1/2" M	3/4" M	1" M	100	80	100	80	840	550	855
EV 40 HFM	1/2" M	1" M	1" M	100	80	100	80	840	550	955
EV 20 HFC	-	1" M	1" M	100	80	100	80	840	550	755
EV 30 HFC	-	1" M	1" M	100	80	100	80	840	550	855
EV 40 HFC	-	1" M	1" M	100	80	100	80	840	550	955

IC: Ida calefacción
RC: Retorno calefacción
EAS: Entrada ACS
IAS: Salida ACS
VS: Válvula de seguridad
V: Vaciado
SH: Salida de gases
SC: Salida de condensados
EA: Entrada de aire
IC': Ida de calefacción opcional

NOTA: La puesta en marcha está incluida. No se incluye el desplazamiento.

EVOLUTION EV HFDX

CALDERA DE CONDENSACIÓN ESTANCA DE HIERRO FUNDIDO
 3 POTENCIAS: de 20 a 40 kW
 PRODUCCIÓN DE ACS POR ACUMULACIÓN

Salida de gases en polipropileno



Termostato conectable CONFORT WiFi



ESPECIFICACIONES

MODELO	POTENCIA ÚTIL 50° C / 30° C	POTENCIA ÚTIL 80° C / 60° C	PROD. ACS CONTINUA L/H Δ30°C	PROD. ACS L/10 min Δ30°C	VOLUMEN DEL ACUMULADOR L	CLASE EFICIENCIA CALEFAC.	CLASE EFICIENCIA ACS	PERFIL ACS	CON KIT SUELO RADIANTE		SIN KIT SUELO RADIANTE	
	kW	kW							CÓDIGO	PRECIO €	CÓDIGO	PRECIO €
EVOLUTION EV 20 HFDX	20,3	19,1	575	275	130	A → B	XXL	TEVO000040	4.936*	TEVO000039	4.556*	
EVOLUTION EV 30 HFDX	30,2	28,7	846	321	130			TEVO000046	5.053*	TEVO000044	4.688*	
EVOLUTION EV 40 HFDX	40,5	38,7	846	321	130			TEVO000047	5.242*	TEVO000045	4.873*	

* Tasa de reciclaje incluida



Filtro con desgasificador (Tiger Loop)

OPCIONES	CÓDIGO	PRECIO €
Protección catódica DX	TKITSAN000	164
Accesorios salida de gases		Ver pág. 150
Filtro con desgasificador (Tiger Loop)	TKIT000005	159
Termostato conectable CONFORT WiFi	CELC000579	137

EQUIPAMIENTO

Válvula de retención de calefacción	Vaso de expansión de calefacción	Acumulador inoxidable
Bomba de calefacción	Toma de recirculación ACS	Caldera de condensación
Bomba de primario ACS	Grupo de seguridad	Desagüe de condensados
Transductor de presión	Manguitos dieléctricos	Llave de vaciado
Válvula de seguridad	Purgador automático acumulador	Quemador estanco
Purgador automático	Vaso expansión de ACS	Conexión relé telefónico
Válvula de retención de verano	Llave de llenado	

DIMENSIONES

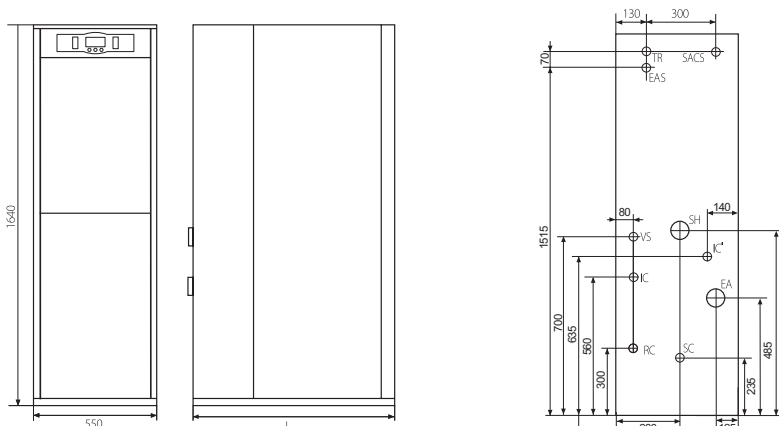

IC: Ida de calefacción
 RC: Retorno de calefacción
 SACS: Salida ACS
 EA: Entrada de aire
 SH: Salida de gases
 TR: Toma de recirculación ACS
 EAS: Entrada agua sanitaria
 IC': Ida de calefacción opcional
 SC: Salida de condensados
 VS: Válvula de seguridad

MODELO	SACS EAS	IC RC	L	SH	EA
EV 20 HFDX	3/4" M	3/4" M	910	100	80
EV 30 HFDX	3/4" M	3/4" M	910	100	80
EV 40 HFDX	3/4" M	1" M	950	100	80

Trasera EV HFDX

NOTA: La puesta en marcha está incluida. No se incluye el desplazamiento.

EVOLUTION EV HAM EVOLUTION EV HAC

CALDERA DE CONDENSACIÓN ESTANCA DE ACERO

2 VERSIONES: EVOLUTION HAC (CALEFACCIÓN) /
EVOLUTION HAM (CALEFACCIÓN Y ACS INSTANTÁNEA)

2 POTENCIAS: 29 y 40 kW

Salida de gases en
polipropileno



INCLUYE
DESPLAZAMIENTO,
MANO DE OBRRA Y
REPUESTOS



Termostato conectable
CONFORT WiFi



ESPECIFICACIONES

MODELO	POTENCIA ÚTIL 50° C / 30° C	POTENCIA ÚTIL 80° C / 60° C	PRODUCCIÓN ACS L/MIN		CLASE EFICIENCIA CALEFACCIÓN	CLASE EFICIENCIA ACS	PERFIL ACS	CÓDIGO	PRECIO €
	kW	kW	ΔT30°C	ΔT25°C					
EVOLUTION EV 25 HAM	29,3	27,1	12,9	15,5	A	A	XL	TEVC000012	3.405*
EVOLUTION EV 35 HAM	40,5	37,4	17,8	21,4			XL	TEVC000013	3.527*
EVOLUTION EV 25 HAC	29,3	27,1	-	-		-	-	TEVC000014	3.086*
EVOLUTION EV 35 HAC	40,5	37,4	-	-		-	-	TEVC000015	3.205*

* Tasa de reciclaje incluida

OPCIONES	CÓDIGO	PRECIO €
Kit para suelo radiante SRAM2 para EVOLUTION EV 25/35 HAM	TKITSRA008	419
Kit para suelo radiante SRAC2 para EVOLUTION EV 25/35 HAC	TKITSRA007	419
Acumulador SANIT		Ver pág. 79-83
Accesorios salida de gases		Ver pág. 150
Sonda para acumulador	CELC000211	15
Filtro con desgasificador (Tiger Loop)	TKIT000005	159
Termostato conectable CONFORT WiFi	CELC000579	137



Filtro con desgasificador
(Tiger Loop)

EQUIPAMIENTO	EV HAM	EV HAC		EV HAM	EV HAC
Válvula de retención de calefacción	•	•	Llave de vaciado	•	•
Bomba de calefacción	•	•	Quemador estanco	•	•
Bomba de primario ACS	•	•	Conexión relé telefónico	•	•
Transductor de presión	•	•	Intercambiador de serpentín	•	•
Válvula de seguridad	•	•	Interruptor de flujo	•	•
Purgador automático	•	•	Limitador de caudal de ACS	•	•
Válvula de retención de verano	•	•	Antibloqueo de bombas	•	•
Vaso de expansión de calefacción	•	•	Limitador de presión mínima	•	•
Llave de llenado	•	•	Antihielo	•	•
Caldera de condensación	•	•	Modulación ACS	•	•
Desagüe de condensados	•	•	Conexión eléctrica para acumulador	•	•

DIMENSIONES

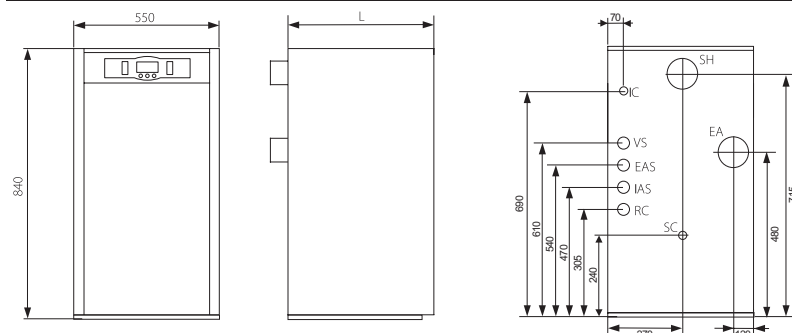

NOTA: La puesta en marcha está incluida. No se incluye el desplazamiento.

IC: Ida calefacción
RC: Retorno calefacción
EAS: Entrada ACS
IAS: Salida ACS
VS: Válvula de seguridad
SC: Salida de condensados, 3/4" H
EA: Entrada de aire de combustión, Ø80
SH: Salida de humos, Ø100

MODELO	SACS EAS	IC RC	L
EV 25 HAM/HAC	1" M	1/2" M	855
EV 35 HAM/HAC	1" M	1/2" M	955

EVOLUTION EV HFM OD

CALDERA DE CONDENSACIÓN DE HIERRO FUNDIDO
PARA INSTALAR EN EXTERIORES
PRODUCCIÓN DE ACS INSTANTÁNEA



Termostato conectable
CONFORT WiFi



ESPECIFICACIONES

MODELO	POTENCIA ÚTIL 50° C / 30° C	POTENCIA ÚTIL 80° C / 60° C	PRODUCCIÓN ACS L/MIN		CLASE EFICIENCIA CALEFACCIÓN	CLASE EFICIENCIA ACS	PERFIL ACS	CÓDIGO	PRECIO €
	KW	KW	ΔT30°C	ΔT25°C					
EVOLUTION EV 30 HFM OD	30,2	28,7	13,7	16,4	A	A	XL	TEV0000074	3.629*
EVOLUTION EV 40 HFM OD	40,5	38,7	18,4	22,1			XL	TEV0000075	3.751*

* Tasa de reciclaje incluida



Filtro con desgasificador
(Tiger Loop)

OPCIONES	CÓDIGO	PRECIO €
Accesorios salida de gases		Ver pág. 150
Filtro con desgasificador (Tiger Loop)	TKIT000005	159
Termostato conectable CONFORT WIFI	CELC000579	137

EQUIPAMIENTO

Válvula de retención de calefacción	Llave de llenado	Limitador de caudal de ACS
Bomba de calefacción	Caldera de condensación	Antibloqueo de bombas
Bomba de primario ACS	Desagüe de condensados	Limitador de presión mínima
Transductor de presión	Llave de vaciado	Antihielo
Válvula de seguridad	Quegador estanco	Modulación ACS
Purgador automático	Conexión relé telefónico	Conexión eléctrica para acumulador
Válvula de retención de verano	Intercambiador de serpentín	
Vaso de expansión de calefacción	Interruptor de flujo	

DIMENSIONES

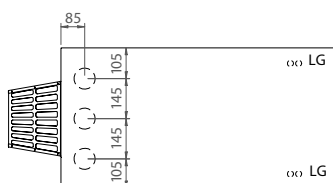
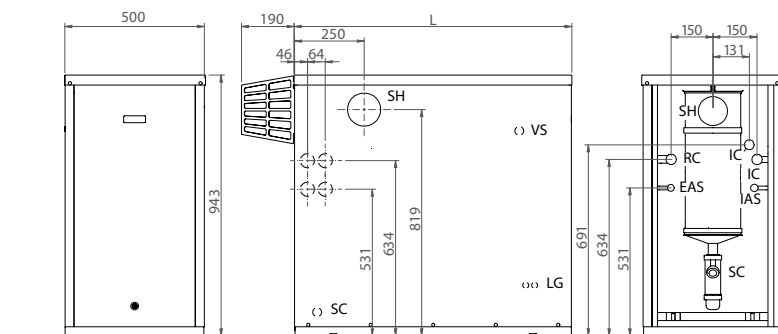

MODELO	IC, RC	EAS, IAS	L
EVOLUTION EV HFM 30 OD	3/4" F	1/2"	1000
EVOLUTION EV HFM 40 OD	3/4" F	1/2"	1100

IC: Ida calefacción
RC: Retorno calefacción
EAS: Entrada agua fría sanitaria
IAS: Salida agua caliente sanitaria
V: Válvula de seguridad
SH: Salida de humos ø100
SC: Salida de condensados



NOTA: La puesta en marcha está incluida. No se incluye el desplazamiento.

MINNY DUO MINNY CAL

CALDERA DE CONDENSACIÓN DE ACERO

2 VERSIONES: MINNY CAL (CALEFACCIÓN) /
MINNY DUO (CALEFACCIÓN Y ACS INSTANTÁNEA)

2 POTENCIAS: 21 y 32 kW

Salida de gases en
polipropileno



INCLUYE
DESPLAZAMIENTO,
MANO DE OBRA Y
REPUESTOS



Termostato conectable
CONFORT WiFi



ESPECIFICACIONES

MODELO	POTENCIA ÚTIL 50° C / 30° C	POTENCIA ÚTIL 80° C / 60° C	PRODUCCIÓN ACS L/MIN		CLASE EFICIENCIA CALEFACCIÓN	CLASE EFICIENCIA ACS	PERFIL ACS	CÓDIGO	PRECIO €
	kW	kW	ΔT30°C	ΔT25°C					
MINNY DUO 30	32,1	30	14	17	A	A	XL	TMIN000002	3.177*
MINNY CAL 20	21,5	20	-	-			TMIN000003	2.797*	
MINNY CAL 30	32,1	30	-	-			TMIN000004	2.857*	

* Tasa de reciclaje incluida

OPCIONES	CÓDIGO	PRECIO €
Accesorios salida de gases		Ver pág. 150
Kit MDM (Para MINNY DUO, circuito mezclado y directo)	TKITMIN001	1.072
Kit MM (Para MINNY DUO, circuito mezclado)	TKITMIN002	930
Kit M2D (Para MINNY DUO, 2 circuitos directos)	TKITMIN003	691
Kit MMt (Para MINNY CAL, circuito mezclado)	TKITMIN004	441
Kit MDMt (Para MINNY CAL, circuito mezclado y directo)	TKITMIN005	591
Filtro con desgasificador (Tiger Loop)	TKIT000005	159
Conjunto patas niveladoras	TKITMIN000	16
Termostato conectable CONFORT WiFi	CELCO00579	137



Filtro con desgasificador
(Tiger Loop)

	MINNY DUO	MINNY CAL		MINNY DUO	MINNY CAL
Válvula de retención de calefacción	•		Intercambiador de serpentín	•	
Bomba de calefacción	•	•	Válvula desviadora	•	
Transductor de presión	•	•	Regulador de caudal de agua caliente	•	
Válvula de seguridad	•	•	Antibloqueo de bombas	•	•
Purgador automático	•	•	Limitador de presión mínima	•	•
Vaso de expansión de calefacción	•	•	Antihielo	•	•
Llave de llenado	•		Modulación Agua Caliente	•	
Caldera de condensación	•	•	Conexión eléctrica para acumulador		•
Desagüe de condensados	•	•	OPCIONES		
Llave de vaciado	•	•	Kit para suelo radiante	•	•
Quemador	•	•	Kit de evacuación de gases	•	•
Conexión relé telefónico	•	•			



DIMENSIONES

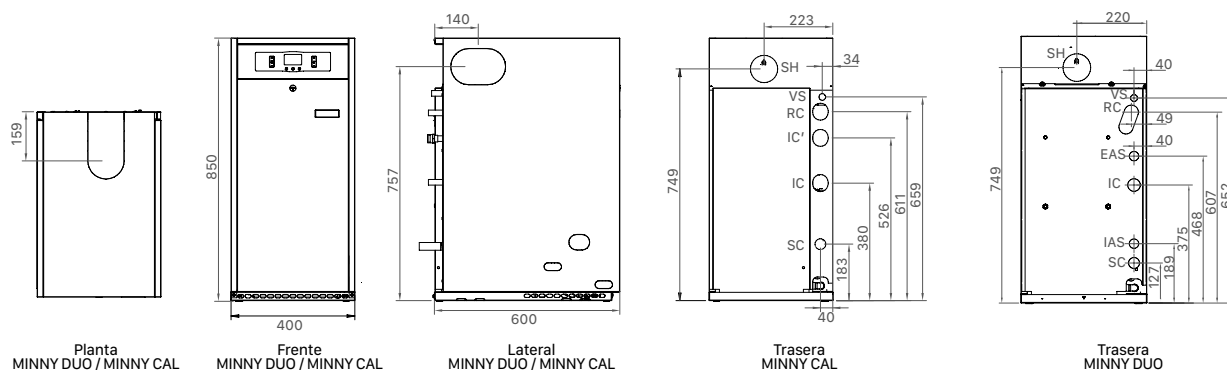

NOTA: La puesta en marcha está incluida. No se incluye el desplazamiento.

IC: Ida calefacción 3/4" M.
RC: Retorno calefacción 3/4" H
EAS: Entrada agua fría sanitaria 1/2" M

IAS: Salida agua caliente sanitaria 1/2" M
VS: Válvula de seguridad
SC: Salida de condensados
SH: Salida de humos, Ø80

SIRENA MIX DUO HFD CONDENS

CALDERA DE CONDENSACIÓN DE HIERRO FUNDIDO Y TIRO FORZADO
CALEFACCIÓN Y ACS INSTANTÁNEA
CONTROL ANALÓGICO
2 POTENCIAS: 30 y 40 kW

Salida de gases en polipropileno



Termostato conectable CONFORT WiFi



ESPECIFICACIONES

MODELO	POTENCIA ÚTIL 50° C / 30° C	POTENCIA ÚTIL 80° C / 60° C	PRODUCCIÓN ACS L/min		CLASE EFICIENCIA CALEFACCIÓN	CLASE EFICIENCIA ACS	PERFIL ACS	CÓDIGO	PRECIO €
	kW	kW	ΔT30°C	ΔT25°C					
SIRENA MIX DUO HFD 30 CONDENS	30,2	28,7	13,7	16,4	A	A	XL	TSIRMC0F00	3.195*
SIRENA MIX DUO HFD 40 CONDENS	40,5	38,7	18,4	22,1			XL	TSIRMC0F01	3.309*

* Tasa de reciclaje incluida



Filtro con desgasificador (Tiger Loop)

OPCIONES	CÓDIGO	PRECIO €
Programador diario analógico	TPRO000000	72
Acumulador SANIT		Ver pág. 79-83
Accesorios salida de gases		Ver pág. 150
Filtro con desgasificador (Tiger Loop)	TKIT000005	159
Termostato conectable CONFORT WiFi	CELC000579	137

EQUIPAMIENTO		
Quemador	Filtro de gasóleo	Limitador caudal ACS
Bomba de calefacción	Latiguillos conexión quemador	
Vaso de expansión	Bomba de primario ACS	Opciones
Válvula de seguridad	Interruptor de flujo	Programador horario
Llave de llenado	Fluxostato	Accesorios salida de gases

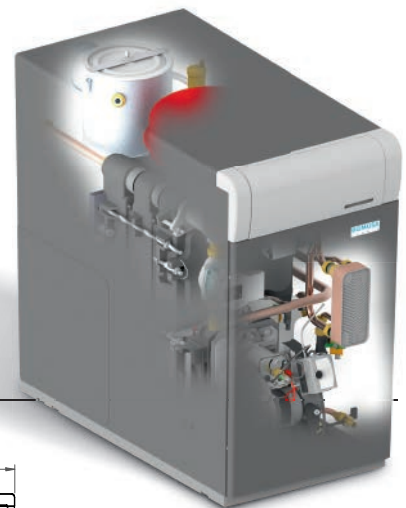

DIMENSIONES

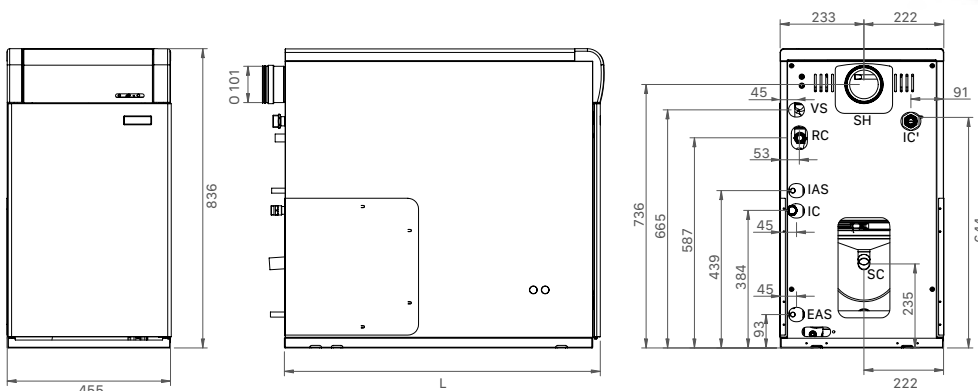

IC: Ida Calefacción
IC': Ida calefacción opcional
RC: Retorno Calefacción
EAS: Entrada agua fría sanitaria
IAS: Salida agua caliente sanitaria
VS: Válvula de seguridad
SC: Salida de condensados
SH: Salida de humos, Ø100

MODELO	IC, RC	IC'	EAS, IAS	L
HFD 30	3/4" M	1" M	1/2" M	882
HFD 40	1" M			982

JAKA HFD CONDENS

CALDERA DE CONDENSACIÓN DE HIERRO FUNDIDO
SÓLO CALEFACCIÓN
2 POTENCIAS: 20 y 30 kW

Salida de gases en polipropileno



INCLUYE DESPLAZAMIENTO, MANO DE OBRA Y REPUESTOS



Termostato conectable CONFORT WiFi



ESPECIFICACIONES

MODELO	POTENCIA ÚTIL 50° C / 30° C	POTENCIA ÚTIL 80° C / 60° C	CLASE EFICIENCIA CALEFACCIÓN	CÓDIGO	PRECIO €
	kW	kW			
JAKA HFD 20 CONDENS	20,3	19,1	A	TJAK000071	2.590*
JAKA HFD 30 CONDENS	30,2	28,7		TJAK000072	2.682*

* Tasa de reciclaje incluida



Filtro con desgasificador (Tiger Loop)

OPCIONES	CÓDIGO	PRECIO €
Accesorios salida de gases		Ver pág. 150
Kit hidráulico para JAKA HFD CONDENS	TKITJAF004	582
Control y regulación (necesario para el kit hidráulico JAKA HFD CONDENS)		Ver pág. 146
Filtro con desgasificador (Tiger Loop)	TKIT000005	159
Termostato conectable CONFORT WiFi	CELCO00579	137

EQUIPAMIENTO

Cuerpo de hierro fundido
Envoltentes con revestimiento EPOXY
Quemador
Frente de mandos montado compuesto de:
Termostato de regulación
Termostato de seguridad
Interruptor marcha/paro luminoso
Termómetro
Precableado para regulación climática LAGO

OPCIÓN KIT HIDRÁULICO JAKA HFD CONDENS

Vaso de expansión
Válvula 3 vías
Motor válvula 3 vías
Bomba de circulación
Válvula anti-retorno
Válvula de seguridad



DIMENSIONES

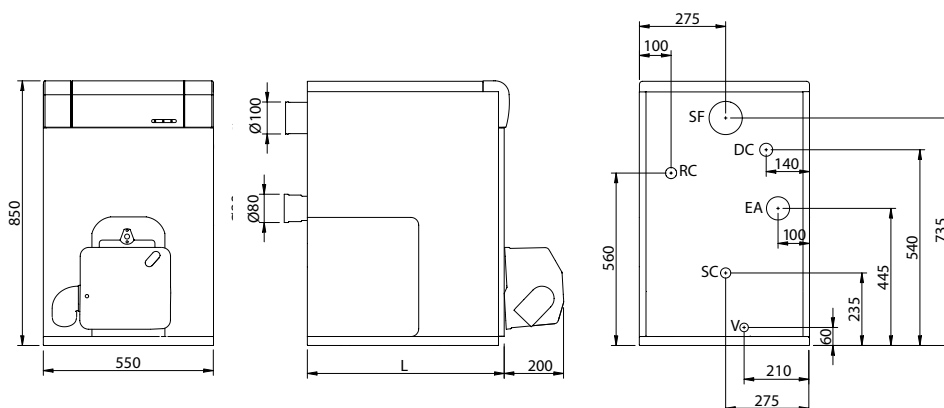

MODELO	L	DC-RC
JAKA 30 HFD CONDENS	640	1"
JAKA 20 HFD CONDENS	540	3/4"

NOTA: La puesta en marcha está incluida. No se incluye el desplazamiento.

JAKA HFD CONDENS OD

CALDERA DE CONDENSACIÓN DE HIERRO FUNDIDO
SÓLO CALEFACCIÓN
PARA INSTALAR EN EXTERIORES



INCLUYE
DESPLAZAMIENTO,
MANO DE OBRA Y
REPUESTOS



ESPECIFICACIONES

MODELO	POTENCIA ÚTIL 50° C / 30° C	POTENCIA ÚTIL 80° C / 60° C	CLASE EFICIENCIA CALEFACCIÓN	CÓDIGO	PRECIO €
	kW	kW			
JAKA HFD 20 CONDENS OD	20,3	19,1	A	TJAK000076	2.843*
JAKA HFD 30 CONDENS OD	30,2	28,7		TJAK000077	2.940*
JAKA HFD 40 CONDENS OD	40,5	38,7		TJAK000078	3.034*

* Tasa de reciclaje incluida



Filtro con desgasificador
(Tiger Loop)

OPCIONES	CÓDIGO	PRECIO €
Kit hidráulico 20 OD	TKITJAK003	358
Kit hidráulico 30 OD	TKITJAK004	384
Kit hidráulico 40 OD	TKITJAK005	397
Filtro con desgasificador (Tiger Loop)	TKIT000005	159

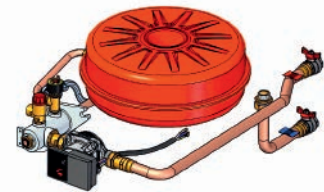

GASÓLEO

EQUIPAMIENTO

Purgador automático	Fronte de mandos montado compuesto de:
Quemador	Termostato anti-inercia
Envolventes estancos con revestimiento EPOXY	Termostato anti-hielo
Cuerpo de hierro fundido	Termohidrometro
Sifón de recogida de condensados	Interruptor marcha/paro luminoso
	Termostato de seguridad
	Termostato de regulación

OPCIÓN KIT HIDRÁULICO JAKA HFD CONDENS OD

Válvula anti-retorno
Bomba de circulación
Vaso de expansión
Válvula de seguridad
Llave de llenado
Presostato de mínima

DIMENSIONES

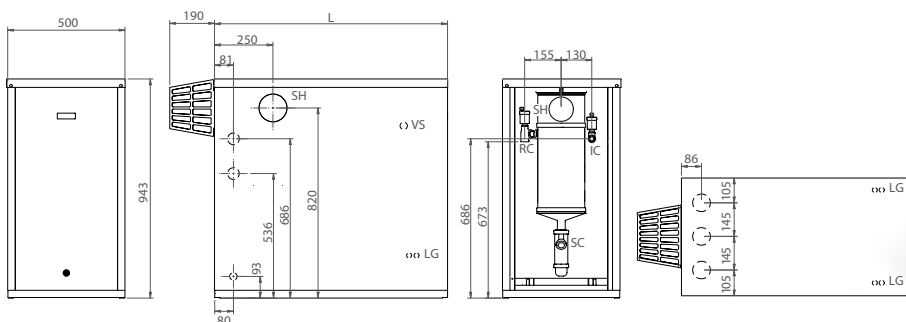

MODELO	IC, RC	L
JAKA 20 HFD CONDENS OD	3/4" H	900
JAKA 30 HFD CONDENS OD	3/4" H	1000
JAKA 40 HFD CONDENS OD	3/4" H	1100

IC: Ida Calefacción.
RC: Retorno Calefacción.
VS: Salida válvula de seguridad

SH: Salida de humos, Ø100.
SC: Salida de condensados, 25mm.
LG: Latiguillos gasóleo



JAKA HFD CONDENS OD + KIT HIDRÁULICO

NOTA: La puesta en marcha está incluida. No se incluye el desplazamiento.

CLIMA PLUS H

CALDERA DE ACERO

CLIMA PLUS HFD

CALDERA DE HIERRO FUNDIDO

1 VERSIÓN: CALEFACCIÓN Y ACS INSTANTÁNEA

CLIMA PLUS H: 2 POTENCIAS: 27 y 37 kW

CLIMA PLUS HFD: 1 POTENCIA 28 kW



INCLUYE DESPLAZAMIENTO, MANO DE OBRA Y REPUESTOS



Termostato conectable CONFORT WiFi



ESPECIFICACIONES

MODELO	POTENCIA ÚTIL	PRODUCCIÓN ACS L/min	CLASE EFICIENCIA CALEFACCIÓN	CLASE EFICIENCIA ACS	PERFIL ACS	CÓDIGO	PRECIO €
	kW	ΔT30°C					
CLIMA PLUS H 25	26,5	12,6	B	B	XL	TCLIM00017	2.109*
CLIMA PLUS H 35	36,8	17,5			XL	TCLIM00019	2.245*
CLIMA PLUS HFD 30	28,1	13,4			XL	TCLIM00016	2.286*

* Tasa de reciclaje incluida



Filtro con desgasificador (Tiger Loop)

OPCIONES	CÓDIGO	PRECIO €
Programador diario analógico	TPRO000000	72
Accesorios salida de gases (sólo CLIMA PLUS HFD)		Ver pág. 152
Filtro con desgasificador	TKIT000005	159
Patas niveladoras	TKITMIN000	16
Termostato conectable CONFORT WiFi	CELC000579	137

EQUIPAMIENTO

Quemador	Termostato de seguridad	Válvula de retención
Bomba de calefacción	Interruptor (marcha-paro)	Intercambiador de calor
Vaso de expansión	Llave de llenado	Termostato de mínima calefacción
Válvula de seguridad	Conexión termostato ambiente	Termostato de máxima ACS
Purgador automático	Filtro de gasóleo	Regulador caudal ACS
Termómetro	Latiguillos conexión quemador	Llave de vaciado
Manómetro	Interruptor (verano-invierno)	Racores de conexión
Termostato de control	Válvula inversora	

DIMENSIONES

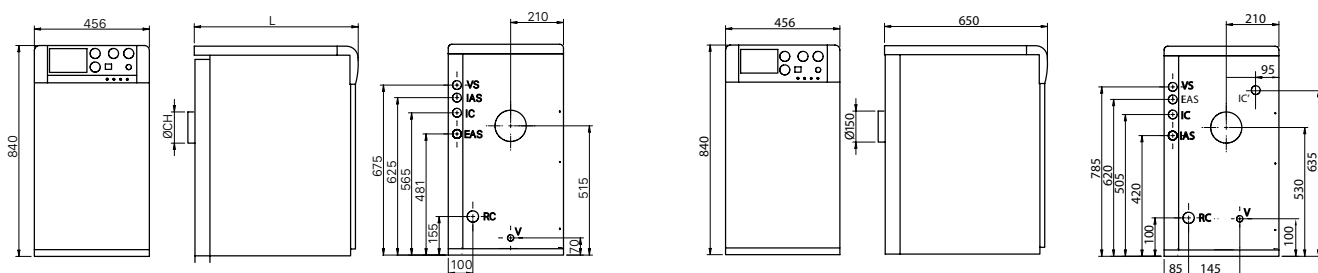

CLIMA PLUS H

CLIMA PLUS HFD-30

VS: Válvula de seguridad
IC: Ida calefacción
EAS: Entrada ACS
IAS: Salida ACS
RC: Retorno calefacción
V: Vaciado

MODELO	ØCH	L	VS	IAS	IC	EAS	RC
CLIMA PLUS H 25	125	650	1/2" M	1/2" M	3/4" M	1/2" M	3/4" M
CLIMA PLUS H 35	150	750	1/2" M	1/2" M	1" M	1/2" M	1" M

VS: Válvula de seguridad 1/2"
IC: Ida calefacción 3/4"
EAS: Entrada ACS 1/2"
IAS: Salida ACS 1/2"
RC: Retorno calefacción 3/4"
V: Vaciado
IC': Ida calefacción opcional

NOTA: La puesta en marcha está incluida. No se incluye el desplazamiento.

SIRENA HFD







CALDERA DE HIERRO FUNDIDO CON CONTROL ELECTRÓNICO
2 VERSIONES: CALEFACCIÓN / CALEFACCIÓN + ACS INSTANTÁNEA
3 POTENCIAS: DE 28 A 51 kW



Termostato conectable CONFORT WIFI



ESPECIFICACIONES





MODELO	POTENCIA ÚTIL	PRODUCCIÓN ACS	CLASE EFICIENCIA CALEFACCIÓN	CLASE EFICIENCIA ACS	PERFIL ACS	CÓDIGO	PRECIO €
	kW	L/min ΔT30°C					
SIRENA MIX DUO HFD 30 	28,1	13,4			XL	TSIRME00F2	2.542*
SIRENA MIX DUO HFD 40 	39,4	18,8			XL	TSIRME00F3	2.646*
SIRENA CAL HFD 30 	28,1	-		-	-	TSIRCE00F3	2.084*
SIRENA CAL HFD 40 	39,4	-		-	-	TSIRCE00F4	2.259*
SIRENA CAL HFD 50 	50,8	-		-	-	TSIRCE00F5	2.562*

* Tasa de reciclaje incluida

OPCIONES	CÓDIGO	PRECIO €
Programador diario analógico	TPR0000000	72
Accesorios salida de gases		Ver pág. 152
Kit de suelo radiante SRF2-30 (para HFD-30)	TKITSRF012	419
Kit de suelo radiante SRF2-40 (para HFD-40 / HFD-50)	TKITSRF013	419
Sonda para acumulador	CELC000211	15
Acumulador SANIT		Ver pág. 79-83
Filtro con desgasificador (Tiger Loop)	TKIT000005	159
Termostato conectable CONFORT WIFI	CELC000579	137





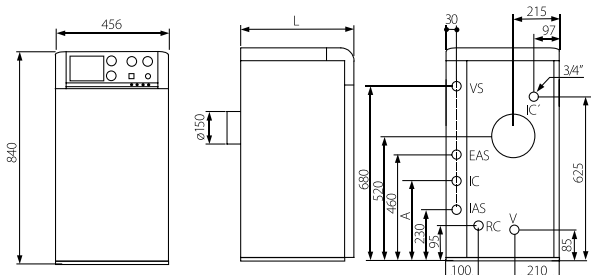

Filtro con desgasificador (Tiger Loop)

EQUIPAMIENTO	SIRENA MIX DUO H 	SIRENA CAL H 		SIRENA MIX DUO H 	SIRENA CAL H 
Válvula de retención de calefacción	•	•	Llave de vaciado	•	•
Bomba de calefacción	•	•	Quemador	•	•
Bomba de primario ACS	•	•	Intercambiador de serpentín	•	•
Transductor de presión	•	•	Interruptor de flujo	•	•
Válvula de seguridad	•	•	Limitador de caudal de ACS	•	•
Purgador automático	•	•	Antibloqueo de bombas	•	•
Válvula de retención de verano	•	•	Limitador de presión mínima	•	•
Vaso de expansión de calefacción	•	•	Antihielo	•	•
Llave de llenado	•	•	Modulación ACS	•	•
Caldera de hierro fundido	•	•	Conexión eléctrica para acumulador	•	•

DIMENSIONES



IC: Ida calefacción
IC': Ida calefacción opcional
RC: Retorno calefacción
EAS: Entrada ACS
IAS: Salida ACS
VS: Válvula de seguridad
V: Válvula de vaciado

MODELO	IC RC	EAS IAS	COTA	
			L	A
SIRENA MIX DUO HFD 30 	3/4" M	1/2" M	650	390
SIRENA MIX DUO HFD 40 	1" M	1/2" M	750	295
SIRENA CAL HFD 30 	3/4" M	-	650	-
SIRENA CAL HFD 40 	1" M	-	750	-
SIRENA CAL HFD 50 	1" M	-	850	-

NOTA: La puesta en marcha está incluida. No se incluye el desplazamiento.

SIRENA HFD

CALDERA DE HIERRO FUNDIDO
2 VERSIONES: CALEFACCIÓN / CALEFACCIÓN + ACS INSTANTÁNEA
3 POTENCIAS: DE 28 A 51 KW



INCLUYE
DESPLAZAMIENTO,
MANO DE OBRA Y
REPUESTOS



Termostato conectable
CONFORT WiFi



ESPECIFICACIONES

MODELO	POTENCIA ÚTIL	PRODUCCIÓN ACS L/MIN	CLASE EFICIENCIA CALEFACCIÓN	CLASE EFICIENCIA ACS	PERFIL ACS	CÓDIGO	PRECIO €
	kW	ΔT30°C					
SIRENA MIX DUO HFD 30	28,1	13,4	B	B	XL	TSIRM00F12	2.479*
SIRENA MIX DUO HFD 40	39,4	18,8		XL	TSIRM00F13	2.581*	
SIRENA CAL HFD 30	28,1	-		-	TSIRC00F15	2.018*	
SIRENA CAL HFD 40	39,4	-		-	TSIRC00F16	2.197*	
SIRENA CAL HFD 50	50,8	-	-	-	-	TSIRC00F17	2.494*

* Tasa de reciclaje incluida



Filtro con desgasificador
(Tiger Loop)

OPCIONES	CÓDIGO	PRECIO €
Programador diario analógico	TPR0000000	72
Acumulador SANIT		Ver pág. 79-83
Accesorios salida de gases		Ver pág. 152
Filtro con desgasificador (Tiger Loop)	TKIT000005	159
Termostato conectable CONFORT WiFi	CELCO00579	137

EQUIPAMIENTO	SIRENA MIX DUO HFD	SIRENA CAL HFD		SIRENA MIX DUO HFD	SIRENA CAL HFD
Quemador	•	•	Interruptor de flujo	•	
Bomba de calefacción	•	•	Fluxostato	•	
Vaso de expansión	•	•	Limitador caudal ACS	•	
Válvula de seguridad	•	•		•	
Llave de llenado	•		Opciones		
Filtro de gasóleo	•	•	Programador horario	•	•
Latiguillos conexión quemador	•	•	Acumulador SANIT		•
Bomba de primario ACS	•		Accesorios salida de gases	•	•

DIMENSIONES

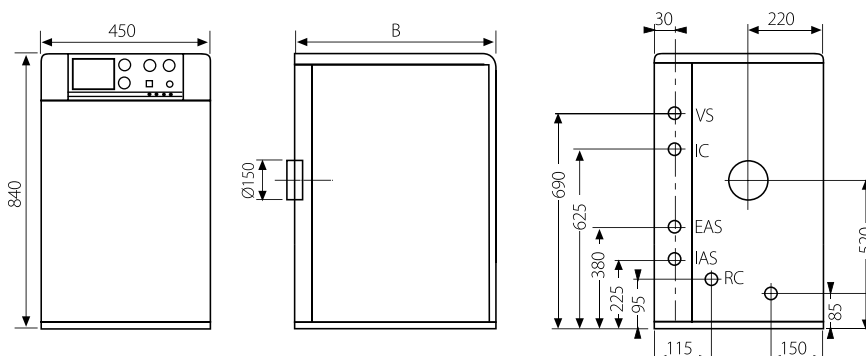

IC: Ida calefacción
RC: Retorno calefacción
VS: Válvula de seguridad
EAS: Entrada ACS
IAS: Salida ACS

TARADO V. SEGURIDAD (kg/cm ²)	3
PRESIÓN PRUEBA CALDERA (kg/cm ²)	4,5
TENSIÓN ALIMENTACIÓN (50 Hz)	220V

MODELO	IC RC	EAS IAS	B
SIRENA HFD 30	3/4" M	1/2" M	650
SIRENA HFD 40	1" M	1/2" M	750
SIRENA HFD 50	1" M	-	850

NOTA: La puesta en marcha está incluida. No se incluye el desplazamiento.







SIRENA H

CALDERA DE ACERO CON CONTROL ELECTRÓNICO
2 VERSIONES: CALEFACCIÓN / CALEFACCIÓN + ACS INSTANTÁNEA
POTENCIAS: 27 y 37 kW



Termostato conectable
CONFORT WiFi

ESPECIFICACIONES





MODELO	POTENCIA ÚTIL	PRODUCCIÓN ACS L/MIN	SALIDA DE GASES	CLASE EFICIENCIA CALEFACCIÓN	CLASE EFICIENCIA ACS	PERFIL ACS	CÓDIGO	PRECIO €	
	kW	ΔT30°C							
SIRENA MIX DUO 25 H 	26,5	12,6	Tiro natural			XL	TSIRME00C2	2.448*	
SIRENA MIX DUO 35 H 	36,8	17,5	Tiro natural			XL	TSIRME00C3	2.586*	
SIRENA CAL 25 H 	26,5	-	Tiro natural			-	-	TSIRCE00C2	2.047*
SIRENA CAL 35 H 	36,8	-	Tiro natural			-	-	TSIRCE00C3	2.194*

* Tasa de reciclaje incluida



Filtro con desgasificador
(Tiger Loop)



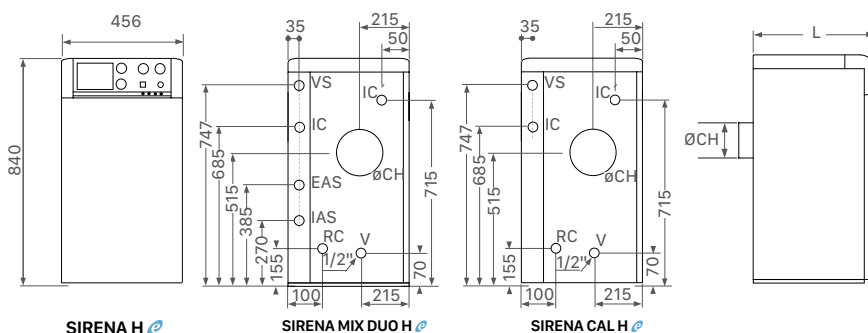

OPCIONES	CÓDIGO	PRECIO €
Programador diario analógico	TPRO000000	72
Kit para suelo radiante SRM2 para SIRENA MIX DUO H/HV	TKITSRA005	423
Kit para suelo radiante SRC2 para SIRENA CAL H	TKITSRA006	423
Acumulador SANIT		Ver pág. 79-83
Sonda para acumulador	CELC000211	15
Filtro con desgasificador (Tiger Loop)	TKIT000005	159
Accesorios salida de gases		Ver pág. 152
Termostato conectable CONFORT WiFi	CELC000579	137

EQUIPAMIENTO	SIRENA MIX DUO H 	SIRENA CAL H 		SIRENA MIX DUO H 	SIRENA CAL H 
Válvula de retención de calefacción	•	•	Llave de vaciado	•	•
Bomba de calefacción	•	•	Quemador	•	•
Bomba de primario ACS	•	•	Intercambiador de serpentín	•	•
Transductor de presión	•	•	Interruptor de flujo	•	•
Válvula de seguridad	•	•	Limitador de caudal de ACS	•	•
Purgador automático	•	•	Antibloqueo de bombas	•	•
Válvula de retención de verano	•	•	Limitador de presión mínima	•	•
Vaso de expansión de calefacción	•	•	Antihielo	•	•
Llave de llenado	•	•	Modulación ACS	•	•
Caldera de acero	•	•	Conexión eléctrica para acumulador	•	•

DIMENSIONES



IC: Ida calefacción
RC: Retorno calefacción
VS: Válvula de seguridad
SH: Salida de humos
EAS: Entrada ACS
IAS: Salida ACS
IC': Ida calefacción opcional
RC': Retorno calefacción opcional

MODELO	IC IC' RC	EAS IAS	φ CH	COTA L
SIRENA MIX DUO 25 H 	3/4" M	1/2" M	125	650
SIRENA MIX DUO 35 H 	1" M	1/2" M	150	750
SIRENA CAL 25 H 	3/4" M	-	125	650
SIRENA CAL 35 H 	1" M	-	150	750

NOTA: La puesta en marcha está incluida. No se incluye el desplazamiento.

SIRENA HV

CALDERA ESTANCA DE ACERO CON CONTROL ELECTRÓNICO
2 VERSIONES: CALEFACCIÓN / CALEFACCIÓN + ACS INSTANTÁNEA
POTENCIAS: 27 y 37 kW









INCLUYE
DESPLAZAMIENTO,
MANO DE OBRA Y
REPUESTOS



Termostato conectable
CONFORT WiFi



ESPECIFICACIONES





MODELO	POTENCIA ÚTIL	PRODUCCIÓN ACS L/MIN	SALIDA DE GASES	CLASE EFICIENCIA CALEFACCIÓN	CLASE EFICIENCIA ACS	PERFIL ACS	CÓDIGO	PRECIO €
	kW	ΔT30°C						
SIRENA MIX DUO 25 HV 	26,5	12,6	Estanca			XL	TSIRMEV0C2	2.593*
SIRENA MIX DUO 35 HV 	36,8	17,5	Estanca			XL	TSIRMEV0C3	2.734*
SIRENA CAL 25 HV 	26,5	-	Estanca			-	TSIRCEV0C2	2.194*
SIRENA CAL 35 HV 	36,8	-	Estanca			-	TSIRCEV0C3	2.340*

* Tasa de reciclaje incluida



Filtro con desgasificador
(Tiger Loop)

OPCIONES	CÓDIGO	PRECIO €
Programador diario analógico	TPR0000000	72
Kit para suelo radiante SRM2 para SIRENA MIX DUO H/HV	TKITSRA005	423
Kit para suelo radiante SRC2 para SIRENA CAL H	TKITSRA006	423
Acumulador SANIT		Ver pág. 79-83
Accesorios salida de gases		Ver pág. 152
Sonda para acumulador	CELC000211	15
Filtro con desgasificador (Tiger Loop)	TKIT000005	159
Termostato conectable CONFORT WiFi	CELC000579	137



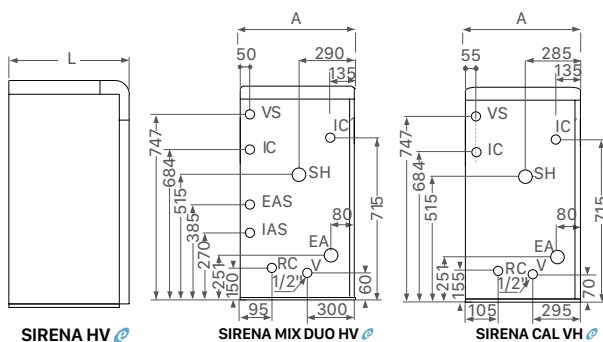

EQUIPAMIENTO	SIRENA MIX DUO HV 	SIRENA CAL HV 		SIRENA MIX DUO HV 	SIRENA CAL HV 
Válvula de retención de calefacción	•	•	Llave de vaciado	•	•
Bomba de calefacción	•	•	Quemador	•	•
Bomba de primario ACS	•	•	Intercambiador de serpentín	•	•
Transductor de presión	•	•	Interruptor de flujo	•	•
Válvula de seguridad	•	•	Limitador de caudal de ACS	•	•
Purgador automático	•	•	Antibloqueo de bombas	•	•
Válvula de retención de verano	•	•	Limitador de presión mínima	•	•
Vaso de expansión de calefacción	•	•	Antihielo	•	•
Llave de llenado	•	•	Modulación ACS	•	•
Caldera de acero	•	•	Conexión eléctrica para acumulador	•	•

DIMENSIONES



IC: Ida calefacción
RC: Retorno calefacción
VS: Válvula de seguridad
SH: Salida de humos
EA: Entrada de aire

EAS: Entrada ACS
IAS: Salida ACS
IC': Ida calefacción opcional
RC': Retorno calefacción opcional

MODELO	IC IC' RC	EAS IAS	COTA L	COTA A	Φ SH	Φ EA
SIRENA MIX DUO 25 HV 	3/4" M	1/2" M	650	550	80	80
SIRENA MIX DUO 35 HV 	1" M	1/2" M	750	550	80	80
SIRENA CAL 25 HV 	3/4" M	-	650	550	80	80
SIRENA CAL 35 HV 	1" M	-	750	550	80	80

NOTA: La puesta en marcha está incluida. No se incluye el desplazamiento.

MCF HDX

MCF HDXV

CALDERA DE HIERRO FUNDIDO CON CONTROL ELECTRÓNICO
GRUPO TÉRMICO CON ACUMULADOR INOX
3 POTENCIAS: En tiro natural de 29 a 52 kW
2 POTENCIAS: Con cámara estanca de 29 a 40 kW









INCLUYE DESPLAZAMIENTO, MANO DE OBRA Y REPUESTOS



Termostato conectable CONFORT WiFi



ESPECIFICACIONES

MODELO	POTENCIA ÚTIL kW	PROD. ACS L/10 MIN Δ30°C		PROD. ACS CONTINUA EN L/H Δ30°C		SALIDA DE GASES	CLASE EFICIENCIA CALEFACCIÓN	CLASE EFICIENCIA ACS	PERFIL ACS	ACUMULADOR 100 L		ACUMULADOR 130 L	
		100 L	130 L	100 L	130 L					CÓDIGO	PRECIO €	CÓDIGO	PRECIO €
MCF 30 HDX 	28,1	258	321	721	846	Tiro natural			XXL	TMCXE00036	3.595*	TMCXE00039	3.782*
MCF 40 HDX 	39,4	258	321	721	846	Tiro natural			XXL	TMCXE00037	3.776*	TMCXE00040	3.962*
MCF 50 HDX 	50,8	258	321	721	846	Tiro natural			XXL	TMCXE00038	4.180*	TMCXE00041	4.375*
MCF 30 HDXV 	28,1	258	321	721	846	Estanca			XXL	TMCXVE0024	3.811*	TMCXVE0026	3.999*
MCF 40 HDXV 	39,4	258	321	721	846	Estanca			XXL	TMCXVE0025	3.995*	TMCXVE0027	4.178*

* Tasa de reciclaje incluida



Filtro con desgasificador (Tiger Loop)

OPCIONES	CÓDIGO	PRECIO €
Programador diario analógico	TPRO000000	72
Protección catódica DX	TKITSAN000	164
Accesorios salida de gases		Ver pág. 152
Filtro con desgasificador (Tiger Loop)	TKIT000005	159
Termostato conectable CONFORT WiFi	CELC000579	137





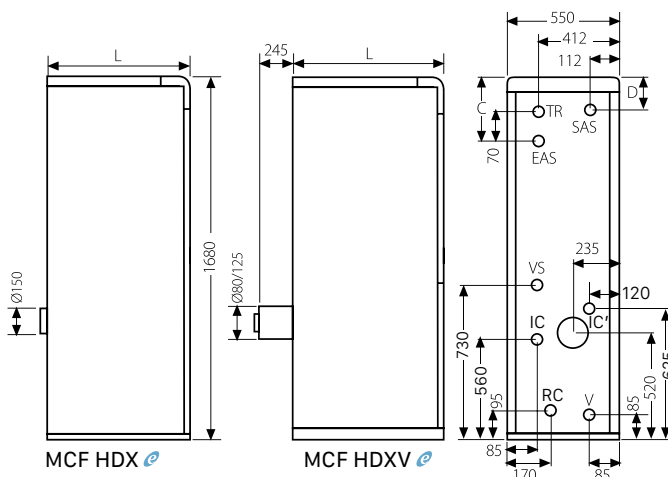

EQUIPAMIENTO



Acumulador inox. 100 -130 L	Válvula de retención	Purgador automático	Antihielo
Bomba de primario ACS	Grupo de seguridad ACS	Manguitos dieléctricos	Sistema de prevención de la legionella
Bomba de calefacción	Toma recirculación ACS	Vaso de expansión para ACS	Autotest
Vaso de expansión	Llave de llenado	Antibloqueo de bombas	
Válvula de seguridad caldera	Quemador	Limitador de presión mínima en caldera	

DIMENSIONES



IC: Ida calefacción radiadores
IC': Ida de calefacción suelo radiante
RC: Retorno de calefacción radiadores
EAS: Entrada ACS
SAS: Salida ACS
VS: Válvula de seguridad
V: Vaciado
TR: Toma de recirculación

MODELO	PROFUNDIDAD COTA L	IDA-RETORNO CALEFACCIÓN	IDA-RETORNO ACS
MCF HDX  / HDXV  30	700	1" M	3/4" M
MCF HDX  / HDXV  40	800	1" M	3/4" M
MCF HDX  / HDXV  50	900	1" M	3/4" M

COTAS	MCF HDXV  100 L	MCF HDXV  130 L
C	290	190
D	210	110

NOTA: La puesta en marcha está incluida. No se incluye el desplazamiento.

MCF HDX

MCF HDXV

CALDERA DE HIERRO FUNDIDO CON CONTROL ELECTRÓNICO

GRUPO TÉRMICO CON ACUMULADOR INOX

3 POTENCIAS: En tiro natural de 29 a 52 kW

2 POTENCIAS: Con cámara estanca de 29 a 40 kW

CON KIT DE SUELO RADIANTE









INCLUIVE DESPLAZAMIENTO, MANO DE OBRA Y REPUESTOS



Termostato conectable CONFORT WIFI



ESPECIFICACIONES

MODELO	POTENCIA ÚTIL kW	PROD. ACS L/10 MIN Δ30°C		PROD. ACS CONTINUA EN L/H Δ30°C		SALIDA DE GASES	CLASE EFICIENCIA CALEFACCIÓN	CLASE EFICIENCIA ACS	PERFIL ACS	ACUMULADOR 100 L		ACUMULADOR 130 L	
		100 L	130 L	100 L	130 L					CÓDIGO	PRECIO €	CÓDIGO	PRECIO €
MCF 30 HDX  con Kit SRX2	28,1	258	321	721	846	Tiro natural			XXL	TMCXE00042	3.925*	TMCXE00045	4.111*
MCF 40 HDX  con Kit SRX2	39,4	258	321	721	846	Tiro natural			XXL	TMCXE00043	4.106*	TMCXE00046	4.293*
MCF 50 HDX  con Kit SRX2	50,8	258	321	721	846	Tiro natural			XXL	TMCXE00044	4.513*	TMCXE00047	4.707*
MCF 30 HDXV  con Kit SRX2	28,1	258	321	721	846	Estanca			XXL	TMCXVE0028	4.144*	TMCXVE0030	4.330*
MCF 40 HDXV  con Kit SRX2	39,4	258	321	721	846	Estanca			XXL	TMCXVE0029	4.326*	TMCXVE0031	4.508*

* Tasa de reciclaje incluida



Filtro con desgasificador (Tiger Loop)

OPCIONES	CÓDIGO	PRECIO €
Programador diario analógico	TPRO000000	72
Protección catódica DX	TKITSAN000	164
Accesorios salida de gases		Ver pág. 152
Filtro con desgasificador (Tiger Loop)	TKIT000005	159
Termostato conectable CONFORT WIFI	CELC000579	137

EQUIPAMIENTO





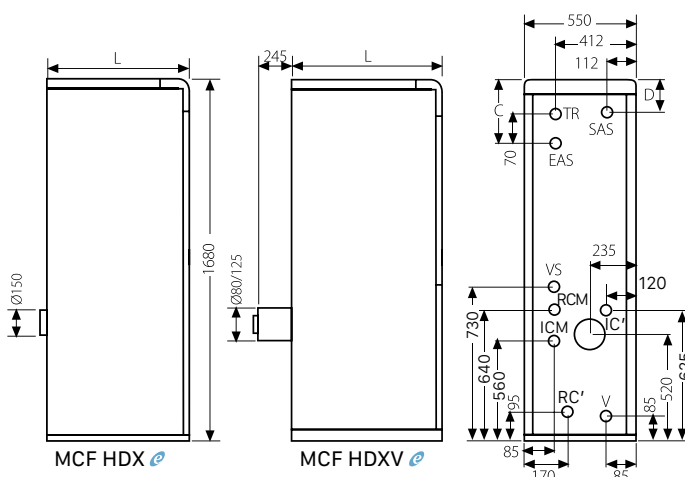

Acumulador inox. 100 -130 L	Válvula de retención	Purgador automático	Antihielo
Bomba de primario ACS	Grupo de seguridad ACS	Manguitos dieléctricos	Sistema de prevención de la legionella
Bomba de calefacción	Toma recirculación ACS	Vaso de expansión para ACS	Autotest
Vaso de expansión	Llave de llenado	Antibloqueo de bombas	Kit de suelo radiante (SRX2)
Válvula de seguridad caldera	Quemador	Limitador de presión mínima en caldera	

DIMENSIONES



IC': Ida de calefacción opcional
RC': Retorno de calefacción opcional
EAS: Entrada ACS
VS: Válvula de seguridad
V: Vaciado

RCM: Retorno calefacción
ICM: Ida calefacción
SAS: Salida agua sanitaria
TR: Toma de recirculación

MODELO	PROFUNDIDAD COTA L	IDA-RETORNO CALEFACCIÓN	IDA-RETORNO ACS
MCF HDX  / HDXV  30	700	1" M	3/4" M
MCF HDX  / HDXV  40	800	1" M	3/4" M
MCF HDX  / HDXV  50	900	1" M	3/4" M

COTAS	MCF-DXV 100 L	MCF-DXV 130 L
C	290	190
D	210	110

NOTA: La puesta en marcha está incluida. No se incluye el desplazamiento.

MCF HDX MCF HDXV

CALDERA DE HIERRO FUNDIDO
GRUPO TÉRMICO CON ACUMULADOR INOX
3 POTENCIAS: En tiro natural de 29 a 52 kW
2 POTENCIAS: Con cámara estanca de 29 a 40 kW



ESPECIFICACIONES

MODELO	POTENCIA ÚTIL kW	PROD. ACS L/10 MIN Δ30°C		PROD. ACS CONTINUA EN L/H Δ30°C		SALIDA DE GASES	CLASE EFICIENCIA CALEFACCIÓN	CLASE EFICIENCIA ACS	PERFIL ACS	ACUMULADOR 100 L		ACUMULADOR 130 L	
		100 L	130 L	100 L	130 L					CÓDIGO	PRECIO €	CÓDIGO	PRECIO €
MCF 30 HDX	28,1	258	321	721	846	Tiro natural	B	B	XXL	TMCX000103	3.516*	TMCX000105	3.713*
MCF 40 HDX	39,4	258	321	721	846	Tiro natural			XXL	TMCX000104	3.709*	TMCX000106	3.889*
MCF 50 HDX	50,8	258	321	721	846	Tiro natural			XXL	TMCX000107	4.108*	TMCX000108	4.303*
MCF 30 HDXV	28,1	258	321	721	846	Estanca			XXL	TMCXV00024	3.742*	TMCXV00026	3.930*
MCF 40 HDXV	39,4	258	321	721	846	Estanca			XXL	TMCXV00025	3.925*	TMCXV00027	4.105*

* Tasa de reciclaje incluida



Filtro con desgasificador (Tiger Loop)

OPCIONES	CÓDIGO	PRECIO €
Programador diario analógico	TPRO000000	72
Protección catódica DX	TKITSAN000	164
Accesorios salida de gases		Ver pág. 152
Filtro con desgasificador (Tiger Loop)	TKIT000005	159
Termostato conectable CONFORT WiFi	CELC000579	137

EQUIPAMIENTO	OPCIONES
Acumulador inox. 100 -130 L	Toma recirculación ACS
Bomba de primario ACS	Llave de llenado
Bomba de calefacción	Quemador
Vaso de expansión	Purgador automático
Válvula de seguridad caldera	Manguitos dieléctricos
Válvula de retención	Vaso de expansión para ACS
Grupo de seguridad ACS	

DIMENSIONES

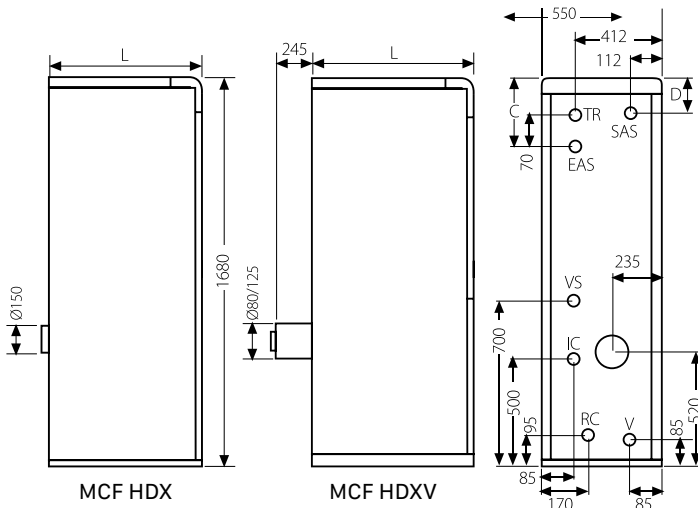

IC: Ida calefacción
RC: Retorno de calefacción
EAS: Entrada ACS
SAS: Salida ACS

VS: Válvula de seguridad
V: Vaciado
TR: Toma recirculación

MODELO	PROFUNDIDAD COTA L	IDA-RETORNO CALEFACCIÓN	IDA-RETORNO ACS
MCF HDX / HDXV 30	700	1" M	3/4" M
MCF HDX / HDXV 40	800	1" M	3/4" M
MCF HDX / HDXV 50	900	1" M	3/4" M

COTAS	MCF HDXV 100 L	MCF HDXV 130 L
C	290	190
D	210	110

NOTA: La puesta en marcha está incluida. No se incluye el desplazamiento.

MCF HDX

MCF HDXV

CALDERA DE HIERRO FUNDIDO
GRUPO TÉRMICO CON ACUMULADOR INOX
3 POTENCIAS: En tiro natural de 29 a 52 kW
2 POTENCIAS: Con cámara estanca de 29 a 40 kW

CON KIT DE SUELO RADIANTE



INCLUYE DESPLAZAMIENTO, MANO DE OBRA Y REPUESTOS



Termostato conectable CONFORT WiFi



ESPECIFICACIONES

MODELO	POTENCIA ÚTIL kW	PROD. ACS L/10 MIN Δ30°C		PROD. ACS CONTINUA EN L/H Δ30°C		SALIDA DE GASES	CLASE EFICIENCIA CALEFACCIÓN	CLASE EFICIENCIA ACS	PERFIL ACS	ACUMULADOR 100 L		ACUMULADOR 130 L	
		100 L	130 L	100 L	130 L					CÓDIGO	PRECIO €	CÓDIGO	PRECIO €
MCF 30 HDX con Kit SRX1	28,1	258	321	721	846	Tiro natural	B	B	XXL	TMCX000116	4.272*	TMCX000119	4.454*
MCF 40 HDX con Kit SRX1	39,4	258	321	721	846	Tiro natural			XXL	TMCX000117	4.450*	TMCX000120	4.635*
MCF 50 HDX con Kit SRX1	50,8	258	321	721	846	Tiro natural			XXL	TMCX000118	4.853*	TMCX000121	5.048*
MCF 30 HDXV con Kit SRX1	28,1	258	321	721	846	Estanca			XXL	TMCXV00032	4.487*	TMCXV00034	4.675*
MCF 40 HDXV con Kit SRX1	39,4	258	321	721	846	Estanca			XXL	TMCXV00033	4.670*	TMCXV00035	4.850*

* Tasa de reciclaje incluida



Filtro con desgasificador (Tiger Loop)

OPCIONES	CÓDIGO	PRECIO €
Programador diario analógico	TPRO000000	72
Protección catódica DX	TKITSAN000	164
Accesorios salida de gases		Ver pág. 152
Filtro con desgasificador (Tiger Loop)	TKIT000005	159
Termostato conectable CONFORT WiFi	CELC000579	137

EQUIPAMIENTO

Acumulador inox. 100-130 L	Válvula de retención	Manguitos dieléctricos
Bomba de primario ACS	Grupo de seguridad ACS	Vaso de expansión para ACS
Bomba de calefacción	Toma recirculación ACS	Kit de suelo radiante SRX1 (Control con regulador climático y sonda exterior)
Vaso de expansión	Llave de llenado	Regulador climático
Válvula de seguridad caldera	Purgador automático	

DIMENSIONES

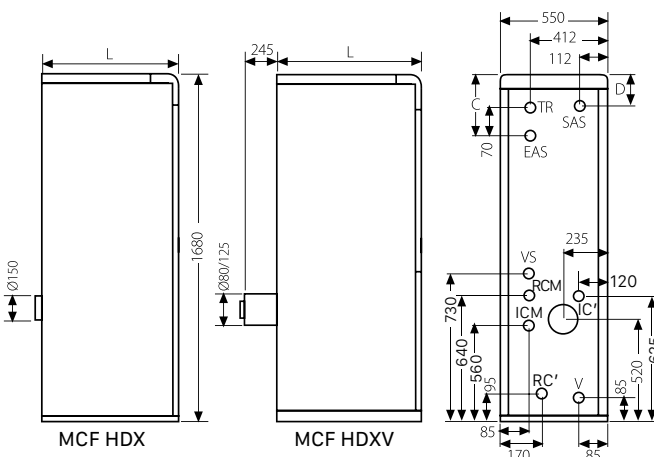

IC: Ida de calefacción radiadores
IC': Ida de calefacción suelo radiante
RC: Retorno de calefacción radiadores
RC': Retorno de calefacción suelo radiante
EAS: Entrada ACS

SAS: Salida ACS
RACS: Toma recirculación de ACS
VS: Válvula de seguridad
V: Vaciado

MODELO	PROFUNDIDAD COTA L	IDA-RETORNO CALEFACCIÓN	IDA-RETORNO ACS
MCF HDX / HDXV 30	700	1" M	3/4" M
MCF HDX / H DXV 40	800	1" M	3/4" M
MCF HDX / HDXV 50	900	1" M	3/4" M

COTAS	MCF HDXV 100 L	MCF HDXV 130 L
C	290	190
D	210	110

NOTA: La puesta en marcha está incluida. No se incluye el desplazamiento.

MCF HDN

CALDERA DE HIERRO FUNDIDO
GRUPO TÉRMICO CON ACUMULADOR VITRIFICADO
3 POTENCIAS: 28 a 51 kW



Termostato conectable
CONFORT WiFi



ESPECIFICACIONES

MODELO	POTENCIA ÚTIL	PROD. ACS CONTINUA L/H Δ30°C	PROD. ACS L/10 MIN Δ30°C	VOLUMEN DEL ACUMULADOR L	CLASE EFICIENCIA CALEFACCIÓN	CLASE EFICIENCIA ACS	PERFIL ACS	CÓDIGO	PRECIO €
	kW								
MCF 30 HDN	28,1	750	190	100	B	B	XXL	TMCN000024	3.281*
MCF 40 HDN	39,4	750	190	100			XXL	TMCN000025	3.444*
MCF 50 HDN	50,8	750	190	100			XXL	TMCN000026	3.720*

* Tasa de reciclaje incluida

OPCIONES	CÓDIGO	PRECIO €
Programador diario analógico	TPRO000000	72
Vaso expansión ACS de 5 L	CFOV000035	57
Kit para suelo radiante SRN1	TKITSRN005	323
Regulador climático (para Kit SRN1)		Ver pág. 146
Accesorios salida de gases		Ver pág. 152
Filtro con desgasificador (Tiger Loop)	TKIT000005	159
Termostato conectable CONFORT WiFi	CELCO00579	137



Filtro con desgasificador (Tiger Loop)

EQUIPAMIENTO

Bomba para el acumulador	Termostato de control	Termostato regulación ACS	Llave de vaciado en acumulador
Bomba de calefacción	Termostato seguridad caldera	Válvula de retención	Manguitos dieléctricos
Vaso de expansión calefacción	Termomanómetro caldera	Acumulador vitrificado 100 L	Válvula de seguridad ACS
Válvula de seguridad caldera	Interruptor general	Señalizador marcha/paro	Quemador
Purgador automático caldera	Interruptor verano invierno	Purgador automático acumulador	Llave de llenado

DIMENSIONES

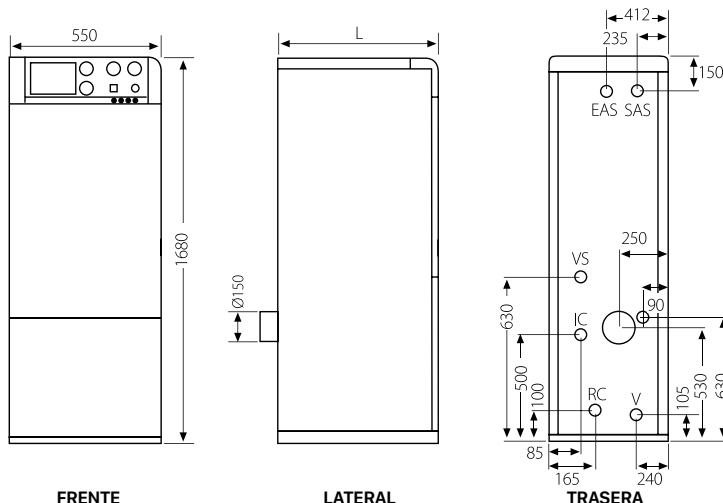

IC: Ida calefacción
RC: Retorno de calefacción
EAS: Entrada ACS

SAS: Salida ACS
VS: Válvula de seguridad
V: Vaciado

MODELO	PROFUNDIDAD COTAL	Ø IC	Ø RC	IDA-RETORNO ACS
MCF 30 HDN	700	1" M	1" M	3/4" M
MCF 40 HDN	800	1" M	1" M	3/4" M
MCF 50 HDN	900	1" M	1" M	3/4" M

NOTA: La puerta en marcha está incluida. No se incluye el desplazamiento.

TERMA H TERMA HV

CALDERA DE ACERO

2 VERSIONES: TIRO NATURAL TERMA H
CÁMARA ESTANCA TERMA HV

2 POTENCIAS: de 30 a 45 kW



INCLUYE
DESPLAZAMIENTO,
MANO DE OBRA Y
REPUESTOS



Termostato conectable
CONFORT WiFi



ESPECIFICACIONES

MODELO	POTENCIA ÚTIL	PRODUCCIÓN ACS L/10 MIN Δ30°C	PRODUCCIÓN ACS CONTINUA EN L/H Δ30°C	VOLUMEN DEL ACUMULADOR L	SALIDA DE GASES	CLASE EFICIENCIA CALEFACCIÓN	CLASE EFICIENCIA ACS	PERFIL ACS	CÓDIGO	PRECIO €
	kW									
TERMA 23 H	28	258	721	100	Tiro natural	B	A	L	TTER000016	3.420*
TERMA 45 H	41	258	721	130	Tiro natural	B	A	L	TTER000017	3.791*
TERMA 23 HV	28	258	721	100	Estanca	B	A	L	TTERV00004	3.629*
TERMA 45 HV	41	258	721	130	Estanca	B	A	L	TTERV00005	3.998*

* Tasa de reciclaje incluida



Filtro con desgasificador
(Tiger Loop)

OPCIONES	CÓDIGO	PRECIO €
Programador diario analógico	TPR0000000	72
Kit de válvula mezcladora ACS	TKITTER008	139
Vaso expansión ACS de 5 L	CFOV000035	57
Protección catódica DX	TKITSAN000	164
Accesorios salida de gases		Ver pág. 152
Filtro con desgasificador (Tiger Loop)	TKIT000005	159
Termostato conectable CONFORT WiFi	CELC000579	137

EQUIPAMIENTO

Acumulador sumergido en caldera	Interruptor general	Termostato seguridad	Grupo de seguridad ACS
Quemador	Interruptor verano/invierno	Termómetro	Manguitos dieléctricos
Válvula seguridad caldera	Termostato calefacción	Manómetro	Capot cobre quemador
Envoltantes pintados en polvo epoxy	Termostato ACS	Bomba de calefacción	Llave de llenado
Aislamiento de poliuretano	Purgador automático	Vaso de expansión calefacción	Válvula de retención

DIMENSIONES

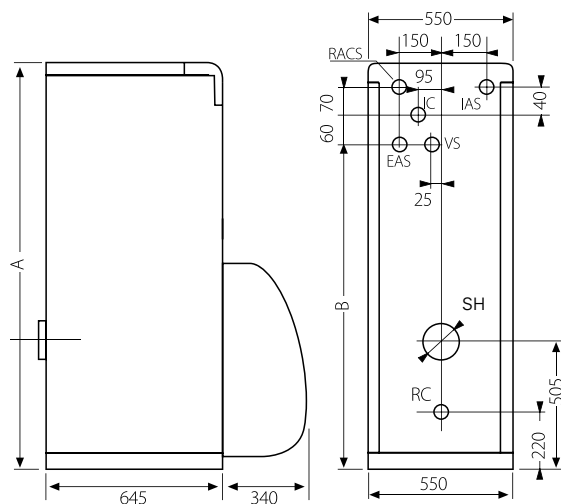

VS: Válvula de seguridad 3 bar
IC: Ida calefacción
EAS: Entrada ACS
IAS: Salida ACS

RC: Retorno de calefacción
RACS: Toma de recirculación ACS
SH: Salida de humos

MODELO	A	B	SH	Ø IC	Ø RC	Ø EAS Ø IAS
TERMA H 23	1.540	1.330	150	1" M	1" M	3/4" M
TERMA H 45	1.700	1.460	150	1" M	1" M	3/4" M
TERMA HV 23	1.540	1.330	80/125	1" M	1" M	3/4" M
TERMA HV 45	1.700	1.460	80/125	1" M	1" M	3/4" M

NOTA: La puesta en marcha está incluida. No se incluye el desplazamiento.

JAKA HFD

GRUPO TÉRMICO DE FUNDICIÓN
4 POTENCIAS: de 29 a 64 kW

CON QUEMADOR



Termostato conectable CONFORT WIFI



ESPECIFICACIONES

MODELO	POTENCIA ÚTIL kW	CLASE EFICIENCIA CALEFACCIÓN	CÓDIGO	PRECIO €
JAKA HFD 30	28,1	B	TJAK000065	1.527*
JAKA HFD 40	39,4		TJAK000066	1.639*
JAKA HFD 50	50,8		TJAK000067	1.800*
JAKA HFD 60	60,7		TJAK000068	2.125*

* Tasa de reciclaje incluida



Filtro con desgasificador (Tiger Loop)



Kit hidráulico SRJ1 (HFD 30 / HFD 40 / HFD 50)

OPCIONES	CÓDIGO	PRECIO €
Programador diario analógico	TPRO000000	72
Kit hidráulico SRJ1 (HFD 30 / HFD 40 / HFD 50)	TKITSRJ003	556
Regulador climático (para SRJ1)		Ver pág. 146
Capot cubre quemador (JAKA HFD 30 / HFD 50)	TCAP000006	186
Capot cubre quemador (JAKA HFD 60)	TCAP000007	186
Acumuladores SANIT		Ver pág. 79-83
Filtro con desgasificador (Tiger Loop)	TKIT000005	159
Termostato conectable CONFORT WIFI	CELC000579	137

EQUIPAMIENTO

Cuerpo de fundición	Frente de mandos montado compuesto de:
Envolventes con revestimiento epoxy	Termostato de regulación
Termómetro	Termostato de seguridad
Manómetro	Interruptor marcha/paro luminoso
Quegador	

DIMENSIONES

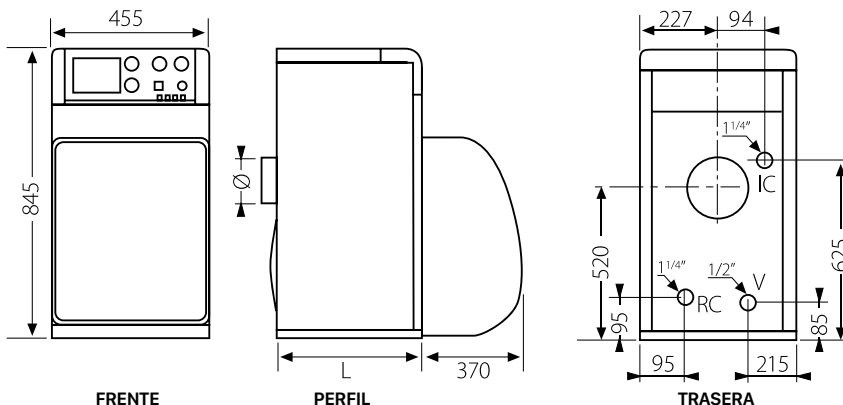

IC: Ida calefacción
RC: Retorno de calefacción
V: Vaciado

MODELO	COTA L mm	Ø CHIMENEA
JAKA HFD 30	385	150
JAKA HFD 40	485	150
JAKA HFD 50	585	150
JAKA HFD 60	685	175

NOTA: La puerta en marcha está incluida. No se incluye el desplazamiento.

JAKA HFS

GRUPO TÉRMICO DE FUNDICIÓN SIN QUEMADOR
6 POTENCIAS: de 29 a 88 kW



Termostato conectable
CONFORT WiFi



ESPECIFICACIONES

MODELO	POTENCIA ÚTIL kW	QUEMADOR RECOMENDADO PARA CLASE B	CÓDIGO	PRECIO € SIN QUEMADOR
JAKA HFS 30	28,1	DOMESTIC D3 LN	TJAK000059	995*
JAKA HFS 40	39,4	DOMESTIC D4 LN	TJAK000060	1.104*
JAKA HFS 50	50,8	DOMESTIC D4 LN G	TJAK000061	1.265*
JAKA HFS 60	60,7	DOMESTIC D6 LN	TJAK000062	1.426*
JAKA HFS 70	71,4	-	TJAK000063	1.605*
JAKA HFS 80	83,3	-	TJAK000064	1.799*

* Tasa de reciclaje incluida



Filtro con desgasificador
(Tiger Loop)



Kit hidráulico SRJ1
(HFS 30 / HFS 40 / HFS 50)

OPCIONES	CÓDIGO	PRECIO €
Programador diario analógico	TPR0000000	72
Kit hidráulico SRJ1 (HFS 30 / HFS 40 / HFS 50)	TKITSRJ003	556
Regulador climático (para SRJ1)		Ver pág. 146
Capot cobre quemador (HFS 30 / HFS 40 / HFS 50)	TCAP000006	186
Capot cobre quemador (JAKA HFS 60 / JAKA HFS 70 / HFS 80)	TCAP000007	186
Quemador DOMESTIC D3 LN	TQDMV0C005	575
Quemador DOMESTIC D4 LN	TQDMV0L005	575
Quemador DOMESTIC D4 LN G	TQDMV0C006	742
Acumuladores SANIT		Ver pág. 79-83
Filtro con desgasificador (Tiger Loop)	TKIT000005	159
Termostato conectable CONFORT WiFi	CELC000579	137

DIMENSIONES

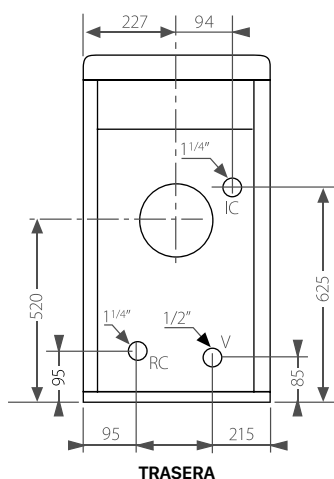

IC: Ida calefacción
RC: Retorno de calefacción
V: Vaciado

MODELO	FONDO mm	Ø CHIMENEA
JAKA HFS 30	385	150
JAKA HFS 40	485	150
JAKA HFS 50	585	150
JAKA HFS 60	685	175
JAKA HFS 70	785	175
JAKA HFS 80	885	175

NOTA: La puesta en marcha está incluida si el conjunto está equipado con un quemador Domestic. No se incluye el desplazamiento.

DOMESTIC

QUEMADOR DE GASÓLEO

- D-3: POTENCIAS de 17 a 36 kW
- D-4: POTENCIAS de 27 a 55 kW
- D-6: POTENCIAS de 52 a 85 kW
- D-10: POTENCIAS de 70 a 116 kW



ESPECIFICACIONES

MODELO	POTENCIA kW		TIPO	PRECALENTADOR	POTENCIA MOTOR W	CÓDIGO	PRECIO €
	MÍN.	MÁX.					
DOMESTIC D3 LN	20,7	33,2	Bajo NOx	No	110	TQDMVOC005	575
DOMESTIC D3 P LN	20,7	33,2	Bajo NOx	Si	110	TQDMVPC005	652
DOMESTIC D4 LN	28,4	47,5	Bajo NOx	No	110	TQDMV0L005	575
DOMESTIC D4 P LN	28,4	47,5	Bajo NOx	Si	110	TQDMVPL005	652
DOMESTIC D3*	17,7	35,5	Reposición	No	110	TQDMVOC004	552
DOMESTIC D3 P*	17,7	35,5	Reposición	Si	110	TQDMVPC004	627
DOMESTIC D4*	27,2	55,2	Reposición	No	110	TQDMV0L004	552
DOMESTIC D4 P*	27,2	55,2	Reposición	Si	110	TQDMVPL004	627
DOMESTIC D6*	52,0	85,0	Reposición	No	200	TQDM000006	718
DOMESTIC D10*	70,0	116	Reposición	No	200	TQDM000010	745

* Para reposición en calderas instaladas antes de enero 2018

CURVA DE FUNCIONAMIENTO

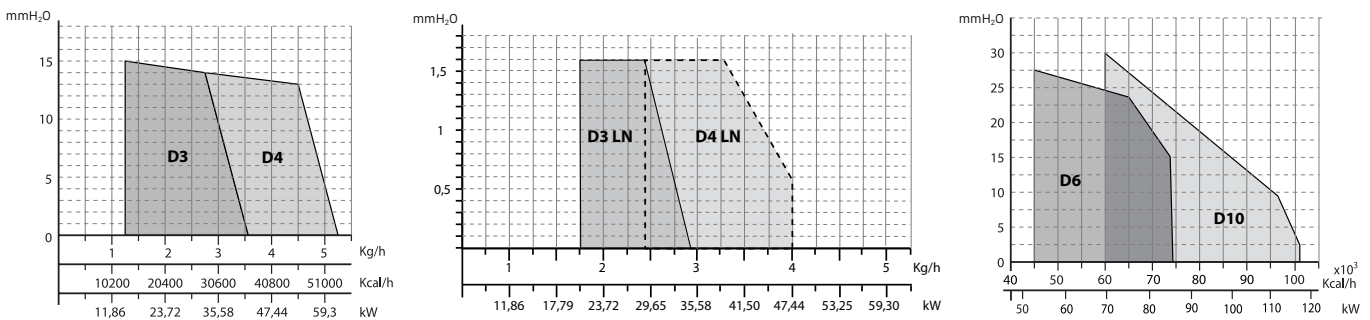

DIMENSIONES

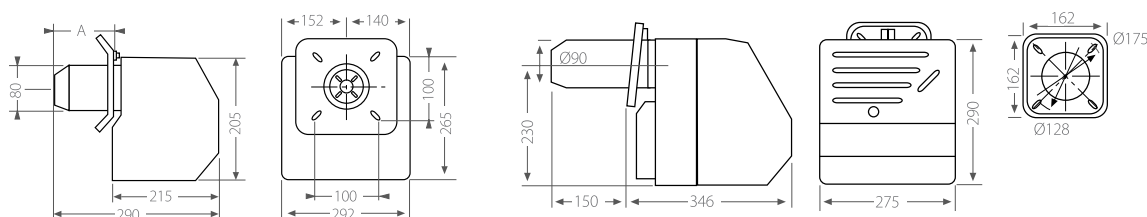

MODELO	A mm
D3	75
D4	98

NOTA: La puesta en marcha no está incluida.



06 calderas a gas

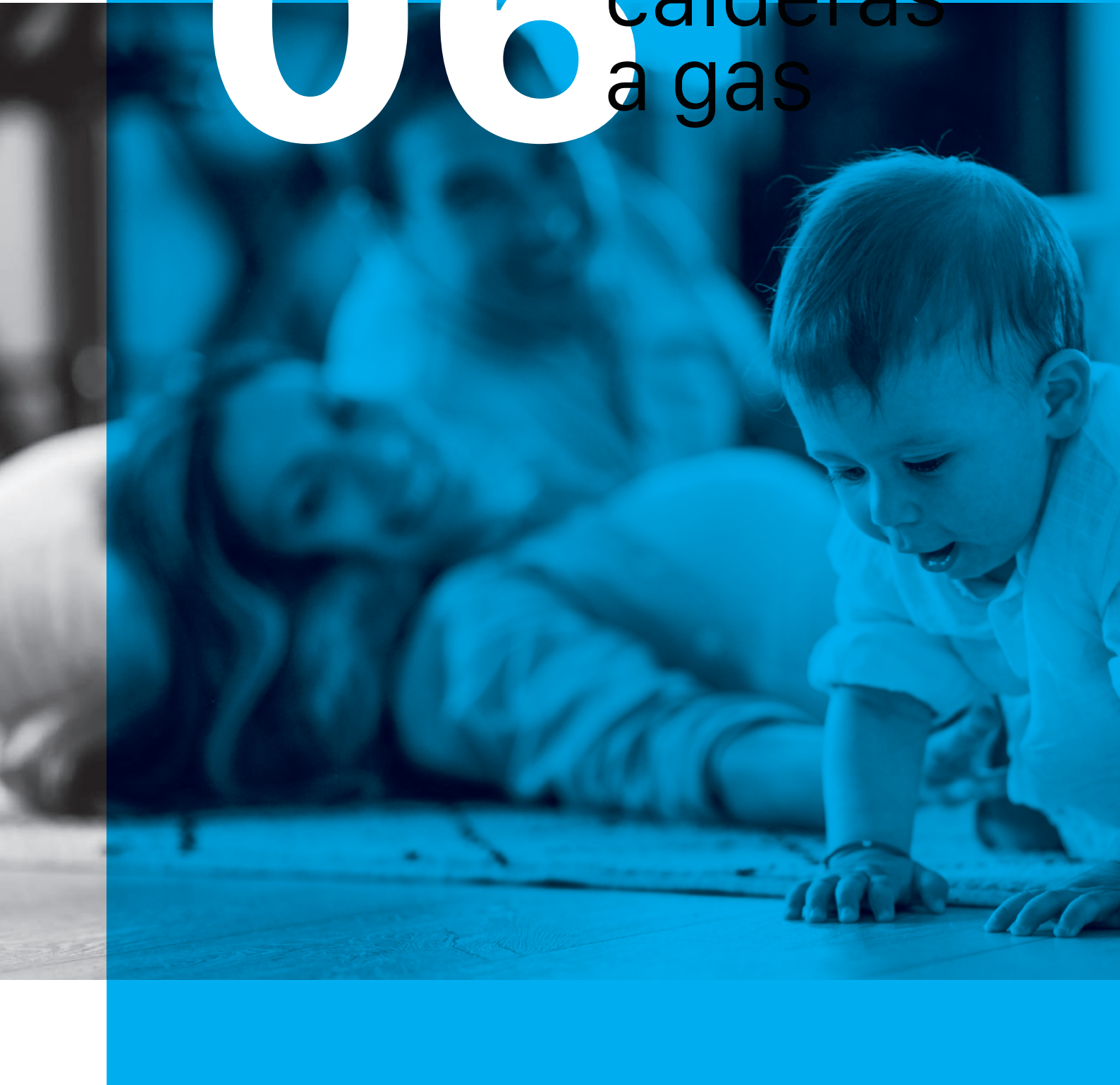



AVANTTIANG_114

AEROTERMIA

CALDERAS A BIOMASA

DEPÓSITOS DE INERCIA / ACUMULADORES ACS

TERMOS ELÉCTRICOS

CALDERAS A GASÓLEO

CALDERAS A GAS

ENERGÍA SOLAR

CALDERAS ELÉCTRICAS

CONTROL Y REGULACIÓN

CONDUCTOS

GAS

AVANTTIA NG

CALDERA DE PIE DE CONDENSACIÓN A GAS
 RENDIMIENTO SUPERIOR AL 108%
 CONTROL DE COMBUSTIÓN "GAS ADAPTATIVE"
 MODULACIÓN 1:10
 BAJO NOX CLASE 6
 ACUMULADOR INOX.
 3 POTENCIAS: 24 kW, 28 kW y 33 kW



Termostato conectable
CONFORT WiFi



ESPECIFICACIONES

MODELO	POTENCIA ÚTIL 50° C / 30° C	POTENCIA ÚTIL 80° C / 60° C	PROD. ACS CONTINUA L/H Δ30°C	PROD. ACS L/10 MIN Δ30°C	VOLUMEN DEL ACUMULADOR L	CLASE EFICIENCIA CALEFACCIÓN	CLASE EFICIENCIA ACS	PERFIL ACS	CÓDIGO	PRECIO €
	kW	kW								
AVANTTIA NG 24 HDX 120 L	25,3 / 3,6	23,7 / 3,2	826	304	120	A	A	XL	TAVA000164	3.466*
AVANTTIA NG 24 HDX 150 L	25,3 / 3,6	23,7 / 3,2	892	357	150			XL	TAVA000165	3.575*
AVANTTIA NG 28 HDX 150 L	30,1 / 3,8	28 / 3,5	957	367	150			XL	TAVA000166	3.685*
AVANTTIA NG 33 HDX 150 L	35,6 / 4,2	33 / 3,8	957	367	150			XL	TAVA000167	3.813*

* Tasa de reciclaje incluida

OPCIONES	CÓDIGO	PRECIO €
Accesorios salida de gases		Ver pág. 154
Protección catódica DX	TKITSAN000	164
Control y regulación		Ver pág. 146
Control remoto Lago FB OT+	CELC000295	140
Sonda exterior	CEVT000143	16
Kit Salidas AVANTTIA NG Izquierda	TKITAVA004	108
Kit Salidas AVANTTIA NG Derecha	TKITAVA005	108
Kit Salidas AVANTTIA NG Arriba	TKITAVA006	124
Termostato conectable CONFORT WiFi	CELC000579	137

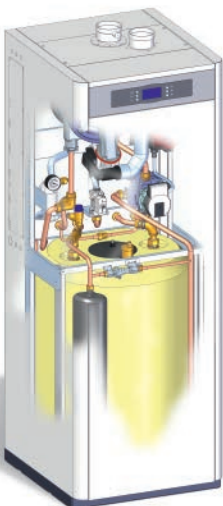

NOTA: La puesta en marcha está incluida. No se incluye el desplazamiento.

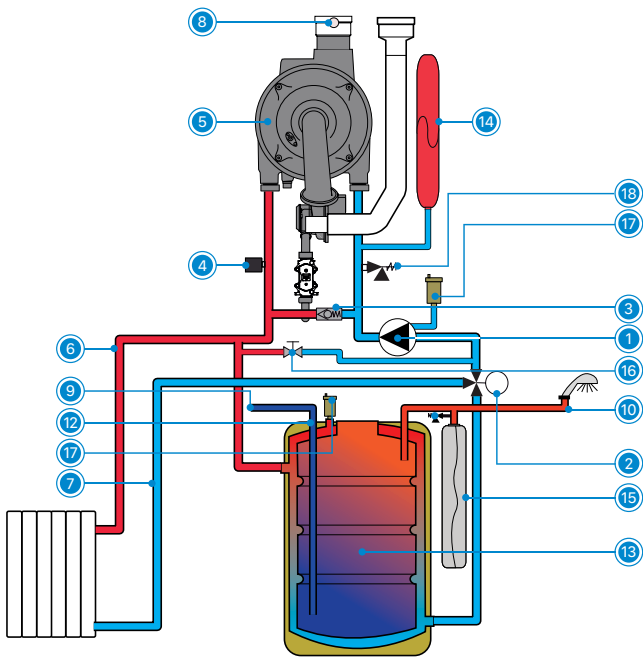

EQUIPAMIENTO

EQUIPAMIENTO AVANTTIA

1. Bomba de circulación
2. Válvula inversora
3. By pass
4. Transductor de presión
5. Cuerpo de caldera Inox
6. Ida de circuito directo
7. Retorno de circuito directo
8. Salida de gases
9. Entrada de ACS
10. Salida de ACS
11. Válvula de seguridad ACS
12. Manguitos dieléctricos
13. Acumulador de ACS
14. Vaso de expansión
15. Vaso de expansión de ACS
16. Llave de llenado
17. Purgador automático
18. Válvula de seguridad

CUERPO DE ACERO INOXIDABLE



El cuerpo de la caldera esta construido en acero inoxidable de bobina simple sin circuitos paralelos ni soldadura que elimina los riesgos de fuga y alarga la vida de la caldera.

CONTROL DE COMBUSTIÓN "GAS ADAPTATIVE"



El quemador de premezcla y bajo NOx cuenta con un control de llama por ionización que permite adaptar la combustión modificando la relación de aire/gas con el fin de obtener las menores emisiones contaminantes independientemente de las condiciones ambientales o de instalación.

DIMENSIONES

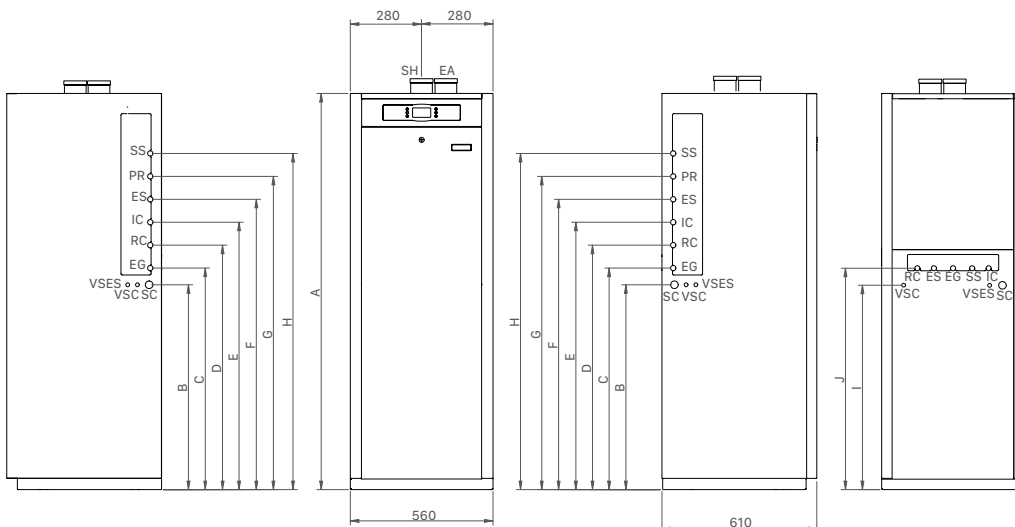

- VSC: Válvula de seguridad calefacción
- VSES: Válvula de seguridad ACS
- EG: Entrada de gas
- RC: Retorno
- IC: Ida
- ES: Salida de agua sanitaria
- SS: Entrada de agua sanitaria
- SC: Salida de condensados
- SH: Salida de humos
- EA: Entrada de aire
- PR: Toma de recirculación ACS

MODELO	A	B	C	D	E	F	G	H	I	J
AVANTTIA NG 24 HDX 120 L	1.555	805	870	970	1.050	1.140	1.230	1.320	805	880
AVANTTIA NG 24 HDX 150 L	1.725	975	1.040	1.130	1.220	1.310	1.400	1.490	975	1.040
AVANTTIA NG 28 HDX 150 L	1.725	975	1.040	1.130	1.220	1.310	1.400	1.490	975	1.040
AVANTTIA NG 33 HDX 150 L	1.725	975	1.040	1.130	1.220	1.310	1.400	1.490	975	1.040



07

energía solar

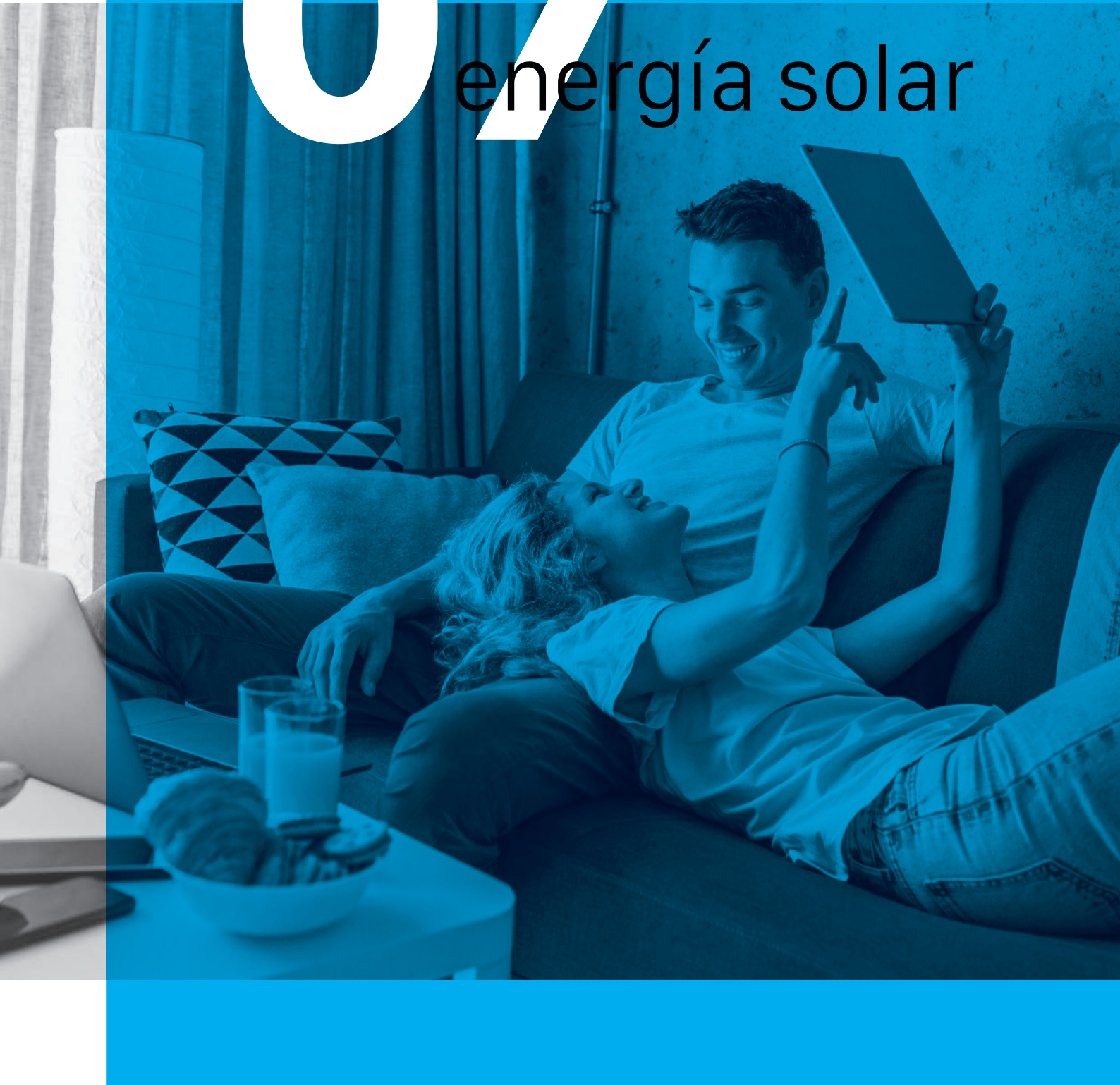

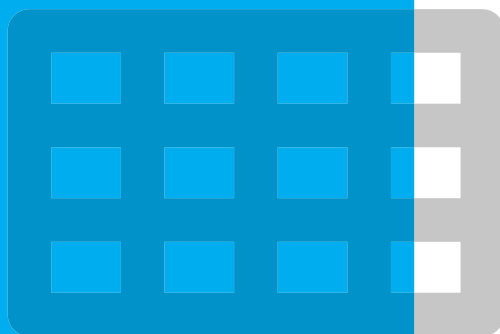

EVOLUTION SOLAR HDX _118
EVOLUTION SOLAR HFD _120
MCF SOLAR HDX _122
SIRENA SOLAR HFD _124
DS-MATIC H _126
DS-MATIC H DUO _128
DS-COMPACT INOX _130
DS-PACK H _132
DS-PACK H DUO _134
DS-CLASS V3 _136
ACCESORIOS SOPORTES _137

DEPÓSITOS DE INERCIA / ACUMULADORES ACS

AEROTERMIA

CALDERAS A BIOMASA

TERMOS ELÉCTRICOS

CALDERAS A GASÓLEO

CALDERAS A GAS

ENERGÍA SOLAR

CALDERAS ELÉCTRICAS

CONTROL Y REGULACIÓN

CONDUCTOS

EVOLUTION SOLAR HDX

CALDERA SOLAR HÍBRIDA DE CONDENSACIÓN (SOLAR-GASÓLEO)
 CONJUNTO INTEGRAL / CUERPO DE HIERRO FUNDIDO
 ACUMULADOR DE APOYO INOX 130 L
 ACUMULADOR SOLAR INOX 250 L
 CONDENSADOR ACERO INOX / CAPTADOR SOLAR ALTA EFICIENCIA
 POTENCIA CALEFACCIÓN: 30,2 kW - 39,7 kW
 SISTEMA DE POTENCIACIÓN DEL APROVECHAMIENTO SOLAR
 CON AUTOVACIADO DE CAPTADORES



INCLUYE
DESPLAZAMIENTO,
MANO DE OBRA Y
REPUESTOS



Termostato conectable
CONFORT WIFI



Salida de gases
en polipropileno

Apoyo de ACS
por acumulación

ESPECIFICACIONES

MODELO	POTENCIA UTIL 50 / 30 °C kW	POTENCIA UTIL 80 / 60 °C kW	VOL. DEL ACUM. APOYO L	VOL. DEL ACUM. SOLAR L	ALTURA MÁXIMA DE INSTALACIÓN m	Nº DE CAPT.	CLASE EFICIENCIA CALEFACCIÓN	CLASE EFICIENCIA ACS	PERFIL ACS	CON KIT SRX2/EV		SIN KIT SRX2/EV	
										CÓDIGO	PRECIO €	CÓDIGO	PRECIO €
EVOLUTION SOLAR 30 HDX 1L	30,2	28,7	130	250	10	1	A	A	XXL	TEVOS00077	7.542*	TEVOS00075	7.215*
EVOLUTION SOLAR 30 HDX 2L	30,2	28,7	130	250	10	2		A+	XXL	TEVOS00078	8.226*	TEVOS00076	7.897*
EVOLUTION SOLAR 30 HDX 1XL	30,2	28,7	130	250	10	1		A	XXL	TEVOS00081	7.658*	TEVOS00079	7.333*
EVOLUTION SOLAR 30 HDX 2XL	30,2	28,7	130	250	10	2		A+	XXL	TEVOS00082	8.459*	TEVOS00080	8.134*
EVOLUTION SOLAR 40 HDX 1L	40,5	38,7	130	250	10	1		A	XXL	TEVOS00085	7.715*	TEVOS00083	7.387*
EVOLUTION SOLAR 40 HDX 2L	40,5	38,7	130	250	10	2		A+	XXL	TEVOS00086	8.397*	TEVOS00084	8.069*
EVOLUTION SOLAR 40 HDX 1XL	40,5	38,7	130	250	10	1		A	XXL	TEVOS00089	7.831*	TEVOS00087	7.505*
EVOLUTION SOLAR 40 HDX 2XL	40,5	38,7	130	250	10	2		A+	XXL	TEVOS00090	8.633*	TEVOS00088	8.305*

* Tasa de reciclaje incluida

SOPORTES	PRECIO €
Soportes	Ver pág. 137-139

OPCIONES	CÓDIGO	PRECIO €
Protección catódica V SOLAR DX	TKITSAN000	164
Protección catódica V DS-MATIC H 1.25/2.25	TKITACU009	161
Válvula mezcladora	CVAL000035	110
Pasatubos para tejado inclinado	TKITACU020	65
Accesorios salida de gases		Ver pág. 150
Kit de conexión hidráulico 15 m Ø 12/10	TKITACU109	572
Conector doble para unión de tubo Ø 12	TKITACU017	7
Caja de 4 soportes para tubo Ø 12	TKITACU018	19
Filtro con desgasificador	TKIT000005	159
Termostato conectable CONFORT WIFI	CELC000579	137



Kit de conexión
hidráulico



Pasatubos para
tejado

NOTA: La puesta en marcha está incluida. No se incluye el desplazamiento.

EQUIPAMIENTO

EVOLUTION SOLAR HDX

EVOLUTION SOLAR HDX+ KIT SRX2/EV

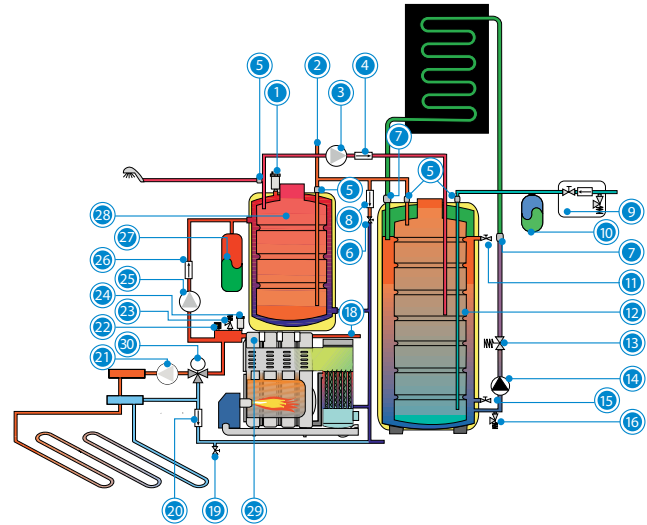
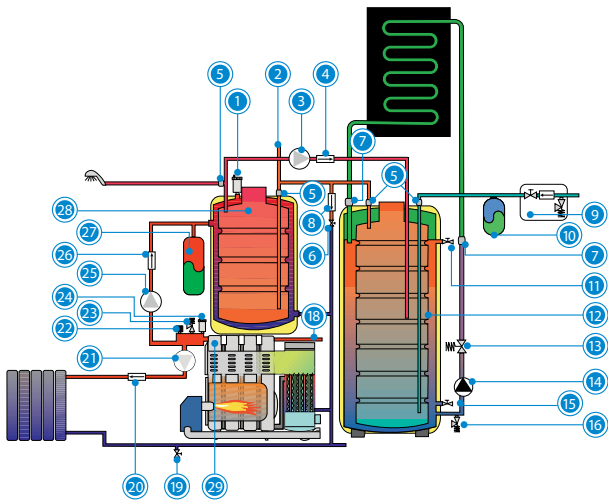

EVOLUTION SOLAR HDX		KIT DE SUELO RADIANTE SRX2/EV	
1. Purgador automático	13. Válvula de equilibrado	25. Bomba de primario ACS	30. Válvula de tres vías mezcladora
2. Toma para recirculación ACS	14. Bomba solar	26. Válvula de retención de verano	
3. Bomba de potenciación	15. Llave llenado / vaciado	27. Vaso de expansión de calefacción	
4. Válvula de retención	16. Válvula de seguridad solar	28. Acumulador Inoxidable	
5. Manguitos dieléctricos ACS	17. Retorno directo	29. Caldera de condensación	
6. Llave llenado de caldera	18. Ida directa	Líquido inhibidor	
7. Manguitos dieléctricos primario	19. Llave de vaciado	Regulación electrónica	
8. Válvula de retención	20. Válvula de retención de calefacción	Sondas circuito solar	
9. Grupo de seguridad	21. Bomba de calefacción	Captador solar	
10. Vaso de expansión ACS	22. Transductor		
11. Llave de nivel	23. Válvula de seguridad calefacción		
12. Acumulador solar Inox	24. Purgador automático caldera		

DIMENSIONES

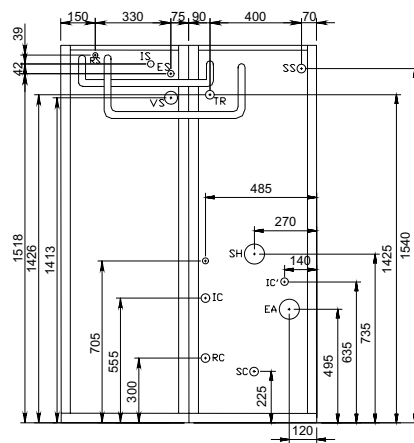
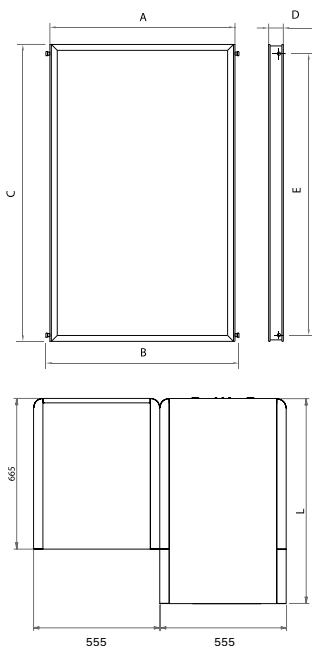

EVOLUTION SOLAR HDX

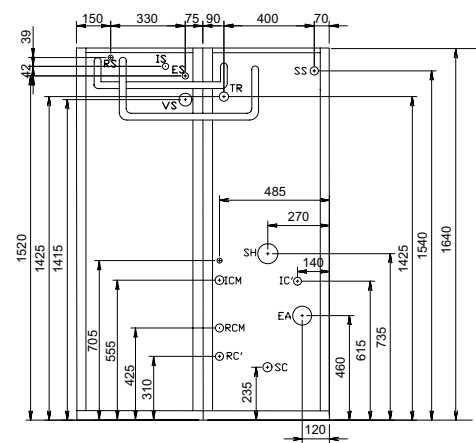

EVOLUTION SOLAR HDX + KIT SRX2/EV

MODELO	RCM, ICM IC/IC' RC	ES SS	IS RS	Ø SH (mm)	L (mm)
EVOLUTION SOLAR 30 HDX	3/4" M	3/4" M	1/2" M	100	910
EVOLUTION SOLAR 40 HDX	1" M	3/4" M	1/2" M	100	960

	MODELO L	MODELO XL
A	1.041	1.218
B	1.095	1.272
C	1.988	1.988
D	90	90
E	1.912	1.912

ES: Entrada ACS IC: Ida calefacción SH: Salida humos RCM: Retorno calefacción mezclada
 SS: Salida ACS RC: Retorno calefacción VS: Válvula seguridad RC': Retorno calefacción directa
 RS: Retorno circuito solar IC': Ida calefacción opcional SC: Desagüe condensados IC'': Ida calefacción directa
 IS: Ida circuito solar EA: Entrada de aire ICM: Ida calefacción mezclada TR: Toma de recirculación

EVOLUTION SOLAR HFD

CALDERA SOLAR HÍBRIDA DE CONDENSACIÓN (SOLAR-GASÓLEO)
CONJUNTO INTEGRAL
CUERPO DE HIERRO FUNDIDO
CONDENSADOR ACERO INOX
ACUMULADOR SOLAR INOX 150 L
CAPTADOR SOLAR ALTA EFICIENCIA
POTENCIA CALEFACCIÓN: 30,2 kW - 39,7 kW
CON AUTOVACIADO DE CAPTADORES



Termostato conectable
CONFORT WiFi



Salida de gases
en polipropileno

ESPECIFICACIONES

MODELO	POTENCIA ÚTIL 50 / 30 °C kW	POTENCIA ÚTIL 80 / 60 °C kW	ACS DE APOYO L/min (ΔT30°C)	VOLUMEN DEL ACUM. SOLAR L	ALTURA MÁXIMA DE INSTAL. m	Nº DE CAPT.	CLASE EFICIENCIA CALEFAC.	CLASE EFICIENCIA ACS	PERFIL ACS	CON KIT SRX2/EV		SIN KIT SRX2/EV	
										CÓDIGO	PRECIO €	CÓDIGO	PRECIO €
EVOLUTION SOLAR 30 HFD L	30,2	28,7	12,8	150	10	1	A	A	XL	TEVOS00092	5.853*	TEVOS00091	5.524*
EVOLUTION SOLAR 30 HFD 2L	30,2	28,7	12,8	150	10	2		A+	XL	TEVOS00108	6.488*	TEVOS00107	6.159*
EVOLUTION SOLAR 30 HFD XL	30,2	28,7	12,8	150	10	1		A	XL	TEVOS00094	5.972*	TEVOS00093	5.643*
EVOLUTION SOLAR 40 HFD L	40,5	38,7	17,8	150	10	1		A	XL	TEVOS00096	5.966*	TEVOS00095	5.634*
EVOLUTION SOLAR 40 HFD 2L	40,5	38,7	17,8	150	10	2		A+	XL	TEVOS00110	6.601*	TEVOS00109	6.273*
EVOLUTION SOLAR 40 HFD XL	40,5	38,7	17,8	150	10	1		A	XL	TEVOS00098	6.084*	TEVOS00097	5.754*

* Tasa de reciclaje incluida

SOPORTES	PRECIO €
Soportes	Ver pág. 137-139

OPCIONES	CÓDIGO	PRECIO €
Protección catódica DX SOLAR FD	TKITSOL000	161
Válvula mezcladora	CVAL000035	110
Pasatubos para tejado inclinado	TKITACU020	65
Accesorios salida de gases		Ver pág. 150
Kit de conexión hidráulico 15 m Ø 12/10	TKITACU109	572
Conector doble para unión de tubo Ø 12	TKITACU017	7
Caja de 4 soportes para tubo Ø 12	TKITACU018	19
Filtro con desgasificador	TKIT000005	159
Termostato conectable CONFORT WiFi	CELCO000579	137



Kit de conexión
hidráulico



Pasatubos para
tejado

NOTA: La puesta en marcha está incluida. No se incluye el desplazamiento.

EQUIPAMIENTO

EVOLUTION SOLAR HFD

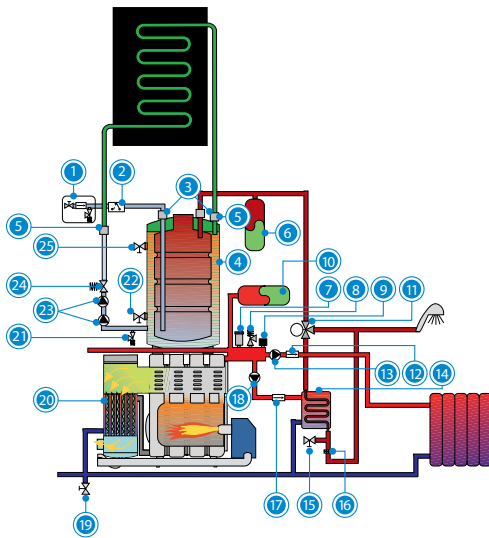

EVOLUTION SOLAR HFD + KIT SRS2/EV

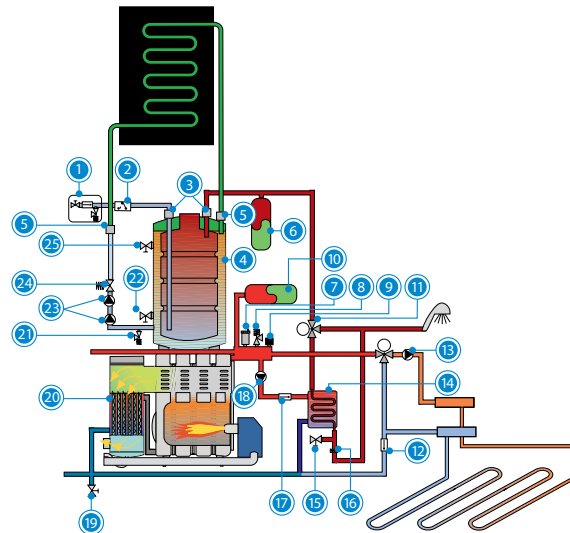

EVOLUTION SOLAR HFD		KIT SUELO RADIANTE SRS2/EV	
1. Grupo de seguridad ACS	11. Válvula desviadora	21. Válvula de seguridad solar	26. Válvula mezcladora
2. Interruptor de flujo	12. Válvula de retención	22. Llave llenado / vaciado	12. Válvula de retención
3. Manguitos dieléctricos ACS	13. Bomba de calefacción	23. Grupo de circulación solar	
4. Acumulador Inoxidable	14. Intercambiador de serpentín	24. Válvula de equilibrado	
5. Manguitos dieléctricos primario	15. Llave de llenado	25. Llave de nivel	
6. Vaso de expansión ACS	16. Limitador de caudal ACS	Líquido inhibidor	
7. Purgador automático caldera	17. Válvula de retención de verano	Regulación electrónica	
8. Válvula de seguridad calefacción	18. Bomba de primario ACS	Sondas circuito solar	
9. Transductor de presión	19. Llave de vaciado	Captador solar	
10. Vaso de expansión de calefacción	20. Caldera de condensación		

DIMENSIONES

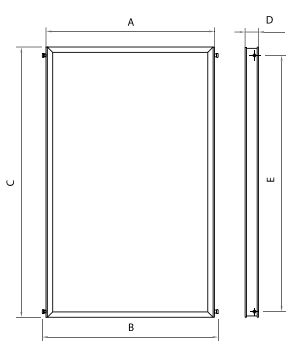

PANELES SOLARES

	MODELO L	MODELO XL
A	1.041	1.218
B	1.095	1.272
C	1.988	1.988
D	90	90
E	1.912	1.912

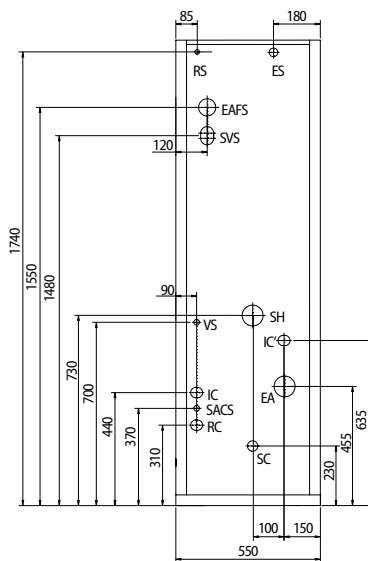

EVOLUTION SOLAR HFD

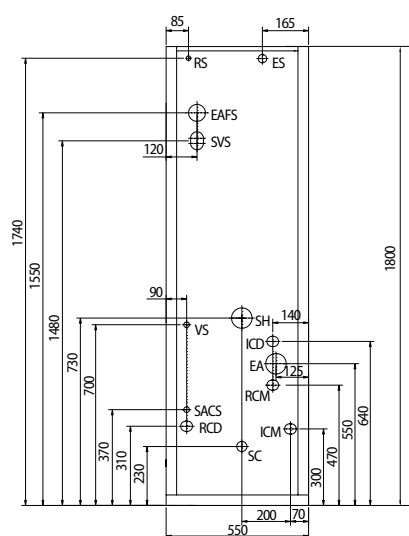

EVOLUTION SOLAR HFD + KIT SRS2/EV

- EAFS: Entrada agua sanitaria
- RC: Retorno calefacción
- SACS: Salida agua sanitaria
- IC: Ida de calefacción
- IC': Ida de calefacción opcional
- ES: Ida circuito solar
- RS: Retorno circuito solar
- VS: Válvula de seguridad
- SH: Salida de gases
- EA: Entrada de aire
- SC: Desagüe condensados
- RCM: Retorno calefacción mezclado
- ICM: Ida calefacción mezclado
- ICD: Ida calefacción directo
- RCD: Retorno calefacción directo

MODELO	RCM, ICM IC/IC' RC	ES SS	IS RS	FONDO (mm)	Ø SH (mm)
EVOLUTION SOLAR 30 HFD	3/4" M	1/2" M	1/2" M	910	100
EVOLUTION SOLAR 40 HFD	1" M	1/2" M	1/2" M	960	100

MCF SOLAR HDX

CALDERA SOLAR HÍBRIDA (SOLAR-GASÓLEO)
 CONJUNTO INTEGRAL
 CUERPO DE HIERRO FUNDIDO
 ACUMULADOR SOLAR INOX 250 L
 ACUMULADOR DE APOYO INOX 130 L
 CAPTADOR SOLAR ALTA EFICIENCIA
 POTENCIA CALEFACCIÓN: 27,8 kW - 38,5 kW
 SISTEMA DE POTENCIACIÓN DEL APROVECHAMIENTO SOLAR
 CON AUTOVACIADO DE CAPTADORES



Termostato conectable
CONFORT WiFi



Apoyo de ACS
por acumulación

ESPECIFICACIONES

MODELO	POTENCIA ÚTIL kW	VOLUMEN DEL ACUM. APOYO L	VOLUMEN DEL ACUM. SOLAR L	ALTURA MÁXIMA DE INSTAL. m	Nº DE CAPT.	CLASE EFICIENCIA CALEFAC.	CLASE EFICIENCIA ACS	PERFIL ACS	CON KIT SRX2		SIN KIT SRX2	
									CÓDIGO	PRECIO €	CÓDIGO	PRECIO €
MCF SOLAR 30 HDX 1L	28,1	130	250	10	1	B	A	XXL	TMCXS00084	6.937*	TMCXS00080	6.612*
MCF SOLAR 30 HDX 2L	28,1	130	250	10	2		A+	XXL	TMCXS00086	7.618*	TMCXS00082	7.292*
MCF SOLAR 30 HDX PLUS 1L	28,1	130	250	15	1		A	XXL	TMCXS00085	7.149*	TMCXS00081	6.823*
MCF SOLAR 30 HDX PLUS 2L	28,1	130	250	15	2		A+	XXL	TMCXS00087	7.828*	TMCXS00083	7.504*
MCF SOLAR 30 HDX 1XL	28,1	130	250	10	1		A	XXL	TMCXS00092	7.056*	TMCXS00088	6.730*
MCF SOLAR 30 HDX 2 XL	28,1	130	250	10	2		A+	XXL	TMCXS00094	7.854*	TMCXS00090	7.528*
MCF SOLAR 30 HDX PLUS 1XL	28,1	130	250	15	1		A	XXL	TMCXS00093	7.269*	TMCXS00089	6.939*
MCF SOLAR 30 HDX PLUS 2XL	28,1	130	250	15	2		A+	XXL	TMCXS00095	8.063*	TMCXS00091	7.736*
MCF SOLAR 40 HDX 1L	39,4	130	250	10	1		A	XXL	TMCXS00100	7.114*	TMCXS00096	6.791*
MCF SOLAR 40 HDX 2L	39,4	130	250	10	2		A+	XXL	TMCXS00102	7.797*	TMCXS00098	7.470*
MCF SOLAR 40 HDX PLUS 1L	39,4	130	250	15	1		A	XXL	TMCXS00101	7.327*	TMCXS00097	6.998*
MCF SOLAR 40 HDX PLUS 2L	39,4	130	250	15	2		A+	XXL	TMCXS00103	8.006*	TMCXS00099	7.680*
MCF SOLAR 40 HDX 1XL	39,4	130	250	10	1		A	XXL	TMCXS00108	7.233*	TMCXS00104	6.908*
MCF SOLAR 40 HDX 2XL	39,4	130	250	10	2		A+	XXL	TMCXS00110	8.030*	TMCXS00106	7.705*
MCF SOLAR 40 HDX PLUS 1XL	39,4	130	250	15	1		A	XXL	TMCXS00109	7.444*	TMCXS00105	7.116*
MCF SOLAR 40 HDX PLUS 2XL	39,4	130	250	15	2		A+	XXL	TMCXS00111	8.240*	TMCXS00107	7.913*

*Tasa de reciclaje incluida

SOPORTES	PRECIO €
Soportes	Ver pág. 137-139

OPCIONES	CÓDIGO	PRECIO €
Protección catódica V SOLAR DX	TKITSAN000	164
Protección catódica V DS-MATIC H 1.25/2.25	TKITACU009	161
Válvula mezcladora	CVAL000035	110
Pasatubos para tejado inclinado	TKITACU020	65
Kit de conexión hidráulico 15 m Ø 12/10	TKITACU109	572
Conector doble para unión de tubo Ø 12	TKITACU017	7
Caja de 4 soportes para tubo Ø 12	TKITACU018	19
Filtro con desgasificador	TKIT000005	159
Termostato conectable CONFORT WiFi	CELC000579	137

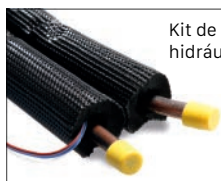

Kit de conexión
hidráulico



Pasatubos para
tejado

NOTA: La puesta en marcha está incluida. No se incluye el desplazamiento.

EQUIPAMIENTO

MCF SOLAR HDX

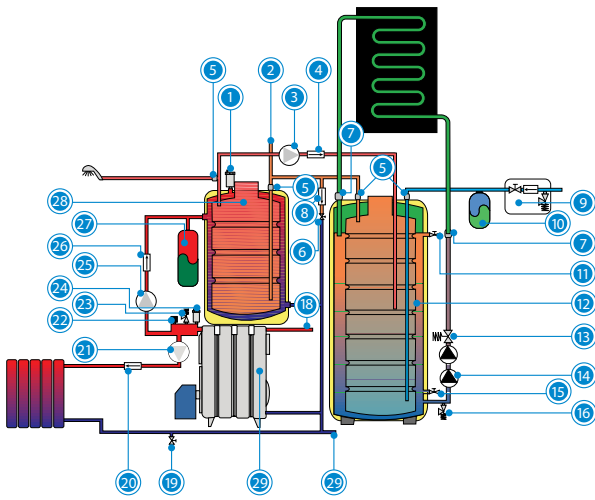

MCF SOLAR HDX+ KIT SRX2

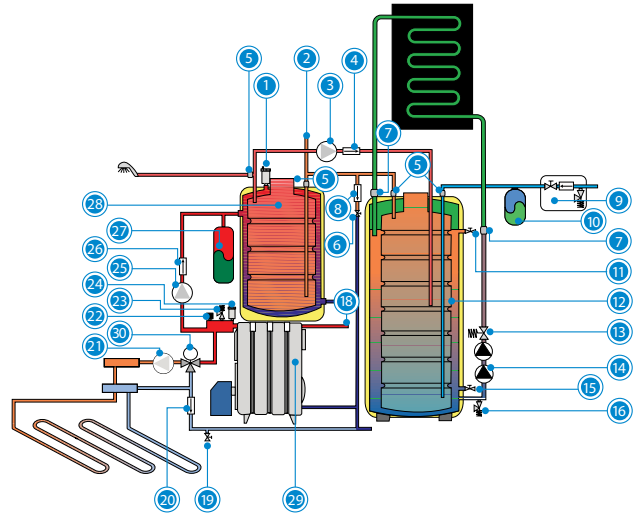

MCF SOLAR HDX		KIT DE SUELO RADIANTE SRX2	
1. Purgador automático	13. Válvula de equilibrado	25. Bomba de primario ACS	30. Válvula de tres vias mezcladora
2. Toma para recirculación ACS	14. Bomba solar	26. Válvula de retención de verano	
3. Bomba de potenciación	15. Llave llenado / vaciado	27. Vaso de expansión de calefacción	
4. Válvula de retención	16. Válvula de seguridad solar	28. Acumulador Inoxidable	
5. Manguitos dieléctricos ACS	17. Retorno directo	29. Caldera de hierro fundido	
6. Llave llenado de caldera	18. Ida directa	Líquido inhibidor	
7. Manguitos dieléctricos primario	19. Llave de vaciado	Regulación electrónica	
8. Válvula de retención	20. Válvula de retención de calefacción	Sondas circuito solar	
9. Grupo de seguridad	21. Bomba de calefacción	Captador solar	
10. Vaso de expansión ACS	22. Presostato		
11. Llave de nivel	23. Válvula de seguridad calefacción		
12. Acumulador solar Inox	24. Purgador automático caldera		

DIMENSIONES

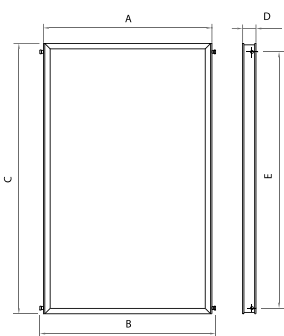

	MODELO L	MODELO XL
A	1.041	1.218
B	1.095	1.272
C	1.988	1.988
D	90	90
E	1.912	1.912

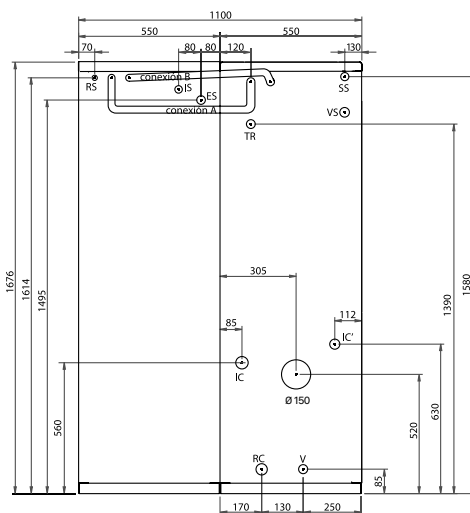

MCF SOLAR HDX

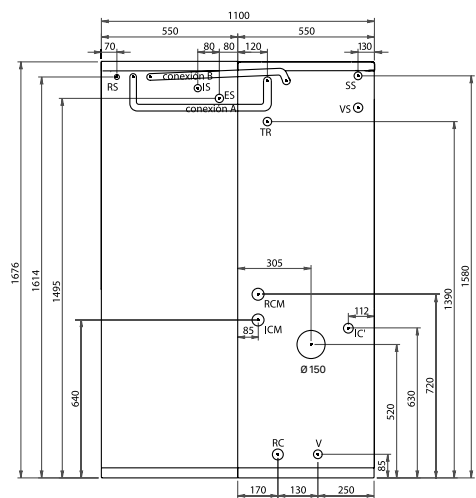

MCF SOLAR HDX+ KIT SRX2

MODELO	RCM, ICM IC/IC' RC	ES SS	IS RS	COTA L (mm)
MCF SOLAR 30 HDX	3/4" M	3/4" M	1/2" M	750
MCF SOLAR 40 HDX	1" M	3/4" M	1/2" M	850

Conexión A:
Conexión entre depósitos
Conexión B:
Conexión bomba aprovechamiento solar

ES: Entrada ACS
SS: Salida ACS
RS: Retorno circuito solar
IS: Ida circuito solar
RC: Retorno calefacción
IC: Ida calefacción
IC': Ida calefacción opcional
SH: Salida humos
VS: Válvula seguridad
V: Vaciado
ICM: Ida calefacción mezclada
RCM: Retorno calefacción mezclada
TR: Toma de recirculación

SIRENA SOLAR HFD

CALDERA SOLAR HÍBRIDA (SOLAR-GASÓLEO)
 CONJUNTO INTEGRAL
 CUERPO DE HIERRO FUNDIDO
 ACUMULADOR SOLAR INOX 150 L
 CAPTADOR SOLAR ALTA EFICIENCIA
 POTENCIA CALEFACCIÓN: 27,5 kW - 38,5 kW



Termostato conectable
CONFORT WiFi



ESPECIFICACIONES

MODELO	POTENCIA ÚTIL kW	ACS DE APOYO L/min (ΔT30°C)	VOLUMEN DEL ACUM. SOLAR L	ALTURA MÁXIMA DE INSTAL. m	Nº DE CAPT.	CLASE EFICIENCIA CALEFAC.	CLASE EFICIENCIA ACS	PERFIL ACS	CON KIT SRS2		SIN KIT SRS2	
									CÓDIGO	PRECIO €	CÓDIGO	PRECIO €
SIRENA SOLAR 30 HFD L	28,1	12,2	150	10	1	B	A	XL	TSIRS00050	5.220*	TSIRS00048	4.891*
SIRENA SOLAR 30 HFD 2L	28,1	12,2	150	10	2		A+	XL	TSIRS00074	5.857*	TSIRS00072	5.527*
SIRENA SOLAR 30 HFD PLUS L	28,1	12,2	150	15	1		A	XL	TSIRS00051	5.430*	TSIRS00049	5.104*
SIRENA SOLAR 30 HFD PLUS 2L	28,1	12,2	150	15	2		A+	XL	TSIRS00075	6.065*	TSIRS00073	5.739*
SIRENA SOLAR 30 HFD XL	28,1	12,2	150	10	1		A	XL	TSIRS00054	5.336*	TSIRS00052	5.010*
SIRENA SOLAR 30 HFD PLUS XL	28,1	12,2	150	15	1		A	XL	TSIRS00055	5.547*	TSIRS00053	5.220*
SIRENA SOLAR 40 HFD L	39,4	16,3	150	10	1		A	XL	TSIRS00058	5.320*	TSIRS00056	4.991*
SIRENA SOLAR 40 HFD 2L	39,4	16,3	150	10	2		A+	XL	TSIRS00078	5.953*	TSIRS00076	5.626*
SIRENA SOLAR 40 HFD PLUS L	39,4	16,3	150	15	1		A	XL	TSIRS00059	5.530*	TSIRS00057	5.204*
SIRENA SOLAR 40 HFD PLUS 2L	39,4	16,3	150	15	2		A+	XL	TSIRS00079	6.166*	TSIRS00077	5.837*
SIRENA SOLAR 40 HFD XL	39,4	16,3	150	10	1		A	XL	TSIRS00062	5.438*	TSIRS00060	5.110*
SIRENA SOLAR 40 HFD PLUS XL	39,4	16,3	150	15	1		A	XL	TSIRS00063	5.646*	TSIRS00061	5.320*

* Tasa de reciclaje incluida

SOPORTES	PRECIO €
Soportes	Ver pág. 137-139

OPCIONES	CÓDIGO	PRECIO €
Protección catódica DX SOLAR FD	TKITSOL000	161
Válvula mezcladora	CVAL000035	110
Pasatubos para tejado inclinado	TKITACU020	65
Vaso expansión ACS de 5 L	CFOV000035	57
Kit de conexión hidráulico 15 m Ø 12/10	TKITACU109	572
Conector doble para unión de tubo Ø 12	TKITACU017	7
Caja de 4 soportes para tubo Ø 12	TKITACU018	19
Filtro con desgasificador	TKIT000005	159
Termostato conectable CONFORT WiFi	CELC000579	137



Kit de conexión hidráulico



Pasatubos para tejado

NOTA: La puesta en marcha está incluida. No se incluye el desplazamiento.

EQUIPAMIENTO

SIRENA SOLAR HFD

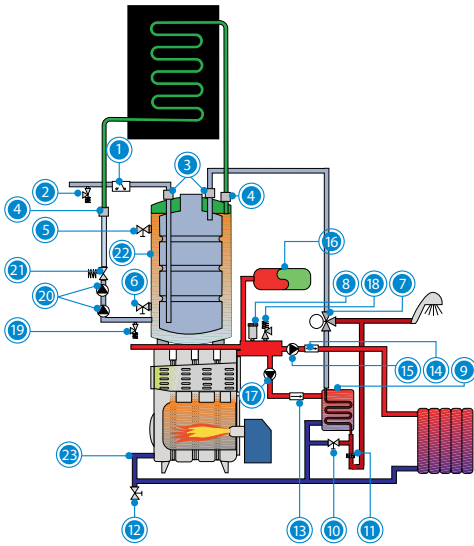

SIRENA SOLAR HFD + KIT SRS2

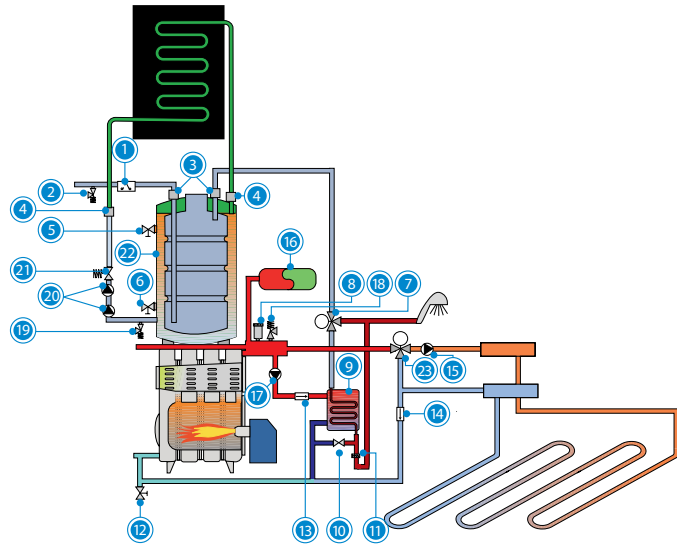

SIRENA SOLAR HFD		KIT SUELO RADIANTE SRS2/EV	
1. Interruptor de flujo	10. Llave de llenado	19. Válvula de seguridad solar	23. Valvula mezcladora
2. Válvula de seguridad ACS	11. Limitador de caudal ACS	20. Grupo de circulación solar	14. Valvula de retención
3. Manguitos dieléctricos	12. Llave de vaciado	21. Válvula de equilibrado	
4. Manguitos dieléctricos primario	13. Válvula de retención de verano	22. Acumulador Inoxidable	
5. Llave de nivel	14. Válvula de retención de calefacción	Líquido inhibidor	
6. Llave llenado / vaciado	15. Bomba de calefacción	Regulación electrónica	
7. Válvula desviadora	16. Vaso de expansión de calefacción	Sondas circuito solar	
8. Purgador automático caldera	17. Bomba de primario ACS	Captador solar	
9. Intercambiador de serpentín	18. Válvula de seguridad calefacción		

DIMENSIONES

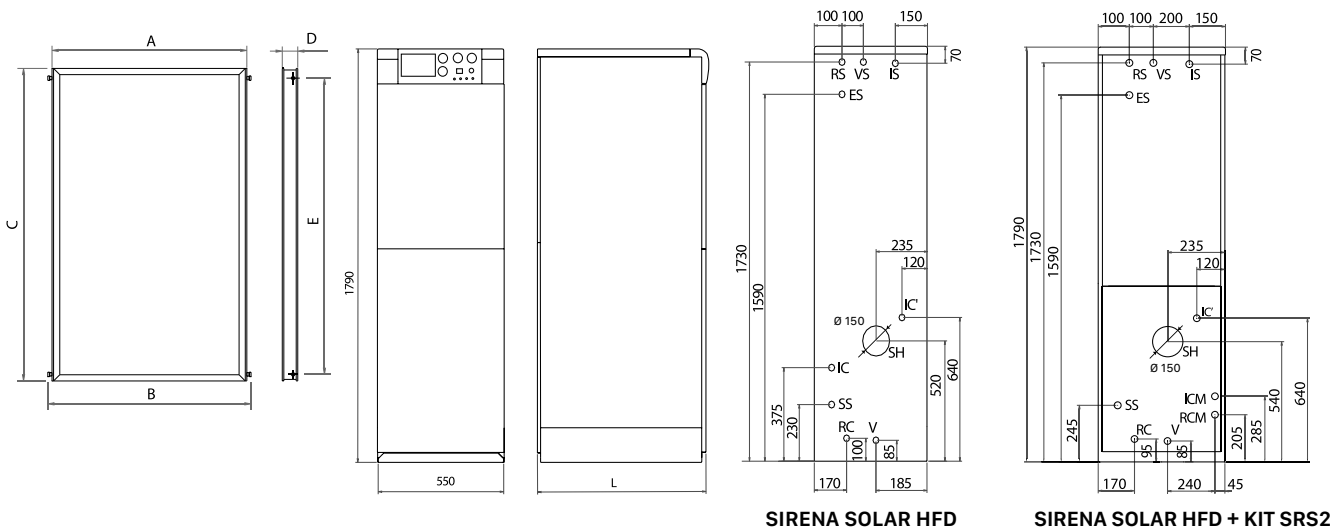

	MODELO L	MODELO XL
A	1.041	1.218
B	1.095	1.272
C	1.988	1.988
D	90	90
E	1.912	1.912

MODELO	RCM, ICM IC/IC' RC	ES SS	IS RS	COTA L (mm)
SIRENA SOLAR 30 HFD	3/4" M	1/2" M	1/2" M	700
SIRENA SOLAR 40 HFD	1" M	1/2" M	1/2" M	800

ES: Entrada agua sanitaria IC': Ida de calefacción opcional
 RC: Retorno calefacción IS: Ida circuito solar
 SS: Salida agua sanitaria RS: Retorno circuito solar
 IC: Ida de calefacción VS: Válvula de seguridad

DS-MATIC H

CONJUNTO SOLAR COMPLETO CON AUTOVACIADO DE CAPTADORES
 ACUMULADOR ACERO INOXIDABLE
 CAPTADOR SOLAR SELECTIVO
 EQUIPAMIENTO COMPLETO:
 • VASO DE EXPANSIÓN ACS Y VÁLVULA DE SEGURIDAD DE ACS INCLUIDOS



INCLUYE
DESPLAZAMIENTO,
MANO DE OBRA Y
REPUESTOS



ESPECIFICACIONES

MODELO	ALTURA MÁXIMA DE INSTALACIÓN m	VOLUMEN ACUMULADOR L	Nº DE CAPTADORES	SUPERFICIE DE ABSORCIÓN SOLAR m ²	CLASE DE EFICIENCIA ENERGÉTICA	CÓDIGO	PRECIO €
DS-MATIC H 1.15 L	10	150	1	1,90	C	TDSM000303	2.447*
DS-MATIC H 1.25 L	10	250	1	1,90		TDSM000304	2.937*
DS-MATIC H 2.15 L	10	150	2	3,80		TDSM000398	3.064*
DS-MATIC H 2.25 L	10	250	2	3,80		TDSM000305	3.562*
DS-MATIC H PLUS 1.15 L	15	150	1	1,90		TDSM000309	2.641*
DS-MATIC H PLUS 1.25 L	15	250	1	1,90		TDSM000310	3.133*
DS-MATIC H PLUS 2.15 L	15	150	2	3,80		TDSM000400	3.258*
DS-MATIC H PLUS 2.25 L	15	250	2	3,80		TDSM000311	3.756*
DS-MATIC H 1.15 XL	10	150	1	2,23		TDSM000315	2.552*
DS-MATIC H 1.25 XL	10	250	1	2,23		TDSM000316	3.044*
DS-MATIC H 2.25 XL	10	250	2	4,46		TDSM000317	3.777*
DS-MATIC H PLUS 1.15 XL	15	150	1	2,23		TDSM000321	2.749*
DS-MATIC H PLUS 1.25 XL	15	250	1	2,23		TDSM000322	3.240*
DS-MATIC H PLUS 2.25 XL	15	250	2	4,46		TDSM000323	3.974*

* Tasa de reciclaje incluida

SOPORTES	PRECIO €
Soportes	Ver pág. 137-139

OPCIONES	CÓDIGO	PRECIO €
Protección catódica DX DS-MATIC H 1.15	TKITACU008	161
Protección catódica V DS-MATIC H 1.25/2.25	TKITACU009	161
Válvula mezcladora	CVAL000035	110
Kit resistencia eléctrica 1,5 kW	TKITACU224	149
Kit resistencia eléctrica 2,5 kW	TKITACU221	185
Kit resistencia eléctrica 3,5 kW	TKITACU225	215
Pasatubos para tejado inclinado	TKITACU020	65
Kit de conexión hidráulico 15 m Ø 12/10	TKITACU109	572
Conector doble para unión de tubo Ø 12	TKITACU017	7
Caja de 4 soportes para tubo Ø 12	TKITACU018	19

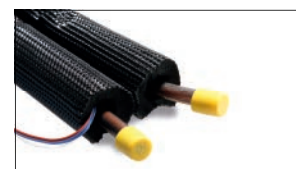

Kit de conexión hidráulico



Pasatubos para tejado

NOTA: La puesta en marcha está incluida. No se incluye el desplazamiento.

EQUIPAMIENTO

Grupo de circulación solar	Llave llenado / vaciado	Vaso de expansión ACS
Válvula de seguridad 3 bar	Llave de nivel	Válvula de seguridad ACS
Válvula de equilibrado	Termómetro	Manguitos dieléctricos ACS
Regulación solar	Interruptor	Manguitos dieléctricos primario
2 sondas	Caudalímetro	Fluido inhibidor

CLASE DE EFICIENCIA ENERGÉTICA ACS

MODELO	DS-MATIC H 1.15 L	DS-MATIC H 1.25 L	DS-MATIC H 2.25 L	DS-MATIC H 1.15 XL	DS-MATIC H 1.25 XL	DS-MATIC H 2.25 XL
EVOLUTION EV HFM	A	A	A++	A	A+	A+++
EVOLUTION EV HFDX	A	A	A+	A	A	A+
EVOLUTION EV HAM	A	A	A++	A	A+	A+++
SIRENA MIX DUO H	A	A	A++	A	A	A+++
SIRENA MIX DUO HV	A	A	A++	A	A	A+++
SIRENA MIX DUO HFDE	A	A	A++	A	A	A+++
SIRENA MIX DUO HFD	A	A	A++	A	A	A+++
CLIMA PLUS H	A	A	A++	A	A	A+++
CLIMA PLUS HFD	A	A	A++	A	A	A+++
MCF HDN	A	A	A+	A	A	A+
MCF HDX / HDXV	A	A	A+	A	A	A+
MCF HDX / MCF HDXV	A	A	A+	A	A	A+
TERMA H / TERMA HV	A	A	A+	A	A	A+

NOTA: La calificación energética se mantiene en los modelos PLUS.
Datos calculados según NF441 y zona climática "montaña".



DIMENSIONES

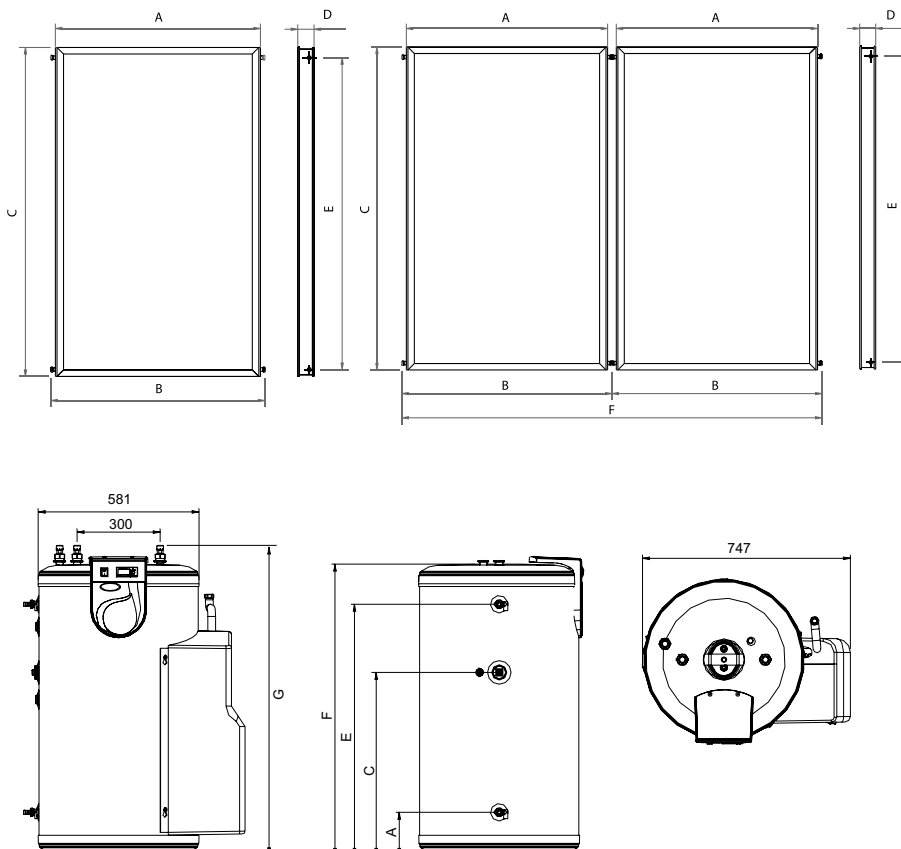

	MODELO L	MODELO XL
A	1.041	1.218
B	1.095	1.272
C	1.988	1.988
D	90	90
E	1.912	1.912
F	2.190	2.544

	DS-MATIC H 1.15 L / XL	DS-MATIC H 1.25 L/XL / DS-MATIC H 2.25 L/XL
A	140	140
C	645	1.134
E	891	1.491
F	1.028	1.628
G	1.115	1.715

DS-MATIC H DUO

CONJUNTO SOLAR COMPLETO DE DOBLE INTERCAMBIO
CON AUTOVACIADO DE CAPTADORES
ACUMULADOR ACERO INOXIDABLE
CAPTADOR SOLAR SELECTIVO
CON INTERCAMBIADOR DE APOYO
EQUIPAMIENTO COMPLETO:
• VASO DE EXPANSIÓN ACS Y VÁLVULA
DE SEGURIDAD DE ACS INCLUIDOS



INCLUYE
DESPLAZAMIENTO,
MANO DE OBRA Y
REPUESTOS

ESPECIFICACIONES

MODELO	ALTURA MÁXIMA DE INSTALACIÓN m	VOLUMEN ACUMULADOR L	Nº DE CAPT.	SUPERFICIE DE INTERCAMBIADOR DE APOYO m²	SUPERFICIE DE ABSORCIÓN SOLAR m²	CLASE DE EFICIENCIA ENERGÉTICA	CÓDIGO	PRECIO €
DS-MATIC H 1.15 DUO L	10	150	1	0,50	1,90	C	TDSM000306	2.605*
DS-MATIC H 1.25 DUO L	10	250	1	0,85	1,90		TDSM000307	3.202*
DS-MATIC H 2.15 DUO L	10	150	2	0,50	3,80		TDSM000399	3.223*
DS-MATIC H 2.25 DUO L	10	250	2	0,85	3,80		TDSM000308	3.829*
DS-MATIC H PLUS 1.15 DUO L	15	150	1	0,50	1,90		TDSM000312	2.740*
DS-MATIC H PLUS 1.25 DUO L	15	250	1	0,85	1,90		TDSM000313	3.397*
DS-MATIC H PLUS 2.15 DUO L	15	150	2	0,50	3,80		TDSM000401	3.358*
DS-MATIC H PLUS 2.25 DUO L	15	250	2	0,85	3,80		TDSM000314	4.024*
DS-MATIC H 1.15 DUO XL	10	150	1	0,50	2,23		TDSM000318	2.713*
DS-MATIC H 1.25 DUO XL	10	250	1	0,85	2,23		TDSM000319	3.308*
DS-MATIC H 2.25 DUO XL	10	250	2	0,85	4,46		TDSM000320	4.043*
DS-MATIC H PLUS 1.15 DUO XL	15	150	1	0,50	2,23		TDSM000324	2.851*
DS-MATIC H PLUS 1.25 DUO XL	15	250	1	0,85	2,23		TDSM000325	3.505*
DS-MATIC H PLUS 2.25 DUO XL	15	250	2	0,85	4,46		TDSM000326	4.238*

* Tasa de reciclaje incluida

SOPORTES	PRECIO €
Soportes	Ver pág. 137-139

OPCIONES	CÓDIGO	PRECIO €
Protección catódica DX DS-MATIC H DUO 1.15	TKITACU010	161
Protección catódica V DS-MATIC H DUO 1.25/2.25	TKITACU011	161
Válvula mezcladora	CVAL000035	110
Kit resistencia eléctrica 1,5 kW	TKITACU224	149
Kit resistencia eléctrica 2,5 kW	TKITACU221	185
Kit resistencia eléctrica 3,5 kW	TKITACU225	215
Pasatubos para tejado inclinado	TKITACU020	65
Kit de conexión hidráulico 15 m Ø 12/10	TKITACU109	572
Conector doble para unión de tubo Ø 12	TKITACU017	7
Caja de 4 soportes para tubo Ø 12	TKITACU018	19

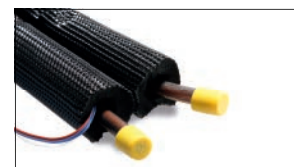

Kit de conexión hidráulico



Pasatubos para tejado

EQUIPAMIENTO	
Grupo de circulación solar	Interruptor
Válvula de seguridad 3 bar	Caudalímetro
Válvula de equilibrado	Vaso de expansión
Regulación solar	Válvula de seguridad ACS
3 sondas	Manguitos dieléctricos ACS
Llave llenado / vaciado	Manguitos dieléctricos primario
Llave de nivel	Fluido inhibidor
Termómetro	

NOTA: La puesta en marcha está incluida. No se incluye el desplazamiento.

CLASE DE EFICIENCIA ENERGÉTICA ACS

MODELO	DS-MATIC H 1.15 DUO L	DS-MATIC H 1.25 DUO L	DS-MATIC H 2.25 DUO L	DS-MATIC H 1.15 DUO XL	DS-MATIC H 1.25 DUO XL	DS-MATIC H 2.25 DUO XL
EVOLUTION EV HFC	A	B	A	A	B	A
EVOLUTION EV HAC	A	B	A	A	B	A
SIRENA CAL H	B	B	A	A	B	A
SIRENA CAL HV	B	B	A	A	B	A
SIRENA CAL HFDE	B	B	A	A	B	A
SIRENA CAL HFD	B	B	A	A	B	A
JAKA HFD CONDENS	B	B	A	A	B	A
JAKA HFD	B	B	A	A	B	A



NOTA: La calificación energética se mantiene en los modelos PLUS
Datos calculados según NF441 y zona climática "montaña".

DIMENSIONES

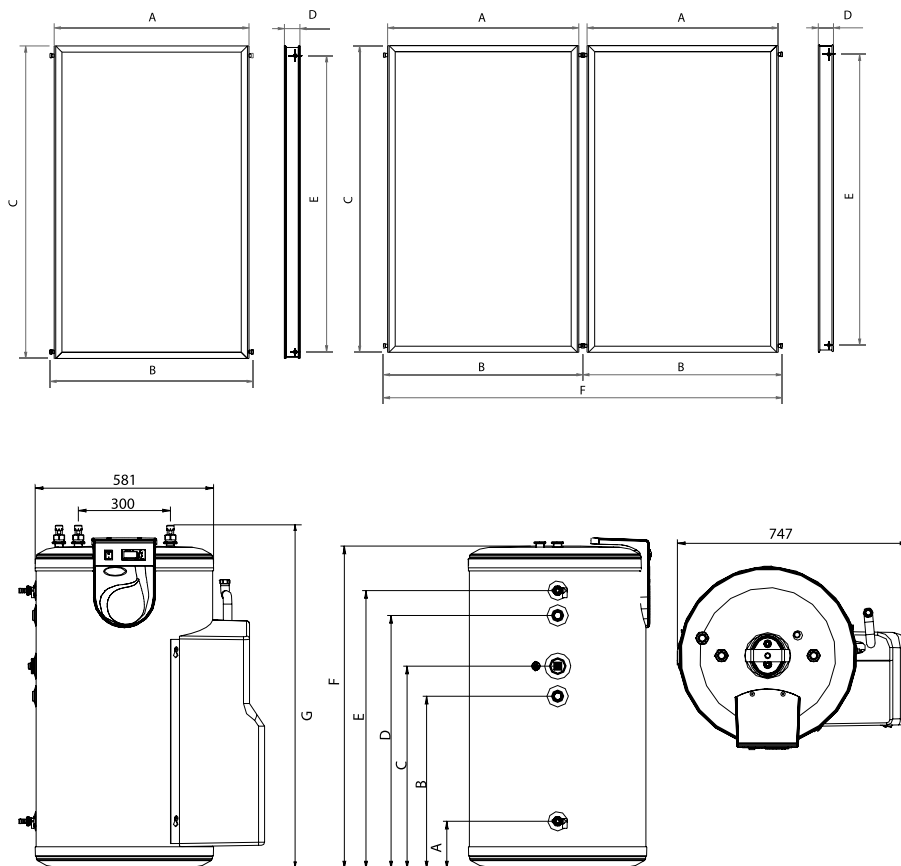

	MODELO L	MODELO XL
A	1.041	1.218
B	1.095	1.272
C	1.988	1.988
D	90	90
E	1.912	1.912
F	2.190	2.544

	DSMATIC 1.15 DUO L / XL	DS-MATIC H 1.25 DUO L/XL DS-MATIC H 2.25 DUO L/XL
A	140	140
B	548	944
C	615	1.129
D	810	1.405
E	891	1.327
F	1.028	1.628
G	1.115	1.715

DS-COMPACT INOX

CONJUNTO SOLAR COMPLETO POR TERMOSIFÓN
INTERCAMBIADOR INDIRECTO
CAPTADOR SOLAR SELECTIVO
ACUMULADOR INOX

Sistema de expansión del
circuito primario integrado



ESPECIFICACIONES

MODELO	INSTALACIÓN	VOLUMEN ACUM. L	SUPERFICIE DE ABSORCIÓN CAPTADORES m ²	ABSORCIÓN A	TRANSMISIVIDAD DEL VIDRIO	Nº DE CAPT.	CLASE DE EFICIENCIA ENERGÉTICA	CÓDIGO	PRECIO €
DS-COMPACT INOX 1.150 NT	Soporte tejado inclinado	150	1,88	95%	88,5%	1	C	TDSC000018	1.796*
DS-COMPACT INOX 1.150 NP	Terraza o cubierta plana	150	1,88	95%	88,5%	1		TDSC000019	1.914*
DS-COMPACT INOX 1.200 NT	Soporte tejado inclinado	200	1,88	95%	88,5%	1		TDSC000020	1.953*
DS-COMPACT INOX 1.200 NP	Terraza o cubierta plana	200	1,88	95%	88,5%	1		TDSC000021	2.072*
DS-COMPACT INOX 2.200 NT	Soporte tejado inclinado	200	3,76	95%	88,5%	2		TDSC000022	2.611*
DS-COMPACT INOX 2.200 NP	Terraza o cubierta plana	200	3,76	95%	88,5%	2		TDSC000023	2.754*
DS-COMPACT INOX 2.300 NT	Soporte tejado inclinado	300	3,76	95%	88,5%	2		TDSC000024	2.962*
DS-COMPACT INOX 2.300 NP	Terraza o cubierta plana	300	3,76	95%	88,5%	2		TDSC000025	3.145*

* Tasa de reciclaje incluida

OPCIONES	CÓDIGO	PRECIO €
Kit resistencia eléctrica 1,5 kW	TKITACU090	115
Kit resistencia eléctrica 2,5 kW	TKITACU091	139
Válvula de seguridad ACS	CVAL000010	9
Vaso de expansión ACS 8 L	CFOV000030	57
Vaso de expansión ACS 18 L	CFOV000031	83
Líquido anticongelante 5 L (concentración 100%)	TKITACU085	73

EQUIPAMIENTO

Captador solar
Acumulador Inoxidable
Válvula de seguridad de primario
Soportes completos

DIMENSIONES

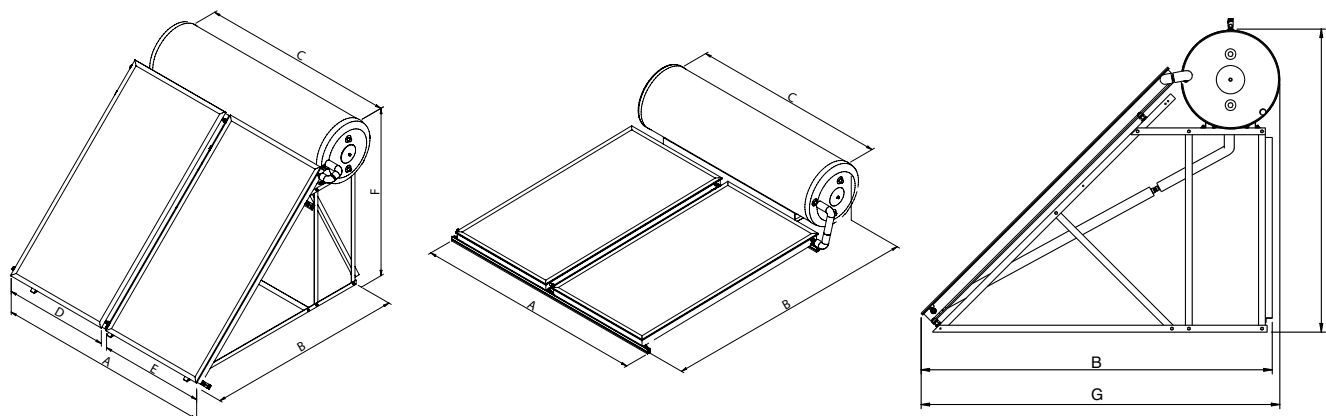

MODELO	A	B	C	D	E	F	G
DS-COMPACT INOX 1.150 NT	1.041	2.560	1.180	-	-	-	-
DS-COMPACT INOX 1.150 NP	890	2.070	1.180	-	-	1.780	2.110
DS-COMPACT INOX 1.200 NT	1.041	2.560	1.480	-	-	-	-
DS-COMPACT INOX 1.200 NP	825	2.070	1.480	-	-	1.780	2.110
DS-COMPACT INOX 2.200 NT	2.122	2.560	1.480	-	-	-	-
DS-COMPACT INOX 2.200 NP	1.650	2.070	1.480	825	825	1.780	2.110
DS-COMPACT INOX 2.300 NT	2.122	2.560	2.080	-	-	-	-
DS-COMPACT INOX 2.300 NP	1.780	2.070	2.080	890	890	1.780	2.110

% de LIQUIDO ANTICONGELANTE (en volumen)	-15	20	25	30	35	40	45	50	55	60
Punto de congelación en °C ± 2	-5	-7	-10	-13	-17	-22	-27	-34	-40	-51

SOPORTES



(NP) Soporte cubierta plana



(NT) Soporte tejado inclinado

DS-PACK H

CONJUNTO SOLAR COMPLETO DE CIRCULACIÓN FORZADA
ACUMULADOR ACERO INOXIDABLE
CAPTADOR SOLAR SELECTIVO
EQUIPAMIENTO COMPLETO

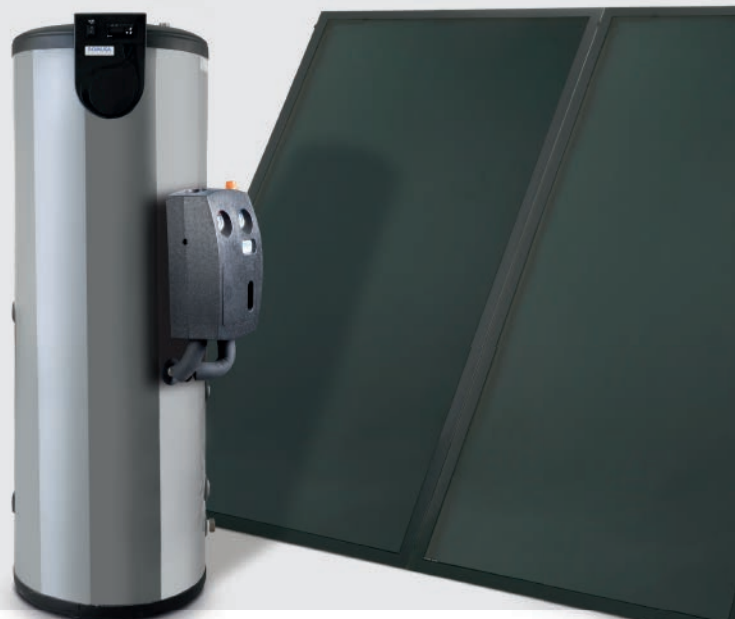

ESPECIFICACIONES

MODELO	VOLUMEN TOTAL L	VOLUMEN PRIMARIO (CAPTADORES + ACUMULADOR) L	CAUDAL PUNTA L/ 10 min 30º	SUPERFICIE DE ABSORCIÓN DE CAPTADORES m²	Nº DE CAPT.	CLASE DE EFICIENCIA ENERGÉTICA	CÓDIGO	PRECIO €
DS-PACK H 190 1 C	190	5,45	320	1,89	1	C	TDSP000138	2.553*
DS-PACK H 190 2 C	190	6,25	320	3,78	2		TDSP000139	3.214*
DS-PACK H 300 2 C	300	8,38	550	3,78	2		TDSP000117	3.322*
DS-PACK H 300 3 C	300	9,58	550	5,67	3	-	TDSP000118	3.981*
DS-PACK H 500 3 C	505	15,00	917	5,67	3	-	TDSP000119	4.860*
DS-PACK H 500 4 C	505	16,10	917	7,56	4	-	TDSP000120	5.518*
DS-PACK H 750 4 C	745	19,80	1.366	7,56	4	-	TDSP000121	7.986*
DS-PACK H 750 5 C	745	20,90	1.366	9,45	5	-	TDSP000122	8.643*
DS-PACK H 750 6 C	745	22,00	1.366	11,34	6	-	TDSP000123	9.303*

* Tasa de reciclaje incluida

SOPORTES	PRECIO €
Soportes	Ver pág. 137-139

OPCIONES	CÓDIGO	PRECIO €
Kit vaso de expansión solar 12 L (para DS-PACK 190-300)	TKITACU081	109
Kit vaso de expansión solar 18 L (Para DS-PACK 500/750)	TKITACU082	118
Vaso de expansión de ACS 18 L (DS-PACK 300/500)	CFOV000031	83
Manguitos dieléctricos (DS-PACK 300/500)	CFOV000021	74
Sonda (para doble orientación de captadores)	CELC000127	7
Líquido anticongelante 5 L (concentración 100%)	TKITACU085	73
Portabulbos (para doble orientación de captadores)	TKITACU083	14
Válvula de seguridad ACS (DS-PACK 300/500)	CVAL000012	43
Protección catódica V	TKITACU007	161
Kit resistencia eléctrica 1,5 kW	TKITACU224	149
Kit resistencia eléctrica 2,5 kW	TKITACU221	185
Kit resistencia eléctrica 3,5 kW	TKITACU225	215
Kit de conexión hidráulico 20 m DN16 Inox	TKITACU098	1.442
Kit de conexión hidráulico 15 m DN20 Inox	TKITACU099	1.147
Conector doble para unión de tubo DN16	TKITACU100	19
Conector doble para unión de tubo DN20	TKITACU101	39
Kit de conexión a captador DN16 a 3/4	TKITACU102	23
Kit de conexión a captador DN20 a 3/4	TKITACU103	35
Kit de 4 soportes para tubo de DN16	TKITACU104	21
Kit de 4 soportes para tubo de DN20	TKITACU105	22

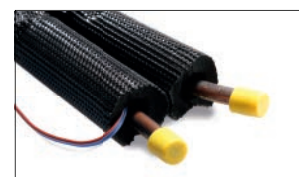

Kit de conexión hidráulico



Kit vaso de expansión DS-PACK

NOTA: La puesta en marcha no está incluida.

EQUIPAMIENTO

Caudalímetro	Carcasa aislante de polipropileno expandido
Regulador de caudal	Acumulador Inoxidable
Llaves de corte en ida y retorno	Captador solar
Anti-retornos	Racores de conexión
Termómetros de ida y retorno	Bomba de circulación
Válvula de seguridad solar 6 bar	Regulación solar
Manómetro	Sonda acumulador
Toma 3/4" M para conexión del vaso de expansión	Sonda colector
Tomas de llenado vaciado	Portabulbos
Cámara de purgado en la ida	

CLASE DE EFICIENCIA ENERGÉTICA ACS

MODELO	DS-PACK H 190 1 C	DS-PACK 190 H 2 C	DS-PACK 300 H 2 C	DS-PACK H 300 3 C
EVOLUTION EV HFM	A	A+	A++	A+++
EVOLUTION EV HFDX	A	A	A+	A+
EVOLUTION EV HAM	A	A+	A++	A+++
SIRENA MIX DUO H	A	A+	A++	A+++
SIRENA MIX DUO HV	A	A+	A++	A+++
SIRENA MIX DUO HFDE	A	A+	A++	A+++
SIRENA MIX DUO HFD	A	A+	A++	A+++
CLIMA PLUS H	A	A+	A++	A+++
CLIMA PLUS HFD	A	A+	A++	A+++
MCF HDN	A	A	A+	A+
MCF HDX / HDXV	A	A	A+	A+
MCF HDX / MCF HDXV	A	A	A+	A+
TERMA H / TERMA HV	A	A	A+	A+

NOTA: Datos calculados según NF441 y zona climática "montaña"

% de LIQUIDO ANTICONGELANTE (en volumen)	-15	20	25	30	35	40	45	50	55	60
Punto de congelación en °C ± 2	-5	-7	-10	-13	-17	-22	-27	-34	-40	-51

DIMENSIONES

DS-PACK 190-300-500

DS-PACK 750

PANELES SOLARES

Medida	Valor
A	1.040
B	1.095
C	1.988
D	90
E	1.912
F	2.544

MODELO		DS-PACK H 190	DS-PACK H 300	DS-PACK H 500	DS-PACK H 750
A	mm	985	950	1.030	1.200
B	mm	187	187	215	252
C	mm	925	875	955	1.106
D	mm	154	135	220	-
Dimensión de la base	Ø mm	581	608	758	858
Altura total	mm	1.240	1.718	1.805	1.938
Recirculación ACS	RACS Ø	3/4" H	3/4" H	3/4" H	3/4" H
Entrada ACS	ES Ø	3/4" H	1" M	1" M	1 1/2" M
Salida ACS	SS Ø	3/4" H	1" M	1" M	1 1/2" M
Entrada primario solar	IS Ø	3/4" H	3/4" H	3/4" H	3/4" H
Salida primario solar	RS Ø	3/4" H	3/4" H	3/4" H	3/4" H
Toma de resistencia	TR Ø	1 1/4" H	1 1/4" H	1 1/4" H	1 1/4" H

DS-PACK H DUO

CONJUNTO SOLAR COMPLETO DE CIRCULACIÓN FORZADA
CON DOBLE INTERCAMBIADOR
ACUMULADOR ACERO INOXIDABLE
CAPTADOR SOLAR SELECTIVO
EQUIPAMIENTO COMPLETO

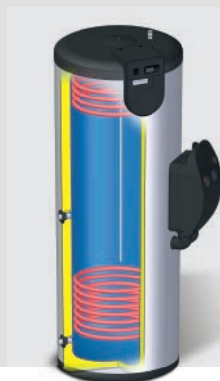

ESPECIFICACIONES

MODELO	VOLUMEN TOTAL L	VOLUMEN PRIMARIO (CAPTADORES + ACUMULADOR) L	CAUDAL PUNTA L/10 min 30°	SUPERFICIE DE INTERCAMBIADOR DE APOYO m ²	SUPERFICIE DE ABSORCIÓN DE CAPTADORES m ²	Nº DE CAPT.	CLASE EFICIENCIA ENERGÉTICA	CÓDIGO	PRECIO €
DS-PACK H DUO 300 2 C	300	8,38	550	0,83	3,78	2	C	TDSP000124	3.615*
DS-PACK H DUO 300 3 C	300	9,58	550	0,83	5,67	3		TDSP000125	4.277*
DS-PACK H DUO 500 3 C	505	15,00	917	1,13	5,67	3	-	TDSP000126	5.232*
DS-PACK H DUO 500 4 C	505	16,10	917	1,13	7,56	4	-	TDSP000127	5.895*
DS-PACK H DUO 750 4 C	745	19,80	1.366	1,23	7,56	4	-	TDSP000128	8.446*
DS-PACK H DUO 750 5 C	745	20,90	1.366	1,23	9,45	5	-	TDSP000129	9.107*
DS-PACK H DUO 750 6 C	745	22,00	1.366	1,23	11,34	6	-	TDSP000130	9.770*

* Tasa de reciclaje incluida

SOPORTES	PRECIO €
Soportes	Ver pág. 137-139

OPCIONES	CÓDIGO	PRECIO €
Kit vaso de expansión de solar 12 L (para DS-PACK H DUO 300)	TKITACU081	109
Kit vaso de expansión de solar 18 L (Para DS-PACK H DUO 500/750)	TKITACU082	118
Vaso de expansión de ACS 18 L (DS-PACK H DUO 300/500)	CFOV000031	83
Manguitos dieléctricos (DS-PACK H DUO 300/500)	CFOV000021	74
Sonda (para doble orientación de captadores)	CELC000127	7
Líquido anticongelante 5 L (concentración 100%)	TKITACU085	73
Portabulbos (para doble orientación de captadores)	TKITACU083	14
Válvula de seguridad ACS (DS-PACK H DUO 300/500)	CVAL000012	43
Protección catódica V DS-PACK DUO	TKITACU108	161
Kit resistencia eléctrica 1,5 kW	TKITACU224	149
Kit resistencia eléctrica 2,5 kW	TKITACU221	185
Kit resistencia eléctrica 3,5 kW	TKITACU225	215
Kit de conexión hidráulico 15 m DN16 Inox	TKITACU098	1.442
Kit de conexión hidráulico 15 m DN20 Inox	TKITACU099	1.147
Conector doble para unión de tubo DN16	TKITACU100	19
Conector doble para unión de tubo DN20	TKITACU101	39
Kit de conexión a captador DN16 a 3/4	TKITACU102	23
Kit de conexión a captador DN20 a 3/4	TKITACU103	35
Kit de 4 soportes para tubo de DN16	TKITACU104	21
Kit de 4 soportes para tubo de DN20	TKITACU105	22

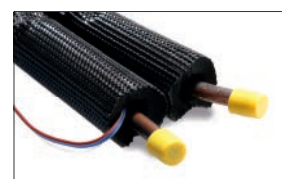

Kit de conexión hidráulico



Kit vaso de expansión DS-PACK

NOTA: La puesta en marcha no está incluida.

EQUIPAMIENTO	
Caudalímetro	Carcasa aislante de polipropileno expandido
Regulador de caudal	Acumulador Inoxidable
Llaves de corte en ida y retorno	Captador solar
Anti-retornos	Racores de conexión
Termómetros de ida y retorno	Bomba de circulación
Válvula de seguridad solar 6 bar	Regulación solar
Manómetro	Sonda inferior acumulador
Toma 3/4" M para conexión del vaso de expansión	Sonda superior acumulador
Tomas de llenado vaciado	Sonda colector
Cámara de purgado en la ida	Portabulbos

% de LIQUIDO ANTICONGELANTE (en volumen)	-15	20	25	30	35	40	45	50	55	60
Punto de congelación en °C ± 2	-5	-7	-10	-13	-17	-22	-27	-34	-40	-51

DIMENSIONES

DS-PACK DUO 300-500

DS-PACK DUO 750

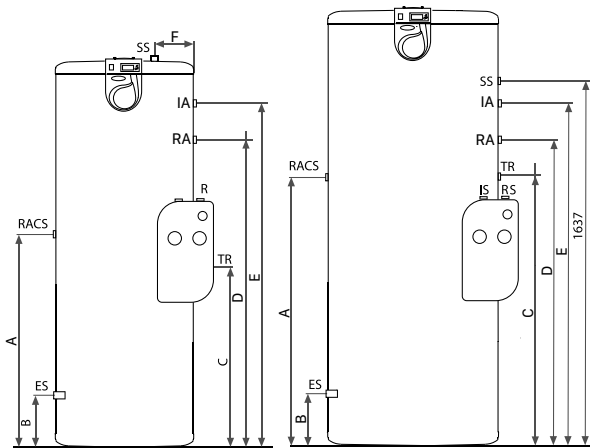

MEDIDAS	
A	1.218
B	1.272
C	1.988
D	90
E	1.912
F	2.544

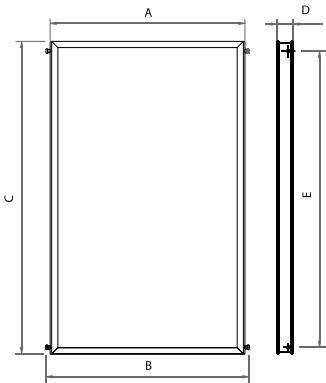

MODELO		DS-PACK H DUO 300	DS-PACK H DUO 500	DS-PACK H DUO 750
A	mm	950	1.025	1.200
B	mm	187	206	252
C	mm	875	950	1.106
D	mm	1.100	1.060	1.195
E	mm	1.400	1.420	1.510
F	mm	135	210	-
Dimensión de la base	Ø mm	608	758	858
Altura total	mm	1.718	1.758	1.938
Recirculación ACS	RACS Ø	3/4" H	3/4" H	3/4" H
Entrada ACS	ES Ø	1" M	1" M	1 1/2" M
Salida ACS	SS Ø	1" M	1" M	1 1/2" M
Retorno solar	RS Ø	3/4" H	3/4" H	3/4" H
Ida solar	IS Ø	3/4" H	3/4" H	3/4" H
Toma de resistencia	TR Ø	1 1/4" H	1 1/4" H	1 1/4" H
Retorno primario apoyo	RA Ø	3/4" H	1" H	1" H
Ida primario apoyo	IA Ø	3/4" H	1" H	1" H

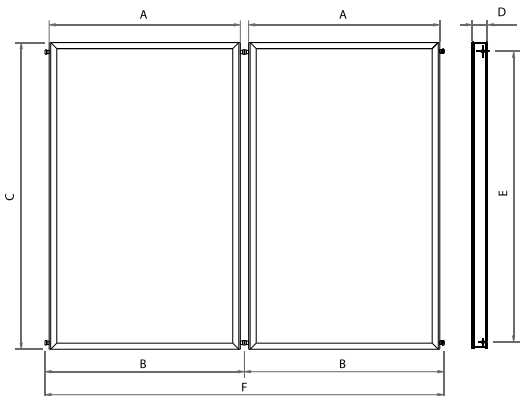

DS-CLASS V3

CAPTADOR SOLAR
 ABSORBEDOR ALTAMENTE SELECTIVO TINOX
 ALTO RENDIMIENTO



ESPECIFICACIONES

MODELO	ÁREA BRUTA m ²	ÁREA DE APERTURA m ²	ÁREA DE ABSORCIÓN m ²	VOLUMEN DEL CAPTADOR L	PRESIÓN MÁXIMA bar	ABSORCIÓN A	EMISIVIDAD E	TRANSMISIVIDAD DEL VIDRIO	TEMPERATURA DE ESTANCAMIENTO	CAUDAL RECOMEND. L/H m ²	CÓDIGO	PRECIO €
DS-CLASS V3	2,07	1,92	1,89	1,10	10	95%	3%	91%	203 °C	55,5	TCPT000092	582

SOPORTES	PRECIO €	
Soportes	Ver pág. 137-139	
OPCIONES	CÓDIGO	PRECIO €
Portasondas	TKITACU083	14

Nota: Conjunto unión solar flexible entre placas incluido

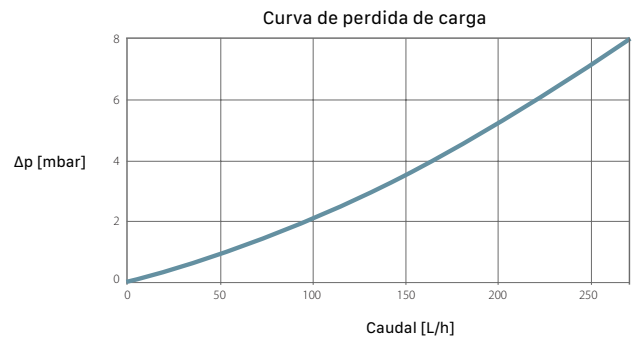
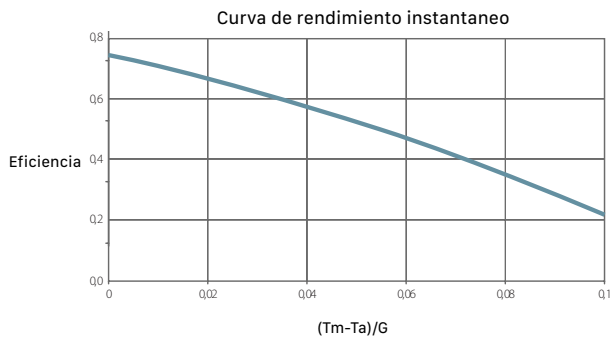

DIMENSIONES

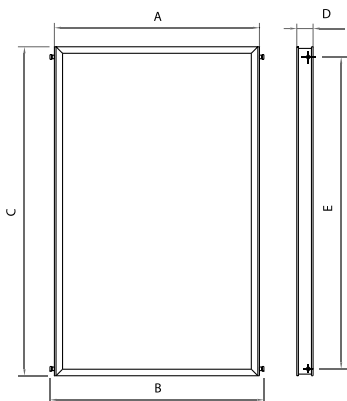

DS-CLASS V3	
A	1.040
B	1.095
C	1.988
D	90
E	1.912

ACCESORIOS SOPORTES

SOPORTES PARA INSTALACIÓN SOBRE TEJADO INCLINADO SIN RASTREL

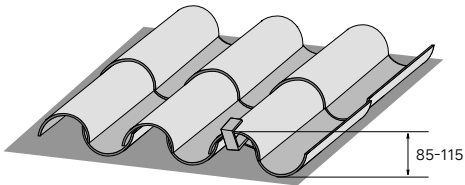

CÓDIGO	DESCRIPCIÓN	PRECIO €
TKITACU028	Soporte Teja Árabe Sin Rastrel 1 captador	249
TKITACU029	Soporte Teja Árabe Sin Rastrel 2 captadores	263
TKITACU040	Soporte Teja Árabe Sin rastrel 3 captadores	348
TKITACU041	Soporte Teja Árabe Sin rastrel 4 captadores	428
TKITACU042	Soporte Teja Árabe Sin rastrel 5 captadores	510
TKITACU043	Soporte Teja Árabe Sin rastrel 6 captadores	595
TKITACU044	Soporte Teja Árabe Sin rastrel 7 captadores	677

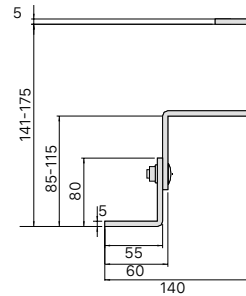
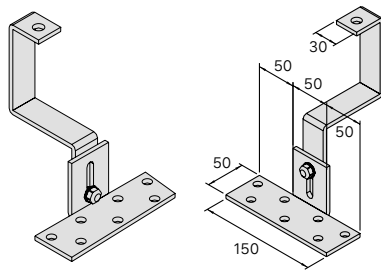

SOPORTE SOBRE TEJA PARA TEJA PLANA

CÓDIGO	DESCRIPCIÓN	PRECIO €
TKITACU030	Soporte Teja Plana 1 captador	222
TKITACU031	Soporte Teja Plana 2 captadores	233
TKITACU045	Soporte Teja Plana 3 captadores	306
TKITACU046	Soporte Teja Plana 4 captadores	381
TKITACU047	Soporte Teja Plana 5 captadores	462
TKITACU048	Soporte Teja Plana 6 captadores	536
TKITACU049	Soporte Teja Plana 7 captadores	612

SOPORTE SOBRE TEJA PARA TEJA PIZARRA

CÓDIGO	DESCRIPCIÓN	PRECIO €
TKITACU032	Soporte Teja de Pizarra 1 captador	222
TKITACU033	Soporte Teja de Pizarra 2 captadores	233
TKITACU050	Soporte Teja de Pizarra 3 captadores	306
TKITACU051	Soporte Teja de Pizarra 4 captadores	381
TKITACU052	Soporte Teja de Pizarra 5 captadores	462
TKITACU053	Soporte Teja de Pizarra 6 captadores	536
TKITACU054	Soporte Teja de Pizarra 7 captadores	612

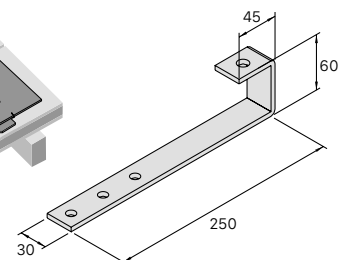
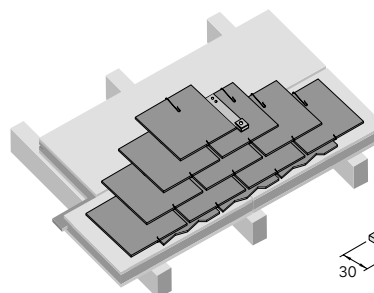
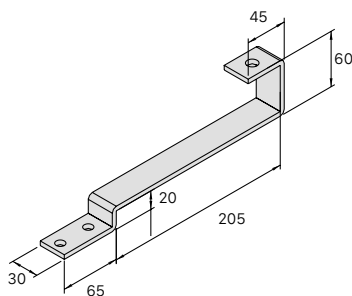

ACCESORIOS SOPORTES

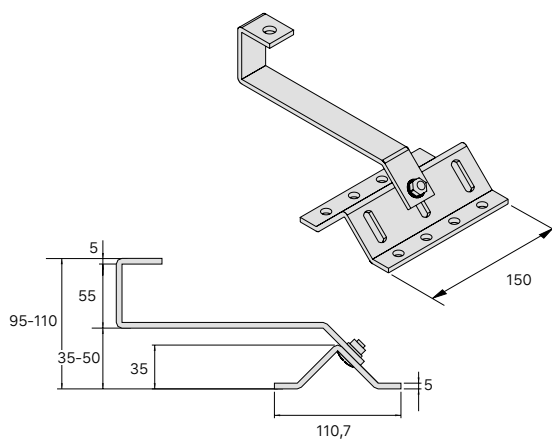
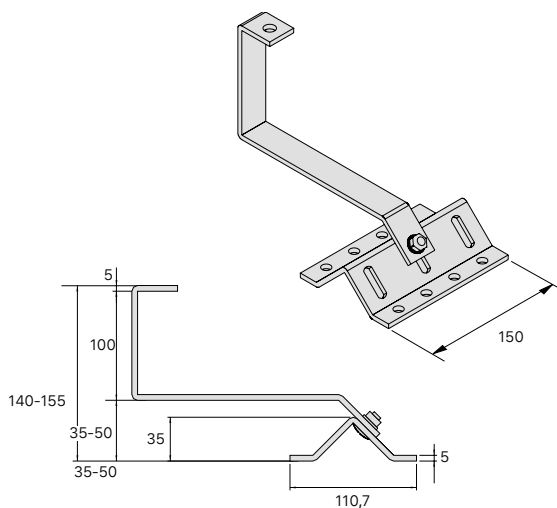
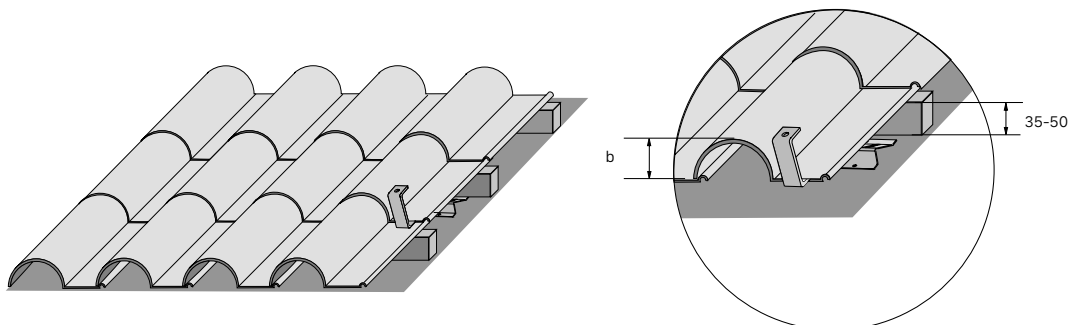

SOPORTES PARA INSTALACIÓN SOBRE TEJADO INCLINADO CON RASTREL

CÓDIGO	DESCRIPCIÓN	COTA B mm	PRECIO €
TKITACU022	Soporte Teja Baja con Rastrel 1 captador	<55	249
TKITACU023	Soporte Teja Baja con Rastrel 2 captadores	<55	263
TKITACU055	Soporte Teja Baja con Rastrel 3 captadores	<55	348
TKITACU056	Soporte Teja Baja con Rastrel 4 captadores	<55	428
TKITACU057	Soporte Teja Baja con Rastrel 5 captadores	<55	510
TKITACU058	Soporte Teja Baja con Rastrel 6 captadores	<55	595
TKITACU059	Soporte Teja Baja con Rastrel 7 captadores	<55	677
TKITACU024	Soporte Teja Alta con Rastrel 1 captador	<100	249
TKITACU025	Soporte Teja Alta con Rastrel 2 captadores	<100	263
TKITACU060	Soporte Teja Alta con Rastrel 3 captadores	<100	348
TKITACU061	Soporte Teja Alta con Rastrel 4 captadores	<100	428
TKITACU062	Soporte Teja Alta con Rastrel 5 captadores	<100	510
TKITACU063	Soporte Teja Alta con Rastrel 6 captadores	<100	595
TKITACU064	Soporte Teja Alta con Rastrel 7 captadores	<100	677

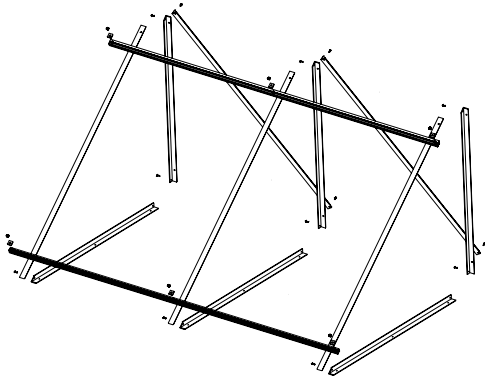

SOPORTES SOBRE CUBIERTA PLANA O TERRAZA

CÓDIGO	DESCRIPCIÓN	PRECIO €
TKITACU034	Soporte sobre cubierta plana 1 captador	324
TKITACU035	Soporte sobre cubierta plana 2 captadores	406
TKITACU039	Extensión para 1 captador*	194

*Nota: Si el montaje es para más de 2 captadores ir añadiendo extensiones, teniendo en cuenta que la batería de captadores máxima es de 7.

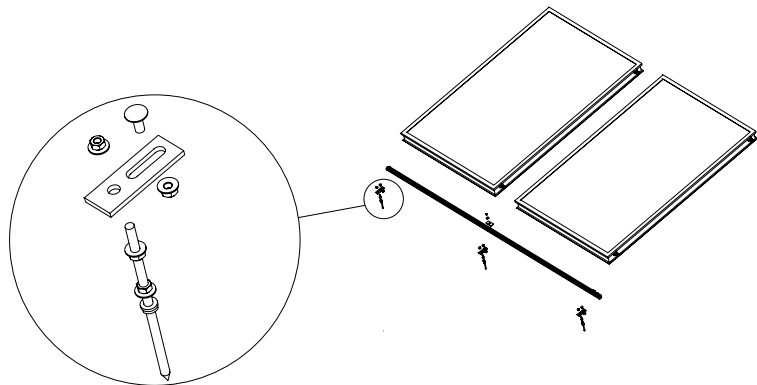
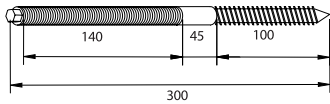

SOPORTES UNIVERSALES SOBRE TEJADO INCLINADO

CÓDIGO	DESCRIPCIÓN	PRECIO €
TKITACU036	Soportes universales sobre tejado inclinado 1 captador	249
TKITACU037	Soportes universales sobre tejado inclinado 2 captadores	263
TKITACU065	Soportes universales sobre tejado inclinado 3 captadores	348
TKITACU066	Soportes universales sobre tejado inclinado 4 captadores	428
TKITACU067	Soportes universales sobre tejado inclinado 5 captadores	510
TKITACU068	Soportes universales sobre tejado inclinado 6 captadores	595
TKITACU069	Soportes universales sobre tejado inclinado 7 captadores	677



08

calderas eléctricas



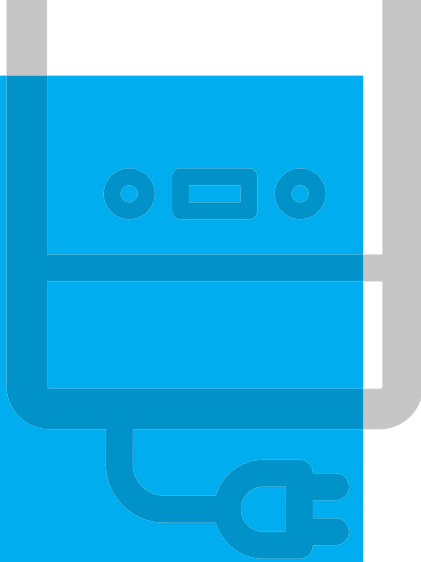

HDCS - HDCSM_142

HDEE - HDEEM_143

AEROTERMIA

CALDERAS A BIOMASA

DEPÓSITOS DE INERCIA / ACUMULADORES ACS

TERMOS ELÉCTRICOS

CALDERAS A GASÓLEO

CALDERAS A GAS

ENERGÍA SOLAR

CALDERAS ELÉCTRICAS

CONTROL Y REGULACIÓN

CONDUCTOS

HDCS HDCSM

CALDERA ELÉCTRICA MODULAR CON PRODUCCIÓN ACS



HDCS



HDCSM

ESPECIFICACIONES

MODELO	CAPACIDAD ACUMULADOR	POTENCIA NOMINAL kW	TENSIÓN			CLASE EFICIENCIA CALEFAC.	CLASE EFICIENCIA ACS	PERFIL ACS	INSTALACIÓN	CÓDIGO	PRECIO €
			230 V ~	230 V 3~	400 V 3N~						
HDCSM 45/90	50	4,5 - 9	*	*	*	D	C	L	MURAL	TDCSMMH004	2.171*
HDCSM 10/15	50	10,5 - 15	*	*	*			L	MURAL	TDCSMMH010	2.537*
HDCSM 1860	50	18	*	*	*			L	MURAL	TDCSM0H218	2.685*
HDCSM 2160	50	21	*	*	*			L	MURAL	TDCSM0H221	2.781*
HDCS 45/90	80	4,5 - 9	*	*	*	D	C	XL	SUELO	TDCS0MH004	2.527*
HDCS 10/15	80	10,5 - 15	*	*	*			XL	SUELO	TDCS0MH010	2.758*
HDCS 1860	80	18	*	*	*			XL	SUELO	TDCS00H218	3.035*
HDCS 2160	80	21	*	*	*			XL	SUELO	TDCS00H221	3.098*

* Tasa de reciclaje incluida

OPCIONES	CÓDIGO	PRECIO €
Programador diario analógico	TPRO000000	72

CARACTERÍSTICAS TÉCNICAS

POTENCIA W	SECCIÓN DE CABLE DE ALIMENTACIÓN mm ²			CONSUMO AMPERIOS		
	230 V ~	230 V 3~	400 V 3N~	230 V ~	230 V 3~	400 V 3N~
4.500	6	4	2,5	20	11,8	6,8
6.000	6	4	2,5	27,2	15,7	9,1
7.500	6	4	2,5	34	19,7	11,4
9.000	10	6	2,5	40,8	23,6	13,6
10.500	10	6	4	47	27,5	15,9
12.000	16	10	4	54,5	31,4	18,2
13.500	16	10	6	61,3	35,4	20,4
15.000	25	16	6	68	39,4	22,8
18.000	-	-	10	-	-	27,2
21.000	-	-	10	-	-	31,9

DIMENSIONES

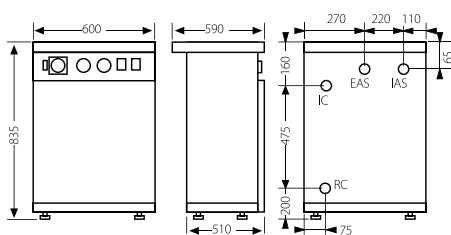

HDCS

IC: Ida calefacción, HDEEM 1" H, HDEE 3/4" M.
 RC: Retorno de calefacción, HDEEM 3/4" M, 1" H.
 VS: Válvula de seguridad, 1/2" H.
 V: Vaciado, 1/2" M.
 IC: Ida calefacción, HDCSM 1" H, HDCS 3/4" M.
 RC: Retorno de calefacción, 3/4" M.
 VS: Válvula de seguridad, 1/2" H.
 EAS: Entrada ACS, 1/2" M.
 IAS: Salida ACS, 1/2" M.

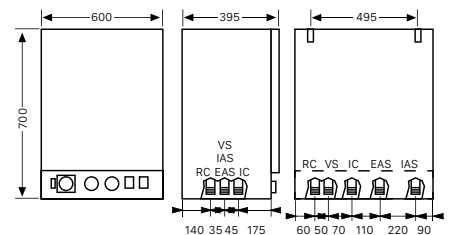

HDCSM

NOTA: La puesta en marcha está incluida. No se incluye el desplazamiento.

HDEE HDEEM

CALDERA ELÉCTRICA MODULAR
SÓLO CALEFACCIÓN



HDEE

HDEEM

ESPECIFICACIONES

MODELO	POTENCIA NOMINAL KW	TENSIÓN			CLASE EFICIENCIA CALEFAC.	INSTALACIÓN	CÓDIGO	PRECIO €
		230 V ~	230 V 3~	400 V 3N~				
HDEEM 45/90	4,5 - 9	•	•	•	D	MURAL	TDEEMMH004	1.327*
HDEEM 10/15	10,5 - 15	•	•	•		MURAL	TDEEMMH010	1.439*
HDEEM 180	18	•	•	•		MURAL	TDEEMOH218	1.784*
HDEEM 210	21	•	•	•		MURAL	TDEEMOH221	1.883*
HDEE 45/90	4,5 - 9	•	•	•		SUELO	TDEE0MH004	1.327*
HDEE 10/15	10,5 - 15	•	•	•		SUELO	TDEE0MH010	1.439*
HDEE 180	18	•	•	•		SUELO	TDEE00H218	1.784*
HDEE 210	21	•	•	•		SUELO	TDEE00H221	1.883*

* Tasa de reciclaje incluida

OPCIONES	CÓDIGO	PRECIO €
Programador diario analógico	TPRO000000	72

CARACTERÍSTICAS TÉCNICAS

POTENCIA W	SECCIÓN DE CABLE DE ALIMENTACIÓN mm ²			CONSUMO AMPERIOS		
	230 V ~	230 V 3~	400 V 3N~	230 V ~	230 V 3~	400 V 3N~
4.500	6	4	2,5	20	11,8	6,8
6.000	6	4	2,5	27,2	15,7	9,1
7.500	6	4	2,5	34	19,7	11,4
9.000	10	6	2,5	40,8	23,6	13,6
10.500	10	6	4	47	27,5	15,9
12.000	16	10	4	54,5	31,4	18,2
13.500	16	10	6	61,3	35,4	20,4
15.000	25	16	6	68	39,4	22,8
18.000	-	-	10	-	-	27,2
21.000	-	-	10	-	-	31,9

DIMENSIONES

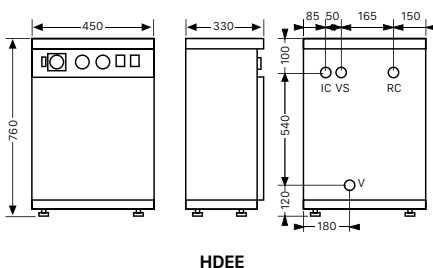

IC: Ida calefacción, HDEEM 1" H, HDEE 3/4" M.
 RC: Retorno de calefacción, HDEEM 3/4" M, 1" H.
 VS: Válvula de seguridad, 1/2" H.
 V: Vaciado, 1/2" M.
 IC: Ida calefacción, HDCSM 1" H, HDCS 3/4" M.
 RC: Retorno de calefacción, 3/4" M.
 VS: Válvula de seguridad, 1/2" H.

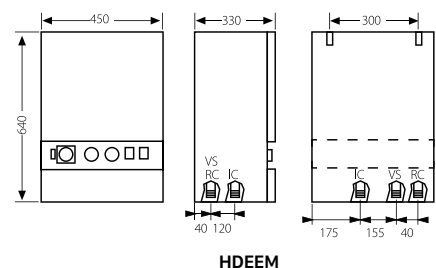

NOTA: La puesta en marcha está incluida. No se incluye el desplazamiento.



09

control y regulación



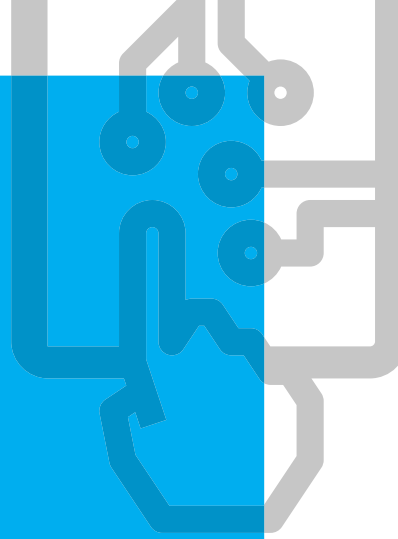

TERMOSTATOS DE
AMBIENTE _146

SONDAS DE
AMBIENTE _146

REGULACIONES
CLIMÁTICAS _146

CLASES SEGÚN ERP _147

DEPÓSITOS DE INERCIA / ACUMULADORES ACS

CALDERAS A BIOMASA

AEROTERMIA

TERMOS ELÉCTRICOS

CALDERAS A GASÓLEO

CALDERAS A GAS

ENERGÍA SOLAR



CALDERAS ELÉCTRICAS

CONTROL Y REGULACIÓN



CONDUCTOS

CONTROL Y REGULACIÓN









TERMOSTATOS DE AMBIENTE

MODELO	CÓDIGO	CORRESPONDENCIA REGULACIÓN CALDERA	DESCRIPCIÓN	CONEXIÓN	PROGRAMACIÓN	PRECIO €
CONFORT CONTROL 	CELC000282	Gamas de Gasóleo, Gas, Solar, Biomasa (excepto BIOCLASS HC, BIOCLASS IC 150, LIGNUM NG y GRANADA)	Termostato programador semanal digital	Cables	Semanal	116
CONFORT WiFi 	CELC000579		Termostato programador semanal digital Wifi	Radiofrecuencia	Semanal	137
CONFORT DUO 	CELC000523		Gama de Aeroterma	Termostato programador semanal digital frio/calor	Radiofrecuencia	Semanal

SONDAS DE AMBIENTE

MODELO	CÓDIGO	CORRESPONDENCIA REGULACIÓN CALDERA	DESCRIPCIÓN	CONEXIÓN	PROGRAMACIÓN	TIPO	PRECIO €
LAGO FB OT+ 	CELC000295	KIT BIO, AVANTTIA NG	Control remoto	Cables	Semanal	Modulante	140
FBR2 	CELC000279	LAGO V, LAGO BVS, E26 VVC, E28, KIT BT, KIT DM, KIT ME, KIT DMS, KIT MS	Sonda ambiente	Cables	No	Modulante	63

REGULACIONES CLIMÁTICAS

MODELO	CÓDIGO	CORRESPONDENCIA REGULACIÓN / CALDERA	ACCIÓN	PRECIO €	
	LAGO V	TLAGV00000	JAKA HFD JAKA HFS JAKA HFD CONDENS	1 circuito mezclado *	399
	LAGO BVS	TLAGBVS000	JAKA HFD+ SANIT JAKA HFD CONDENS +SANIT MCF HDX MCF HDN	2 circuitos (1 mezclado + 1 directo) + ACS  	410
	E26VVS	TE26VVS000	JAKA HFD+ SANIT JAKA HFD CONDENS +SANIT MCF HDX MCF HDN BIOCLASS HC	2 quemadores 2 circuitos mezclados + ACS  	773
	E28	TE28000000		4 quemadores 1 circuito mezclado + ACS  	809

 Acción sobre caldera

 Acción sobre ACS

 Acción sobre circuito mezclado

OPCIONES	CÓDIGO	PRECIO €
Soporte a pared para E26	CELC000198	320
Soporte a pared para E28	CELC000225	320
Soporte a pared LAGO	CELC000293	34

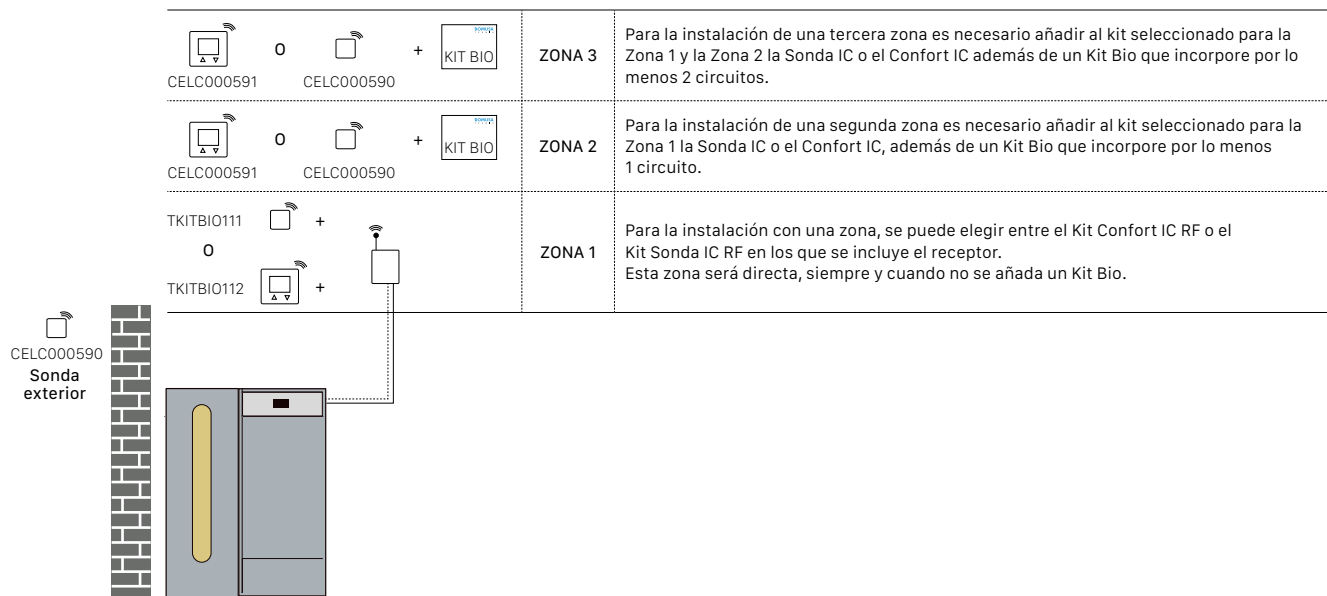

MODELO	CÓDIGO	DESCRIPCIÓN	PRECIO €
KIT CONFORT iC RF	TKITBIO111	Kit compuesto por "Receptor RF iC" + "Confort iC"	173
KIT SONDA iC RF	TKITBIO112	Kit compuesto por "Receptor RF iC" + "Sonda iC"	118
SONDA iC	CELC000590	Sonda inalámbrica Modbus (Ambiente y/o Exterior)	48
CONFORT iC	CELC000591	Control remoto inalámbrico Modbus	108

CLASES SEGÚN ErP

MODELO	CÓDIGO	AVANTTIA	CONTROL ELÉCTRICO	CONTROL ELECTRÓNICO	BIOCCLASS IC	FUSION HYBRID
CONFORT CONTROL	CELC000282	Clase I	Clase I	Clase I	Clase II	Clase I
CONFORT DUO	CELC000523	Clase I	Clase I	Clase I	Clase II	Clase I
LAGO V ⁽¹⁾	TLAGV00000	-	Clase III	-	-	-
LAGO BVS ⁽¹⁾	TLAGBVS000	-	Clase III	-	-	-
Kit Confort iC RF / Confort iC	TKITBIO111 / CELC000591	-	Clase III	-	Clase VI	-
Kit Sonda iC RF / Sonda iC	TKITBIO112 / CELC000590	-	Clase III	-	Clase VI	-
LAGO V + FBR2 ⁽¹⁾	TLAGV00000 + CELC000279	-	Clase VII	-	-	-
LAGO BVS + FBR2 ⁽¹⁾	TLAGBVS000 + CELC000279	-	Clase VII	-	-	-
LAGO FB OT +	CELC000295	Clase VI	-	-	Clase V	-
E26 VVS ⁽¹⁾	TE26VVS000	-	Clase III	-	-	-
E26 VVS+ FBR2 ⁽¹⁾	TE26VVS000+ CELC000279	-	Clase VII	-	-	-
E26 VVS+ FBR2+ FBR2 ⁽¹⁾	TE26VVS000+ 2(CELC000279)	-	Clase VII	-	-	-
CONFORT WIFI	CELC000579	-	Clase I	-	Clase II	-

⁽¹⁾ Combinación posible solo en los modelos con *

CONTROL ELÉCTRICO:

CLIMA PLUS H	CLIMA PLUS HFD	JAKA HFS *
TERMA H	MCF HDN *	HDEE
TERMA HV	MCF HDX *	HDEEM
JAKA HFD CONDENS *	MCF HDXV *	HDCSM
SIRENA HFD	JAKA HFD *	HDCS

CONTROL ELECTRÓNICO:

EVOLUTION EV HFM	SIRENA H [Ⓢ]	EVOLUTION SOLAR HDX
EVOLUTION EV HFC	SIRENA HV [Ⓢ]	EVOLUTION SOLAR HFD
EVOLUTION EV HFDX	SIRENA HFD [Ⓢ]	MCF SOLAR HDX
EVOLUTION EV HAM	MCF HDX [Ⓢ]	SIRENA SOLAR HFD
EVOLUTION EV HAC	MCF HDXV [Ⓢ]	



10 conductos





PARA CALDERAS DE
GASÓLEO DE
CONDENSACIÓN _150

PARA CALDERAS DE
GASÓLEO _152

PARA CALDERAS DE
GAS DE
CONDENSACIÓN _154

DEPÓSITOS DE INERCIA / ACUMULADORES ACS

CALDERAS A BIOMASA

AEROTERMIA

TERMOS ELÉCTRICOS

CALDERAS A GASÓLEO

CALDERAS A GAS

ENERGÍA SOLAR

CALDERAS ELÉCTRICAS







CONTROL Y REGULACIÓN

CONDUCTOS

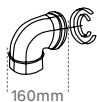

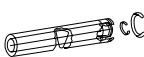
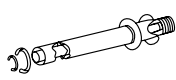



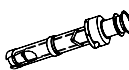



ACCESORIOS de CONDUCTOS

PARA CALDERAS DE GASÓLEO DE CONDENSACIÓN POLIPROPILENO EVOLUTION EV H, JAKA HFD CONDENS, FUSION HYBRID OIL CONDENS Y MINNY

CONDUCTOS PARA SALIDA DE GASES COAXIAL POLIPROPILENO Ø 80/125

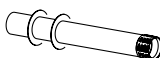
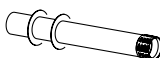
CÓDIGO	EVOLUTION EV HAC/HAM EVOLUTION EV H 20, 30, JAKA HFD CONDENS 20, 30 FUSION HYBRID OIL CONDENS	DESCRIPCIÓN	PRECIO €
CGAS000080	● ●	Curva 90° coaxial 80/125	72
			
CGAS000081	● ●	Curva 45° coaxial 80/125	61
			
CGAS000082	● ●	Tubo 1 m coaxial 80/125	76
			
CGAS000119	● ●	Tubo 0,5 m coaxial 80/125	56
			
CGAS000188	● ●	Kit salida horizontal 80/125	76
			
CGAS000213	● ●	Adaptador para tubo coaxial 80/125 Inox.	117
			
CGAS000267	● ●	Curva 90° 100 Inox.	25
			
CGAS000222	● ●	Reducción Inox. 100M/80H	85
			
CGAS000360	● ●	Kit para salida vertical EV	151
			

CONDUCTOS PARA SALIDA DE GASES POLIPROPILENO

CÓDIGO	EVOLUTION EV HAC/HAM MINNY EVOLUTION EV H 20, 30, 40 JAKA HFD CONDENS 20, 30 FUSION HYBRID OIL CONDENS SIRENA MIX DUO 30 HFD CONDENS SIRENA MIX DUO 40 HFD CONDENS	DESCRIPCIÓN	PRECIO €
CGAS000085	● ● ●	Curva 45° Ø 80	13
			
CGAS000357	● ● ●	Curva 45° Ø100	21
			
CGAS000084	● ● ●	Curva 90° Ø 80	16
			
CGAS000358	● ● ●	Curva 90° Ø 100	25
			
CGAS000086	● ● ●	Tubo 1 m Ø 80	19
			
CGAS000355	● ● ●	Tubo 1 m Ø 100	40
			
CGAS000361	● ● ●	Tubo 0,5m Ø 80	14
			
CGAS000356	● ● ●	Tubo 0,5 m Ø100	27
			
CGAS000359	● ● ●	Deflector para salida horizontal Ø 100	62
			
CGAS000149	● ● ●	Abrazadera a pared Ø 80 Inox.	8
			
CGAS000271	● ● ●	Abrazadera a pared Ø 100 Inox.	9
			
CGAS000272	● ● ●	Deflector para salida vertical Ø 100 Inox.	25
			
CGAS000403	● ● ●	Adaptador Inox. 80M/100H	25
			

● Instalación sólo para entrada de aire

● Instalación sólo para salida de gases

● Instalación para entrada de aire y salida de gases

CONFIGURACIÓN DE CONDUCTOS

PARA CALDERAS A GASÓLEO DE CONDENSACIÓN

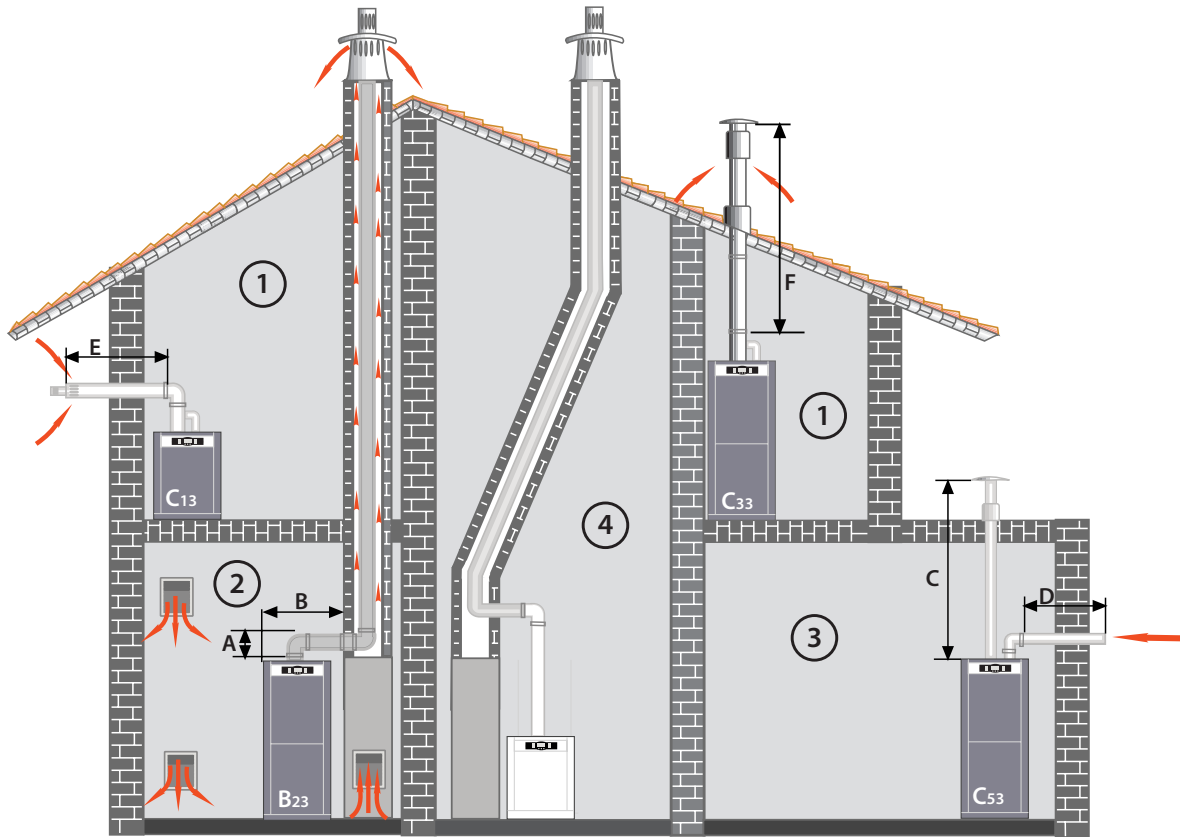

CALDERAS DE CONDENSACIÓN

① MODELO	Ø 80 / 125 LONG. MAX.	
	E	F
FUSION HYBRID OIL	8 m	10 m
EVOLUTION EV 20 HFDX/HFC	8 m	10 m
EVOLUTION EV 30 HFDX/HFC/HFM	6 m	7 m
EVOLUTION SOLAR 30 HDX	6 m	7 m
EVOLUTION SOLAR 30 HFD	6 m	7 m
EVOLUTION EV 25 HAC/HAM	8 m	10 m
EVOLUTION EV 35 HAC/HAM	7 m	8 m
JAKA 20 HFD CONDENS	8 m	10 m
JAKA 30 HFD CONDENS	6 m	7 m

Nota: 1 codo de 90°, 2 de 45° equivale a 1 m.

③ MODELO	LONG. MAX. C+D
FUSION HYBRID OIL	15 m Ø100
EVOLUTION EV 20 HFDX/HFC	15 m Ø100
EVOLUTION EV 30 HFDX/HFC/HFM	15 m Ø100
EVOLUTION EV HFM OD 30	15 m Ø100
EVOLUTION EV HFM OD 40	12 m Ø100
EVOLUTION SOLAR 30 HDX	15 m Ø100
EVOLUTION SOLAR 30 HFD	15 m Ø100
EVOLUTION EV 40 HFDX/HFC	12 m Ø100
EVOLUTION SOLAR 40 HDX	12 m Ø100
EVOLUTION SOLAR 40 HFD	12 m Ø100
EVOLUTION EV 25 HAC/HAM	17 m Ø100
EVOLUTION EV 35 HAC/HAM	15 m Ø100
JAKA 20 HFD CONDENS	15 m Ø100
JAKA 30 HFD CONDENS	15 m Ø100

④ LONGITUD MÁXIMA DE EVACUACIÓN

	A Ø 100	A Ø 80
MINNY DUO 30	15 m	12 m
MINNY CAL 20	17 m	14 m
MINNY CAL 30	15 m	12 m

Nota: 1 m horizontal equivale a 2 m.

1 codo de 90°, 2 de 45° equivale a 1 m.

MODELO	A Ø 100
SIRENA MIX DUO HFD 30 CONDENS	15m
SIRENA MIX DUO HFD 40 CONDENS	12m

ACCESORIOS de CONDUCTOS

PARA CALDERAS DE GASÓLEO

CONDUCTOS PARA SALIDA DE GASES COAXIAL INOX Ø 80/125

CÓDIGO	MCF HDXV	TERMA HV	SIRENA HV	DESCRIPCIÓN	PRECIO €
CGAS000181	●	●	●	Kit salida vertical 1 m 80/125 Inox.	419
CGAS000182	●	●	●	Curva 90° coaxial 80/125 Inox.	95
CGAS000183	●	●	●	Curva 45° coaxial 80/125 Inox.	72
CGAS000184	●	●	●	Tubo 1 m coaxial 80/125 Inox.	97
CGAS000185	●	●	●	Tubo 0,5 m coaxial 80/125 Inox.	59
CGAS000189	●	●	●	Kit salida horizontal 80/125 Inox.	141
CGAS000193	●	●	●	Recogida de Condensados 80/125 Inox.	113
CGAS000213			●	Adaptador para tubo coaxial 80/125 Inox.	117

● Instalación sólo para entrada de aire

● Instalación sólo para salida de gases

● Instalación para entrada de aire y salida de gases

CONDUCTOS PARA SALIDA DE GASES INOX

CÓDIGO	MCF HDXV	TERMA HV	SIRENA HV	TIRO FORZADO	DESCRIPCIÓN	PRECIO €
CGAS000186	●	●	●		Kit para salida doble conducto Ø 80/80 Inox.	187
CGAS000148	●	●	●	●	Curva 45° Ø 80 Inox.	19
CGAS000147	●	●	●	●	Curva 90° Ø 80 Inox.	22
CGAS000145	●	●	●	●	Tubo 1 m Ø 80 Inox.	40
CGAS000146	●	●	●	●	Tubo 0,5 m Ø 80 Inox.	20
CGAS000141				●	Deflector para salida horizontal Ø 80 Inox.	63
CGAS000229				●	Adaptador con recogida de condensados Ø 125 a Ø 80 Inox. (para SIRENA )	95
CGAS000230				●	Adaptador con recogida de condensados Ø 150 a Ø 80 Inox.	100
CGAS000149	●	●	●	●	Abrazadera a pared Ø 80 Inox.	8
CGAS000150				●	Deflector para salida vertical Ø 80 Inox.	21
CGAS000142	●	●	●		T recogida de condensados Ø 80 Inox.	54

CONFIGURACIÓN DE CONDUCTOS

PARA CALDERAS A GASÓLEO

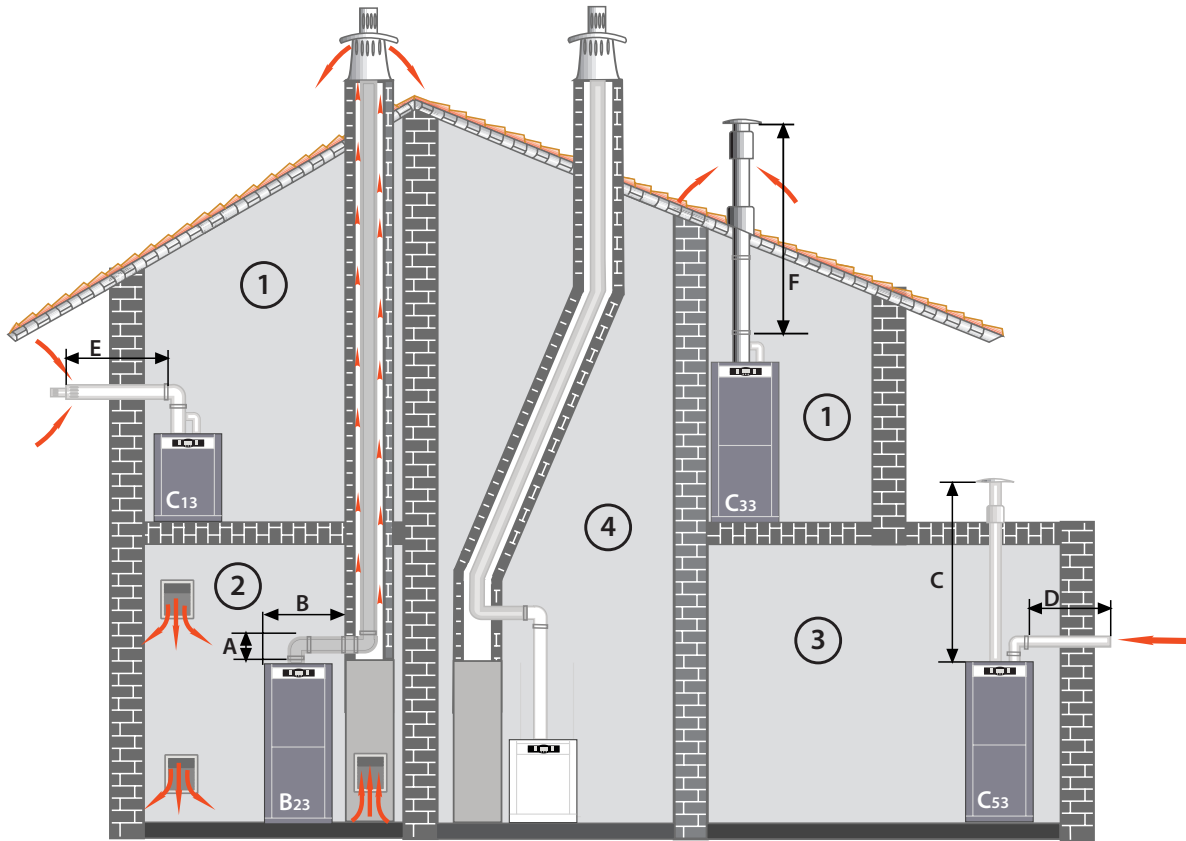

CALDERAS ESTANCAS Ø 80 / 125

MODELO	① E	① F	③ C + D
TERMA 23 HV	7 m	8 m	14 m
TERMA 45 HV	4 m	5 m	8 m
MCF HDXV	6 m	7 m	12 m
SIRENA 25 HV	6 m	7 m	12 m
SIRENA 35 HV	5 m	6 m	10 m

Nota: 1 codo de 90°, 2 de 45° equivale a 1 m.
En configuración ③ 1 m horizontal equivale a 2 m.

④ CALDERAS TIRO FORZADO Ø 80

MODELO	LONGITUD	MODELO	LONGITUD
CLIMA PLUS HFD 30	8 m	MCF 30 HDX/HDN	8 m
SIRENA H 25	12 m	TERMA H 23	8 m
SIRENA HFD 30	8 m	TERMA H 45	4 m
JAKA HFD 30	8 m		

Nota: 1 codo de 90°, 2 de 45° equivale a 1 m.
En configuración ③ 1 m horizontal equivale a 2 m.

ACCESORIOS de CONDUCTOS

PARA CALDERAS DE GAS DE CONDENSACIÓN POLIPROPILENO FUSION HYBRID, AVANTTIA NG

CÓDIGO	Ø	FUSION HYBRID GAS CONDENS	AVANTTIA NG	DESCRIPCIÓN	PRECIO €	CÓDIGO	Ø	FUSION HYBRID GAS CONDENS	AVANTTIA NG	DESCRIPCIÓN	PRECIO €
CGAS000375	60/100	●	●	Kit para salida horizontal 1 m	72	CGAS000399	60/100	●	●	Kit adaptador biflujo diám. 80/80 A coaxial diám. 60/100	63
CGAS000322	80/125	●	●	Kit para salida horizontal 1 m	166	CGAS000074	60/100	●	●	Tejado plano	35
CGAS000380	60/100	●	●	Kit para salida vertical	139	CGAS000075	60/100	●	●	Tejado inclinado (15°-45°)	55
CGAS000315	80/125	●	●	Kit para salida vertical	175	CGAS000376	60/100	●	●	Adaptador codo 60/100	42
CGAS000314	60/100	●	●	Terminal horizontal 1 m	68	CGAS000377	60/100	●	●	Adaptador recto 60/100	44
CGAS000188	80/125	●	●	Terminal horizontal 1 m	76	CGAS000378	80	●	●	Adaptador 80/80	57
CGAS000316	60/100	●	●	Codo 90° coaxial	40	CGAS000382	80/125	●	●	Adaptador coaxial 80/125	49
CGAS000080	80/125	●	●	Codo 90° coaxial	72	CGAS000325	80	●	●	Kit para salida de doble flujo 1 m	122
CGAS000317	60/100	●	●	Codo 45° coaxial	44	CGAS000379	80	●	●	Kit para salida de doble flujo 1 m	160
CGAS000081	80/125	●	●	Codo 45° coaxial	61	CGAS000381	80	●	●	Rejilla de aspiración	12
CGAS000318	60/100	●	●	Tubo 1 m coaxial	61	CGAS000221	80/125	●	●	Adaptador doble flujo/coaxial	110
CGAS000082	80/125	●	●	Tubo 1 m coaxial	76						
CGAS000319	60/100	●	●	Tubo 0,5 m coaxial	42						
CGAS000119	80/125	●	●	Tubo 0,5 m coaxial	56						
CGAS000084	80	●	●	Codo 90°	16						
CGAS000085	80	●	●	Codo 45°	13						
CGAS000086	80	●	●	Tubo 1m	19						

CONFIGURACIÓN DE CONDUCTOS PARA CALDERAS A GAS

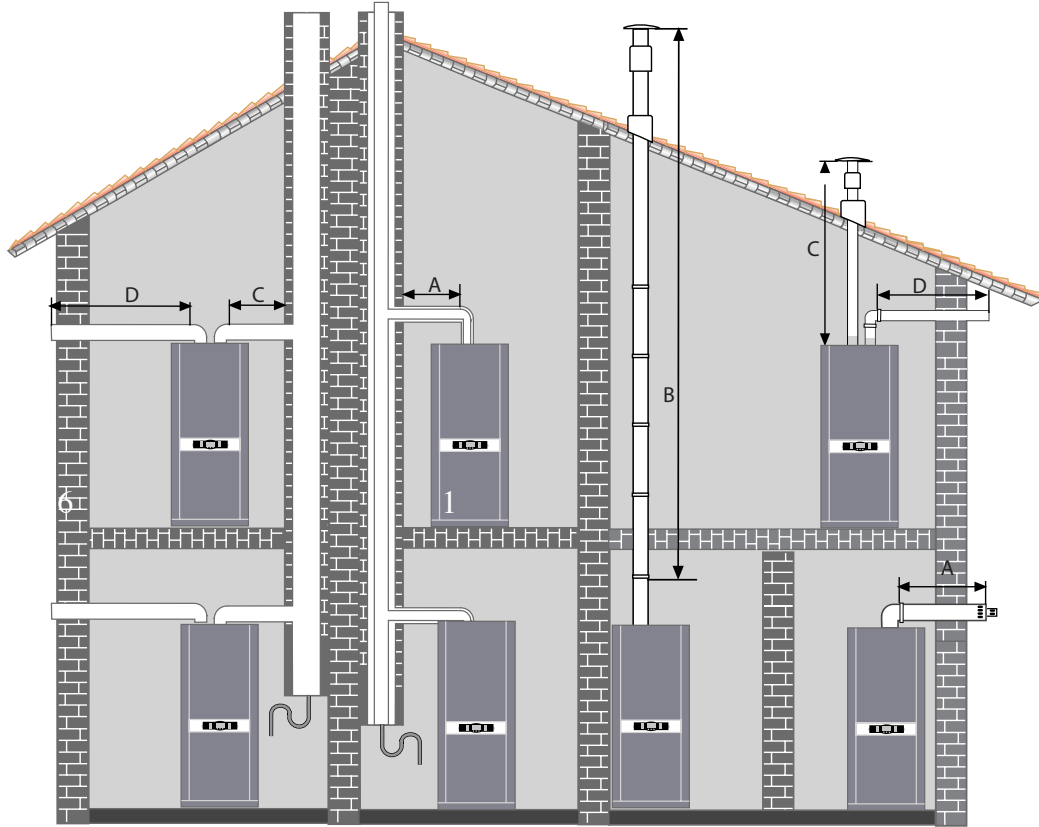

CALDERAS DE CONDENSACIÓN

MODELO	Ø 60/100		Ø 80/125		C+D Ø 80
	A	B	A	B	
FUSION HYBRID GAS CONDENS	10 m	11 m	20 m	22 m	30 m
AVANTTIA NG	10 m	11 m	20 m	22 m	30 m

LONGITUD EQUIVALENTE DE CODOS Y ADAPTADORES

TIPO	DIÁMETRO	CODO	LONGITUD (M)
Coaxial	Adaptador 60/100 80/125		0,5 m
		60/100	45°
	80/125	90°	1,3 m
		45°	1 m
Doble flujo	80/80	90°	2,2 m
		45°	1,4 m

CONDICIONES GENERALES DE VENTA

1.- GARANTIAS

La garantía comercial de DOMUSA, S.Coop. asegura el normal funcionamiento de los productos fabricados por Domusa Calefacción S.Coop., de acuerdo con las condiciones y plazos siguientes:

		PLAZOS		REQUERIMIENTOS	ANULACIÓN
Aerotermia	FUSION HYBRID	3 años para elementos eléctricos, hidráulicos, válvulas, etc. 5 años para los compresores de las bombas de calor 5 años para cuerpos de caldera 5 años para acumuladores de ACS	(*1.1)	(*2.1) (*2.2) (*2.3)	(*3.1) (*3.2) (*3.3) (*3.4) (*3.5)
	DUAL CLIMA	3 años para elementos eléctricos, hidráulicos, válvulas, etc. 5 años para los compresores de las bombas de calor	(*1.1)	(*2.1) (*2.2) (*2.3)	(*3.1) (*3.2) (*3.3) (*3.4)
	BT / FUSION COMBI	5 años para la cuba			
	BT DUO HE	8 años para la cuba de acero inoxidable	(*1.3)	(*2.1)	(*3.2) (*3.5)
	BT TRIO / SANIT HE / SANIT HE DS / FUSION HE / FUSION TRIO	10 años para la cuba de acero inoxidable			
Depósitos de Inercia / Acumuladores ACS	BT	5 años para la cuba			
	BT DUO	8 años para la cuba de acero inoxidable	(*1.3)	(*2.1)	(*3.2) (*3.5)
	SANIT	10 años para la cuba de acero inoxidable			
	SANIT GR	5 años para la cuba de acero inoxidable			
Termos Eléctricos	HYDRO V/H PLUS	5 años para la cuba de los termos eléctricos 3 años para los elementos eléctricos, hidráulicos, válvulas, etc.	(*1.3)		(*3.2) (*3.4) (*3.5) (*3.7) (*3.8)
	HYDRO V	3 años para la cuba de los termos eléctricos 3 años para los elementos eléctricos, hidráulicos, válvulas, etc.			
	HYDRINOX	10 años para la cuba de acero inoxidable 3 años para los elementos eléctricos, hidráulicos, válvulas, etc.	(*1.3)	(*2.1)	(*3.2) (*3.5)
Calderas a Gasóleo/ Biomasa/Eléctricas/Gas	BIOCLASS IC DX	3 años para elementos eléctricos e hidráulicos, bombas, válvulas, etc. 10 años para la cuba de acero inoxidable. 5 años para cuerpos de caldera.	(*1.1)	(*2.1) (*2.2)	(*3.1) (*3.2) (*3.3) (*3.4) (*3.5)
	RESTO de MODELOS	3 años para elementos eléctricos e hidráulicos, bombas, válvulas, etc. 5 años para cuerpos de caldera 5 años para acumuladores de ACS			
Energía Solar	CALDERA SOLAR HÍBRIDA	3 años para elementos hidráulicos, válvulas, soportes, etc. 5 años para cuerpos de caldera 5 años para acumuladores de ACS 8 años para los acumuladores de ACS de los sistemas solares 8 años para los captadores solares de los sistemas solares	(*1.1)	(*2.1) (*2.2) (*2.4)	(*3.1) (*3.2) (*3.3) (*3.4) (*3.5) (*3.6)
	DS-MATIC	3 años para elementos hidráulicos, válvulas, soportes, etc. 8 años para los acumuladores de ACS de los sistemas solares 8 años para los captadores solares de los sistemas solares			
	DS-PACK	3 años para elementos eléctricos e hidráulicos, válvulas, etc. 8 años para los acumuladores de ACS	(*1.2)	(*2.2) (*2.4)	(*3.2) (*3.3) (*3.4) (*3.5) (*3.6)
	DS-COMPACT	8 años para los captadores solares			
	CAPTADOR SOLAR	8 años para los captadores solares	(*1.2)	(*2.2) (*2.4)	(*3.2) (*3.3) (*3.6)

Se excluyen de esta garantía las roturas de cristal, las averías producidas por mal uso, instalación incorrecta, energía no idónea, averías producidas por aguas de alimentación con características físico-químicas tales que incrusten o corroan, averías producidas por exceso de presión del agua de la red, averías producidas por heladas, manipulación incorrecta del aparato y en general por cualquier razón ajena a DOMUSA, S.Coop.

Esta garantía no afecta a los derechos que dispone el consumidor conforme a las previsiones de la ley.

Condiciones de garantía válidas únicamente para España y Portugal.

PLAZOS

- (*1.1) Durante el plazo de 3 años a partir de la fecha de puesta en marcha, DOMUSA, S.Coop. realizará la reparación totalmente gratuita de los vicios o defectos originarios. Transcurridos estos 3 años y hasta el final de la garantía, los gastos de mano de obra y desplazamiento son por cuenta del usuario. Para disponer de la garantía comercial en su periodo completo, se deberá realizar el mantenimiento anual exigido en el R.D. 1027/2007 de 20 de Julio.
- (*1.2) Durante el plazo de 3 años a partir de la fecha de puesta en marcha, DOMUSA, S.Coop. realizará la reparación totalmente gratuita de los vicios o defectos originarios. Transcurridos estos 3 años y hasta el final de la garantía, la mano de obra y desplazamiento son por cuenta de usuario. Para disponer de la garantía en su periodo completo, se deberá realizar el mantenimiento según se indica en el manual de instrucciones.
- (*1.3) Durante el plazo de 3 años a partir de la fecha de compra, DOMUSA, S.Coop. realizará la reparación totalmente gratuita de los vicios o defectos originarios. Transcurridos estos 3 años y hasta el final de la garantía, la mano de obra y desplazamiento son por cuenta de usuario. Para tener derecho a esta garantía, debe presentarse en el momento de la intervención del servicio de asistencia técnica oficial, la acreditación de la fecha de recepción del aparato mediante la factura o ticket de la compra.

REQUERIMIENTOS

- (*2.1) El mantenimiento anual no está incluido en los términos de esta garantía.
- (*2.2) La puesta en marcha y el mantenimiento anual se deben de hacer por personal autorizado.
- (*2.3) Para el mantenimiento y reparación de las bombas de calor se ha de prever un acceso suficiente. Los gastos originados por un acceso defectuoso no están incluidos en los términos de esta garantía.
- (*2.4) Para el mantenimiento y reparación de los captadores solares se ha de prever un acceso suficiente. Los gastos originados por un acceso defectuoso no están incluidos en los términos de esta garantía.

LA GARANTÍA QUEDARÍA ANULADA CUANDO:

- (*3.1) No se haya efectuado el mantenimiento anual por personal autorizado por DOMUSA, S.Coop.
- (*3.2) El equipo no haya sido instalada respetando las leyes y reglamentos vigentes en la materia.
- (*3.3) No se haya efectuado la puesta en marcha inmediatamente después de la instalación del equipo por personal autorizado por DOMUSA, S.Coop.
- (*3.4) Se haya manipulado el producto por personal no autorizado por DOMUSA, S.Coop.
- (*3.5) La calidad del agua sanitaria no es conforme a la directiva 98/83 EC.
- (*3.6) Cuando no se sustituya el líquido inhibidor (anticongelante) en los plazos y condiciones de mantenimiento que correspondan.
- (*3.7) Los desgastes y deterioros estéticos producidos por el uso, la limpieza de acumulación de cal, la revisión y sustitución del ánodo de magnesio así como otras operaciones de mantenimiento del termo.
- (*3.8) Las perforaciones de la cuba debidas a la no sustitución del ánodo de magnesio cuando este esta agotado.

2.- COMPRA-VENTA

Todo pedido a DOMUSA, S. Coop. implica la completa aceptación y conocimiento de estas condiciones generales de venta, las cuales únicamente podrán ser modificadas, en todo o en parte, mediante declaración escrita del vendedor.

3.- CATÁLOGOS Y OFERTAS

- 3.1- Las indicaciones de nuestros catálogos son orientativas y por tanto pueden ser objeto de modificación, sin que por ello de lugar a reclamación alguna.
- 3.2- Las ofertas estarán condicionadas a nuestra posterior aceptación del correspondiente pedido.

4.- PEDIDOS Y SU ANULACIÓN

- 4.1- Los pedidos no se considerarán válidos hasta que se produzca nuestra aceptación expresa de los mismos.
- 4.2- El cliente no podrá anular los pedidos en los casos siguientes:
 - Alegando cualquier razón, si es que DOMUSA, S.Coop. ha cumplido las condiciones de plazo y precio acordadas.
 - Cuando se haya efectuado la expedición del producto.
 - Cuando tratándose de materiales de fabricación especial, éste se hubiese comenzado.

5.- PRECIOS

- 5.1- Los precios que figuran en nuestras tarifas son franco fábrica. En los precios no está incluido el transporte, seguro, etc., que será por cuenta del comprador.
- 5.2- Todos los impuestos en vigor serán a cargo del comprador, salvo que su repercusión esté expresamente prohibida.
- 5.3- Nuestros precios de venta podrán ser variados por simple aviso al comprador. Los nuevos precios serán aplicados a todos los pedidos pendientes de entrega en la fecha de la modificación.

6.- PLAZOS DE ENTREGA

- 6.1- Los plazos de entrega indicados por el comprador y que consten en nuestras aceptaciones de pedido serán únicamente orientativos.
- 6.2- Las retrasos en la entrega originados por causa mayor, no serán causa justificada para la anulación del pedido.
- 6.3- DOMUSA, S.Coop. se reserva el derecho de modificar los plazos de entrega a aquellos clientes que en el momento de la entrega tengan cantidades vencidas y pendientes de liquidar.
- 6.4- El comprador podrá solicitar que DOMUSA, S.Coop. demore las entregas pactadas, esta demora podrá ser aceptada pero facturará a DOMUSA, S. Coop. a facturar conforme a las entregas pactadas inicialmente.

7.- CONDICIONES DE PAGO

- 7.1- El pago de nuestras mercaderías debe hacerse al contado en nuestro domicilio fiscal, mediante dinero efectivo, cheque bancario a talón conformado, salvo que se conceda crédito al comprador, en cuyo caso, se hará efectivo en el plazo o plazos estipulados expresamente mediante documentos de valor cambiario, en todo caso debidamente domiciliadas y aceptadas.
- 7.2- Toda demora en el pago dará lugar, al devengo de intereses calculados al tipo de descuento bancario, comisiones y gastos.
- 7.3- Si antes de la cumplimentación de la totalidad o parte de un pedido, se produjesen o conociesen hechos o circunstancias que originen un fundado temor de que el comprador incumpliera su obligación de pago, se podrá suspender la entrega de las mercancías, si el comprador no anticipa su pago o fianza pagarlo en el plazo convenido.
- 7.4- En tanto que el comprador no haya satisfecho el precio total, la mercadería no podrá ser enajenada, cedida o en cualquier caso transmitida, haciéndose constar que DOMUSA, S.Coop. se reserva el "derecho de dominio" del material, hasta que la deuda haya sido totalmente cancelada por el comprador pudiendo DOMUSA, S.Coop. hacerse cargo de la mercancía por el medio que estime oportuno y donde quiera que esté situada o instalada dicha mercancía, quedando en propiedad de DOMUSA, S.Coop. las cantidades cobradas con anterioridad, en concepto de indemnización, y a las que el comprador renuncia expresamente.

8.- DEVOLUCIONES

- 8.1- No se admiten devoluciones sin la conformidad previa de DOMUSA, S.Coop.
- 8.2- En caso de ser aceptada la devolución, el material objeto de la misma deberá reunir las siguientes condiciones:
 - El estado del material deberá ser el mismo que en el momento de la entrega.
 - Se enviarán franco portes, a los almacenes de DOMUSA, S.Coop.
 - Será cargado a cuenta del cliente el importe de las reparaciones, si éstas fuesen necesarias.
 - Se rechazará cualquier material recepcionado sin posibilidad de reparación, o que no se ajuste a la fabricación actual.
- 8.3- Al material devuelto se le aplicará una depreciación del 20% en el caso que se produzca la devolución entre los 60 y 90 días a partir de la fecha de factura.
Al material devuelto se le aplicará una depreciación del 10% en el caso que se produzca la devolución entre los 30 y 60 días a partir de la fecha de factura.
En el caso de que hayan transcurrido más de 90 días desde la fecha de factura no se admitirá la devolución del material.

9.- EXPEDICIONES

- 9.1- Las mercancías se entienden puestas en los almacenes de DOMUSA, S.Coop. y viajan por cuenta y riesgo del comprador.
- 9.2- En el caso de que DOMUSA, S.Coop. contrate el transporte de las mercancías y que en algunos casos bonifiquemos su importe, no supondrá por nuestra parte la aceptación de los riesgos del mismo.
- 9.3- En el supuesto de que el comprador quiera asegurar la mercancía sin la mediación de DOMUSA S.Coop., es imprescindible que lo indique expresamente en su pedido.
- 9.4- Salvo instrucciones concretas del comprador, los envíos de mercancías se efectuarán por el medio que DOMUSA, S.Coop. considere más oportuno.
- 9.5- Salvo aviso en contrario, el coste de los embalajes figura incluido en el precio de las mercancías.
- 9.6- Cualquier tipo de embalaje especial será cargado en la facturación.

10.- JURISDICCIÓN

- 10.1- Los compradores, al igual que DOMUSA, S.Coop. se someten expresamente a la jurisdicción de los Tribunales de AZPEITIA (GIPUZKOA) con renuncia a cualquier otro fuero o jurisdicción.

2023 TARIFA

DOMUSA T E K N I K

DIRECCIÓN POSTAL

Apdo. 95
20730 AZPEITIA
(Gipuzkoa) España

FÁBRICA Y OFICINAS

Bº San Esteban, s/n.
20737 ERREZIL (Gipuzkoa) España
Tel.: +34 943 813 899
domusateknik@domusateknik.com
www.domusateknik.com

ALMACÉN

Atxubiaga, 13
Bº Landeta
20730 AZPEITIA
(Gipuzkoa) España

