

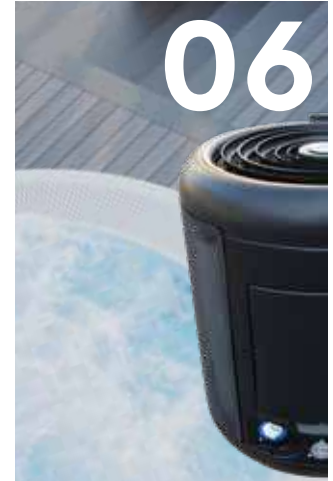

Piscinas privadas y comerciales

CATÁLOGO PROFESIONAL 2023



>>> ÍNDICE

01 NOVEDADES	12 - 15
02 FILTRACIÓN	18 - 41
03 BOMBAS	42 - 59
04 MATERIAL VASO PISCINA	60 - 81
05 CUBIERTAS	82 - 127
06 CALEFACCIÓN & DESHUMIDIFICACIÓN	128 - 149
07 ROBOTS	150 - 175
08 MANTENIMIENTO Y LIMPIEZA	176 - 189
09 TRATAMIENTO DEL AGUA	190 - 217
10 MATERIAL EXTERIOR PISCINA	218 - 229
11 PISCINAS DE MADERA	230 - 283
12 CONDICIONES GENERALES	284 - 288



ENJOY LOCAL, MINERALIZED BWT WATER

CUALQUIER LUGAR Y MOMENTO ES PERFECTO PARA DISFRUTAR CON BWT MINERALIZED WATER:
AGUA MINERALIZADA, SALUDABLE Y MÁS SOSTENIBLE "CHANGE THE WORLD SIP BY SIP"



¡BIENVENIDO A BWT POOL PRODUCTS!

BWT Pool Group desenvuelve su actividad por todo el mundo. Nuestra estrategia de crecimiento está basada en la innovación, el desarrollo y una atención especial con nuestros clientes, mercados y productos.

Nuestro crecimiento sostenible, ético y socialmente responsable, respaldado por un equipo altamente comprometido y experimentado, nos permite mejorar día a día y afrontar mejor los proyectos. Una voluntad que se refleja en nuestro propio nombre: Best Water Technologies.

Luchamos para preservar el planeta azul con productos y procesos más eficientes y optimizados. Y necesitamos el compromiso de todos en este reto: clientes, colaboradores, productores, fabricantes, distribuidores, concesionarios y técnicos.

Apostamos por procesos y productos más eficaces y eficientes que favorecen las relaciones comerciales y profesionales con nuestros clientes, para conseguir experiencias únicas y duraderas.

Día a día, juntos, podemos mejorar y ayudar así a nuestro planeta. Esa es nuestra misión principal: "Change the World sip by sip".

¡AVANCEMOS JUNTOS CON BWT POOL PRODUCTS POR UN RETO SOSTENIBLE!

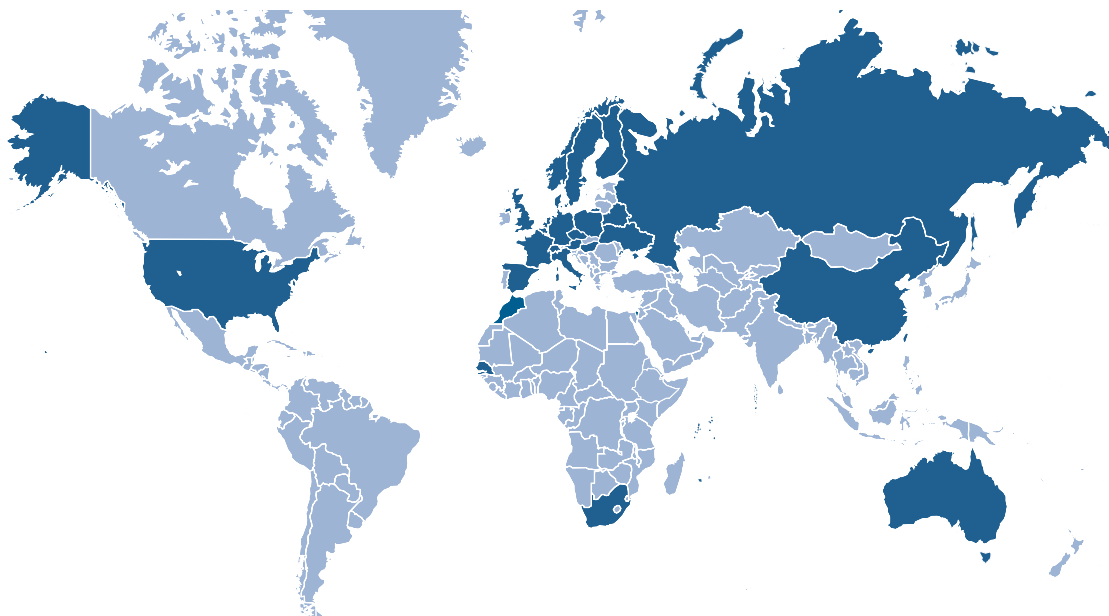

■ Presencia BWT POOL PRODUCTS



EL AGUA ES NUESTRA MISIÓN

*El agua, un elemento vital
para el ser humano y el planeta.*

25 Países con
presencia directa

5.500 Colaboradores

80 Filiales
y socios



24

Factorías

12

Centros
de I+D

12

Centros
de producción



1.000
MM de euros

El grupo BWT, líder europeo del tratamiento del agua, pone todo su conocimiento a su servicio: ya sea un profesional del sector, un instalador, un departamento técnico o de proyectos, encargados o personal de atención al cliente... para, entre todos, proporcionar el mejor servicio y satisfacer las necesidades de nuestros clientes.

La avanzada tecnología y nuestra apuesta por la innovación permite ofrecer las soluciones en tratamiento de agua adaptadas a sus necesidades y al servicio de la salud y del medio ambiente, mejorando la higiene, la seguridad y el ahorro energético.

BWT dispone de un amplio abanico de productos y servicios: sistemas de filtración, descalcificación, desinfección (UV, ozono, dióxido de cloro), protección contra la cal, desalinización de agua de mar, sistemas de ósmosis inversa, producción de agua purificada para la industria farmacéutica, etc.

Todos los productos y procesos BWT son efectivos, eficientes y respetuosos con el medioambiente.

LÍDER EN EUROPA

El espíritu emprendedor, la pasión por la investigación y la innovación, y la satisfacción de sus clientes, hacen que BWT sea líder en Europa en tratamiento del agua. Y basado en estos principios, Best Water Technology se plantea un nuevo reto, convertirse en líder a nivel internacional en el sector.

BWT - FOR YOU AND PLANET BLUE

Nuestro lema «For you and Planet Blue» refleja nuestra misión: esforzarnos día a día para actuar de manera sostenible y responsable tanto como empresa como en nuestras tareas y necesidades diarias, en beneficio del medio ambiente y de la preservación nuestro planeta, nuestra única casa.

NUESTRO EMBLEMA

« For you »

Por un lado, ilustra nuestros objetivos de proporcionar productos dedicados a las personas y necesidades de nuestros clientes, colaboradores comerciales y empleados.

« Planet Blue »

Por otro lado, define el papel central que juega el elemento AGUA en nuestro "Planet Blue," así como el papel que juega BWT, empleando todo nuestro conocimiento para tratar y preservar las reservas de agua tan limitadas en nuestro planeta, y siempre en armonía con la naturaleza.

NUESTRO COMPROMISO



En BWT estamos especialmente orgullosos de poder participar, con nuestras tecnologías y productos sostenibles, en la protección del recurso más preciado de nuestro planeta: el agua. Nuestro lema "For You and Planet Blue" refleja de forma concisa nuestra misión y nuestra estrategia "BWT Innovations4Future".



EFICACIA

Garantizar la eficacia de nuestros equipamientos dándole una gran importancia a la innovación y a la flexibilidad de los equipos.

ESPECIALIZACIÓN

Asegura a nuestros clientes una especialización única gracias a todos estos años de experiencia.



CONFIANZA

Establecer una relación de confianza entre nuestros equipos y clientes, gracias a la cercanía y disponibilidad en el día a día.





CREAR UN SISTEMA SOSTENIBLE DE SUMINISTRO DE AGUA - B.WATERMISSION

El proyecto de la Fundación AQUA PEARLS de BWT se basa en la construcción de pozos en zonas rurales de África, para poder garantizar a las poblaciones locales el acceso al agua potable.

B.water-MISSION establece las bases de un proyecto fiable y duradero que tiene como único objetivo escavar el mayor número de pozos posibles.

RESPONSABILIDAD

Actuar de manera responsable y ayudar a nuestros clientes para controlar el impacto medioambiental con un apoyo continuo y soluciones a medida.



INVERTIR EN LA ENERGÍA DEL MAÑANA

Desde hace ya más de dos décadas, el grupo BWT apuesta por la tecnología de membranas como la solución del futuro y trabaja activamente desde entonces en el desarrollo de la misma, una tecnología limpia y sostenible mediante el empleo de hidrógeno verde como combustible.

BWT fabrica membranas para su uso en el tratamiento de agua, puesto que son indispensables para obtener agua limpia e higiénica. Y también para la producción y almacenamiento de la energía del futuro.

PRIORIZAR EL AGUA LOCAL

Sin importar si se trata de una casa, oficina, hotel o restaurante, o incluso un espacio público, BWT propone diferentes soluciones para fomentar el uso de agua local, en beneficio de nuestro planeta. "Change the World sip by sip".



BWT, ENTRE LOS 50 LÍDERES MUNDIALES EN SOSTENIBILIDAD Y CAMBIO CLIMÁTICO

¡Change the Word sip by sip...

o dicho de otra manera, poquito a poco! Éste es el propósito del grupo BWT que se ilustra en 3 ejes fundamentales: la visibilidad de nuestra actividad para fomentar el uso de los recursos híbridos locales, la responsabilidad social y medioambiental del grupo BWT y la inversión en I+D para tecnologías del futuro.



BWT

**CHANGE
THE WORLD**

sip by sip



PRIORIZAR EL AGUA LOCAL

BWT tiene como objetivo ofrecer un agua de mejor calidad, más higiénica y segura para el conjunto de consumidores, promoviendo el uso del agua local, una contribución sostenible para preservar nuestro Planeta Azul para las generaciones futuras.

Un agua de calidad y proximidad que limita la producción y transporte de botellas de plástico de un solo uso, evitando así el vertido desmesurado del mismo y, por consiguiente, la generación de microplásticos. BWT apuesta por una solución alternativa al plástico.



*Juntos, hacemos
del mundo un lugar
mejor, sorbo a sorbo*



NO QUEREMOS UN PLANETA PLÁSTICO

Cada día producimos toneladas de desechos plásticos que contaminan nuestro Planeta Azul, agravado por el impacto negativo en la huella de carbono como consecuencia de la producción y transporte de estos plásticos. Y, lo que todavía es peor: varias investigaciones científicas han demostrado que los microplásticos ya están en nuestro propio organismo.

Esto debería ser más que suficiente para hacernos reflexionar y limitar el consumo de plástico de un solo uso. BWT propone una... Change the World sip by sip.

Agua.

PERO MUCHO MEJOR.



FOR YOU AND PLANET BLUE.

//CORAJE Y ESPÍRITU PIONERO.

Una imagen vale más que mil palabras. Es muy fácil tener ideas y sueños, pero ponerlos en práctica requiere coraje y pensar más allá: el sello distintivo de un verdadero pionero.

BWT es pionera en la industria del tratamiento del agua, destacando año tras año con nuevos e innovadores proyectos y originales estrategias de comunicación. Juzguen ustedes mismos.

//DIVERSIDAD Y TRASCENDENCIA GLOBAL.

Los 5.000 miembros de la familia BWT trabajan con pasión en soluciones de tratamiento de agua respetuosas con el medio ambiente e higiénicamente seguras, tanto para hogares particulares, como para la industria, el comercio, los hoteles y las comunidades. Entre los muchos servicios que ofrecemos están las soluciones de última generación en tratamiento de agua potable, agua farmacéutica y de proceso, agua caliente, agua de calefacción o de refrigeración y aire acondicionado, y agua de piscina.

//INVESTIGACIÓN Y DESARROLLO.

Nuestro futuro es el agua y a esto nos dedicamos y por ello nos esforzamos investigando y desarrollando nuevas e innovadoras soluciones de tecnología del agua en todo el mundo. Esto incluye I+D en producción de energía sostenible a través de pilas de combustible de hidrógeno; una labor que nos atrae especialmente.

//TRADICIÓN Y CALIDAD.

Con la mejor tecnología en tratamiento del agua, estamos presentes en el mercado internacional del agua desde 1990. La gente nos conoce, confía en nosotros y aprecia la calidad y fiabilidad de nuestros productos. Para rubricar nuestro compromiso con la más alta calidad, nuestros productos han sido testados por instituciones independientes, obteniendo numerosas certificaciones y premios que aseguran a nuestros clientes y socios comerciales que cumplimos los más rigurosos estándares de calidad. Nos esforzamos por mejorar cada día.

//RESPONSABILIDAD Y SEGURIDAD.

Nuestra misión y responsabilidad es proporcionar agua de la más alta calidad, a la vez que cuidamos al máximo de nuestro planeta azul. Estamos volcados en soluciones ecológicas y sostenibles para el futuro, desde Bottle Free Zone, zonas libres de botellas de plástico, hasta membranas para pilas de combustible para coches impulsados por hidrógeno con cero emisiones. El agua potable es un derecho de todos y necesaria para el desarrollo y la movilidad sin emisiones en el futuro. Por eso trabajamos incansablemente por los millones de personas que no tienen este derecho. Hagamos que el mundo sea mejor, gota a gota.

BWT PEARL WATER SUAVIDAD Y CONFORT

//Para disfrutar, proteger, ahorrar

AGUA ESENCIAL

Los platos y vasos relucientes. Los grifos brillantes y las paredes de ducha impecables. Las toallas y albornoces más suaves y sedosos. Todo esto tiene algo en común: se han beneficiado del agua BWT Pearl Water. O más concretamente, de un descalcificador de la gama BWT Pearl que abastece a toda la vivienda con agua de calidad, agua BWT Pearl Water, para el baño, la cocina o la lavadora.

LA BELLEZA COMIENZA CON EL AGUA

Cualquier persona que haya sentido el agua BWT Pearl Water en su piel no podrá cambiarlo porque este auténtico elixir de belleza genera una profunda sensación de bienestar. No solo la piel y el cabello lucen más suaves y brillantes, sino que la ropa lavada con BWT Pearl Water es más sedosa.

Bienestar

Protección



IMPECABLE - SIN MANCHAS

El agua dura deja residuos antiestéticos de cal en los accesorios y paredes de la ducha, así como en la cubertería y vajilla. Sin embargo, si se ducha, se baña o se enjuaga con BWT Pearl Water dirá definitivamente adiós a los desagradables depósitos de cal y también facilita la limpieza del hogar. Otro beneficio es la protección que el agua blanda proporciona a sus electrodomésticos.



Ahorro



BUENO PARA EL MEDIO AMBIENTE, BUENO PARA SU BOLSILLO

BWT Pearl Water es una elección inteligente tanto para el medio ambiente como para su bolsillo. Con el agua BWT Pearl Water se consumen menos detergentes y productos de limpieza y se reduce el gasto de agua hasta un 50%. Además, con el agua BWT Pearl Water disminuye el consumo de energía y ahorra en costes de mantenimiento y reparación. En definitiva, un gran ahorro para su bolsillo.

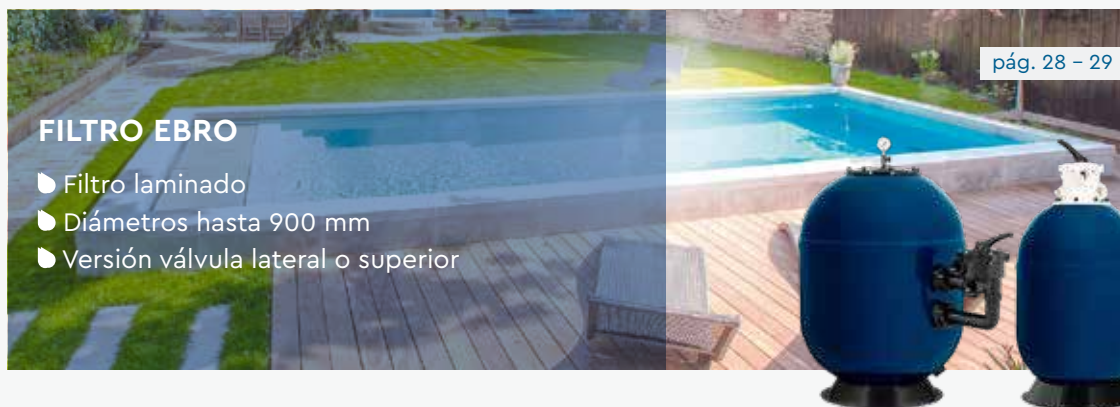

FILTRO EBRO

- Filtro laminado
- Diámetros hasta 900 mm
- Versión válvula lateral o superior

pág. 28 - 29

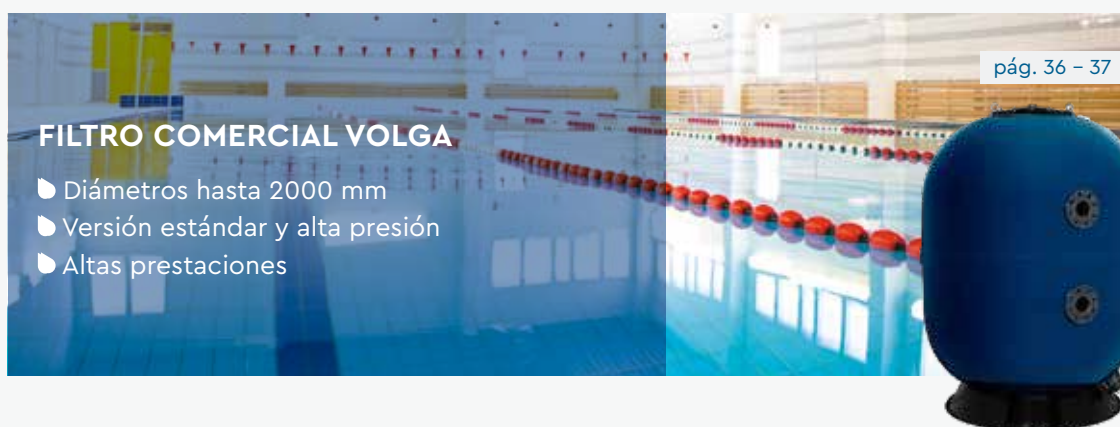

FILTRO COMERCIAL VOLGA

- Diámetros hasta 2000 mm
- Versión estándar y alta presión
- Altas prestaciones

pág. 36 - 37

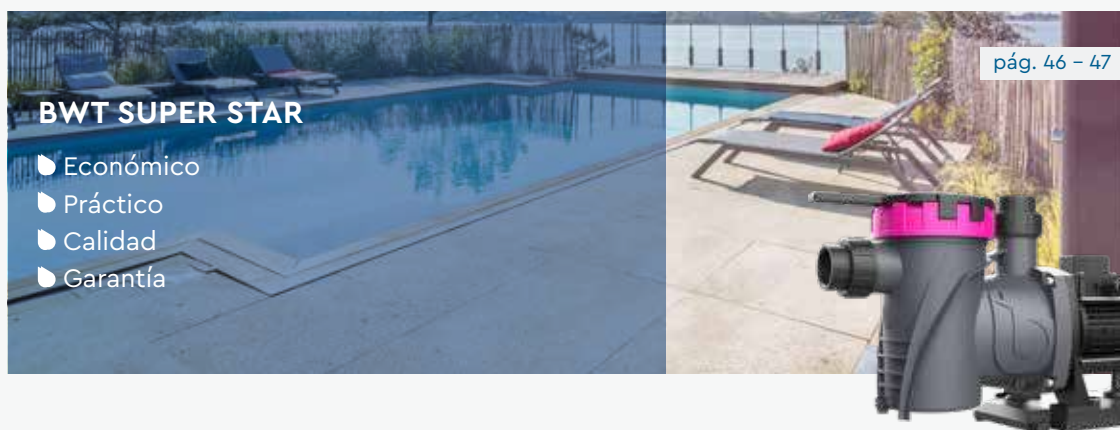

BWT SUPER STAR

- Económico
- Práctico
- Calidad
- Garantía

pág. 46 - 47

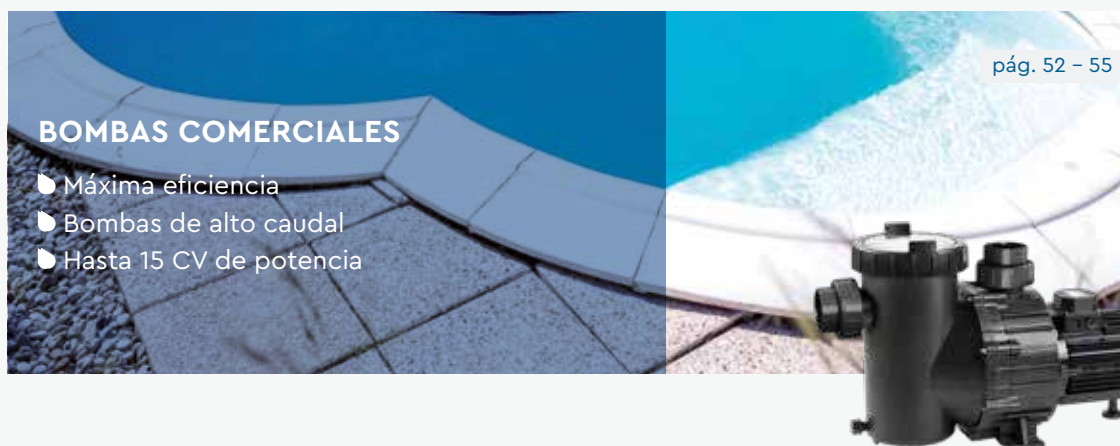

BOMBAS COMERCIALES

- Máxima eficiencia
- Bombas de alto caudal
- Hasta 15 CV de potencia

pág. 52 - 55

BWT PEARL CONNECT

- Piscina conectada APP BWT HOME
- Control de filtración e iluminación integrada
- Configuración de hasta 5 equipos adicionales

pág. 56 - 57



SKIMMER BWT MATCH

- Amplio rango de profundidad
- Aperturas de aspiración a elegir
- Embellecedor cubre-bridá
- Amortiguador de trampilla

pág. 66 - 68



CUBIERTAS SOBRESUELO BWT

- Máxima protección y seguridad
- Instalación rápida
- 6 modelos seleccionables

pág. 100 - 115



CUBIERTAS SUMERGIDAS BWT

- Máxima protección y seguridad
- Modelos para piscinas existentes
- Modelos para piscinas de obra nueva

pág. 116 - 127



BWT PEARL HPT

- ▶ Pantalla táctil
- ▶ Videovigilancia de gran fiabilidad
- ▶ Diagnóstico a distancia

pág. 140 - 141

A black, cylindrical pool cleaner with a top-mounted control panel and a suction arm.

BWT MINI CONNECT

- ▶ Dimensiones ultra compactas
- ▶ Ideal para pequeñas piscinas
- ▶ De fácil instalación

pág. 146 - 147

A small, black, rectangular pool cleaner with a circular suction opening on the front.

LIMPIAFONDOS INALAMBRICO PK MAX

- ▶ Inalámbrico
- ▶ Batería de larga duración
- ▶ Alto caudal de aspiración
- ▶ Bidireccional

pág. 180

A white and blue wireless pool cleaner with a large suction opening and a propeller.

ASPIRADOR PK TURBO

- ▶ Inalámbrico
- ▶ Batería de larga duración
- ▶ Limpieza eficiente
- ▶ Alta capacidad de filtración

pág. 181

A white and blue wireless pool cleaner with a large suction opening and a propeller.

NOVEDADES 2023

REGULACIÓN AUTOMÁTICAS

- BWT EasyDose
- BWT Manager Connect
- BWT Manager Connect Duo

pág. 194 - 198



ESCALERAS & BARANDILLAS

- Alta resistencia
- Sección de 43 mm
- Gran variedad de modelos

pág. 220 - 222

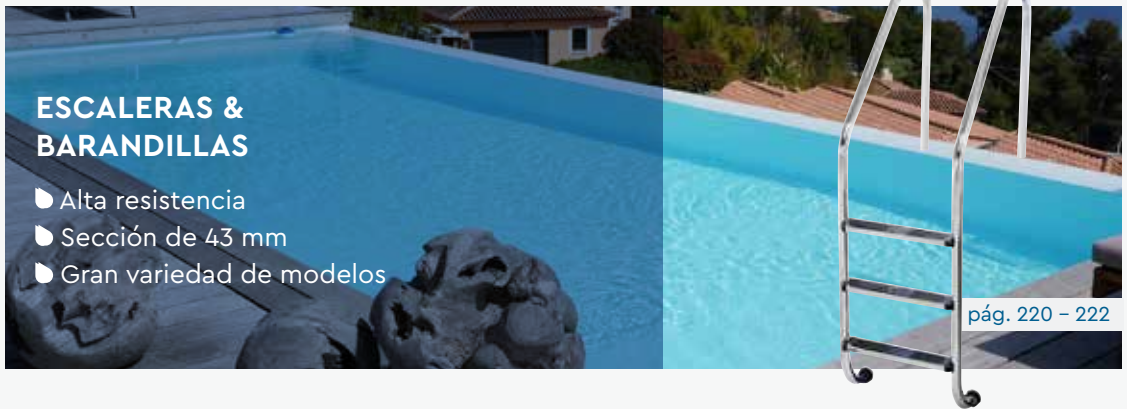

DUCHAS

- Variedad de modelos
- De maneta o fluxómetro
- Resistentes y eficaces
- Modelos estándar y solar

pág. 223 - 224

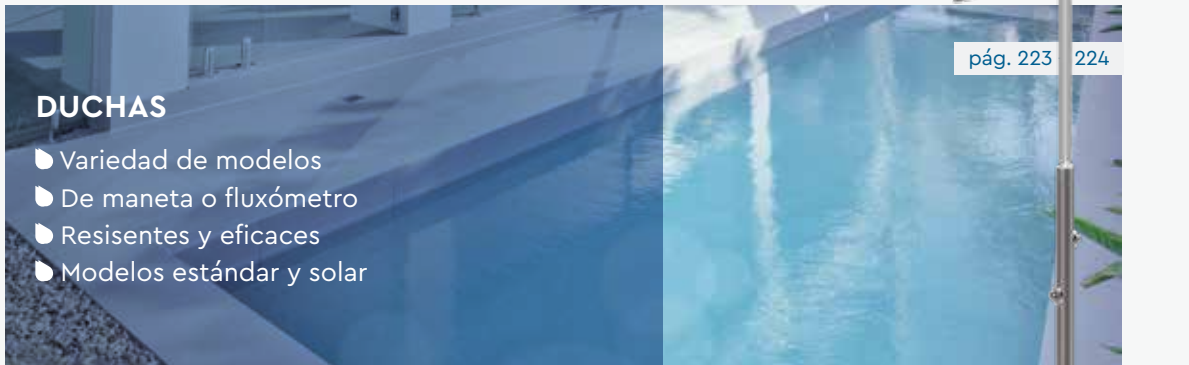

CASCADAS INOX

- Adaptabilidad
- Máximo confort y disfrute
- Gran variedad de modelos

pág. 226 - 229

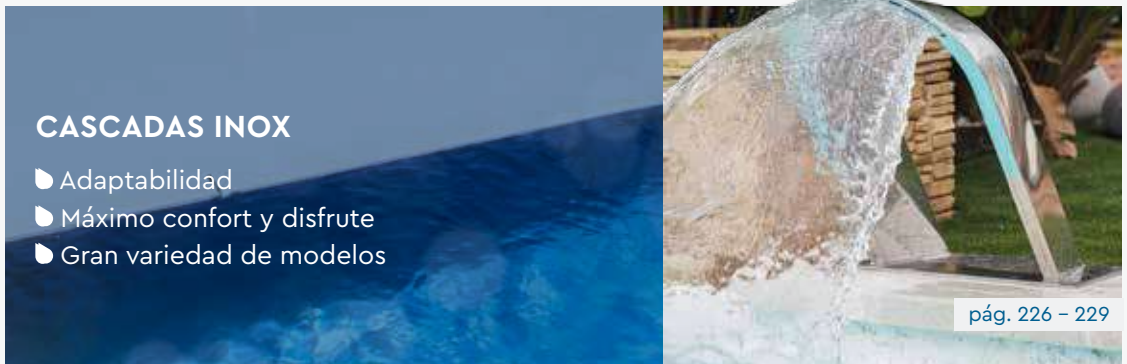

MÁS DE 30 AÑOS CON UNA ÚNICA MISIÓN, *El Agua.*

BWT es una firma sólida, con más de 30 años de trayectoria en el mercado y perteneciente al grupo BWT, líder en Europa en tecnología del agua.

Desde hace décadas, BWT apuesta por el tratamiento responsable del agua, el continuo desarrollo de nuevos productos y el empleo de tecnologías innovadoras, respetuosas con el medio ambiente, seguras e higiénicas.

Los más de 5.000 empleados que la compañía tiene por todo el mundo vuelcan todo su esfuerzo en satisfacer las necesidades presentes y futuras de sus clientes, tanto en el ámbito doméstico como en la industria, el sector hostelero y público.

Somos conscientes de que los productos y soluciones para el tratamiento del agua desempeñan un papel cada vez más importante, en vista de los desafíos provocados por el aumento de la población, el cambio climático y las crecientes demandas en seguridad, salud e higiene.

Centramos todos nuestros esfuerzos en desarrollar soluciones de vanguardia en el sector del agua, con el único objetivo de satisfacer las necesidades de nuestros clientes, con productos exclusivos, eco-responsables y los más altos estándares de calidad.



+30
AÑOS DE EXPERIENCIA

+75
PROFESIONALES

+6.000 m²
INSTALACIONES

+4.000
REFERENCIAS EN STOCK

Nuestra organización, moderna y eficaz, está orientada a satisfacer las necesidades presentes y futuras de nuestros clientes en todos los ámbitos en los que trabajamos.



Nuestros valores

Sin duda, nuestro mayor capital es el conjunto de profesionales que trabaja día a día para encontrar las soluciones más ajustadas a las necesidades de cada segmento del mercado, desde el conocimiento exhaustivo de los productos y los servicios más adecuados a los profesionales de cada sector en particular.



Asesoramiento técnico personalizado

Servicio y profesionalidad son los principios en los cuales nos apoyamos para brindar la mejor solución, orientada siempre a cubrir las necesidades de nuestros clientes y garantizando la calidad de los servicios y productos.

Nuestro equipo técnico, formado por un grupo de profesionales con una dilatada experiencia en el sector de la hidráulica y del agua, poseen el know-how adecuado en las diversas tecnologías aplicables al tratamiento del agua y en los distintos sectores de actuación, y cuya misión es ayudar a cada uno de nuestros clientes a encontrar el producto que mejor se adapte a sus necesidades, así como resolver in-situ cualquier duda que pueda surgir, concediendo un plus de confianza y seguridad en la instalación o puesta en marcha de los productos que comercializamos.



Servicio posventa

Con más de 4.000 referencias en stock y una red de servicios técnicos de contrastada experiencia que cubren casi la totalidad del territorio nacional, nos permite ajustar al máximo los tiempos de respuesta y ofrecer el mejor y más eficiente servicio y calidad en todas las fases del proceso.

GESTIÓN DE PEDIDOS	pedidos@ath.es
OFICINA TÉCNICA	piscina@ath.es
SERVICIO POSTVENTA	sat@ath.es
SOLICITUD INTERVENCIÓN POSTVENTA	www.ath.es/sat



02

FILTRACIÓN

20	COMPARATIVA EQUIPOS DE FILTRACIÓN
24	FILTRO RTM
26	FILTRO POLYPEARL
28	FILTRO EBRO
30	FILTRO DE ARENA
32	COMPARATIVA GRUPOS DE FILTRACIÓN
34	GRUPOS DE FILTRACIÓN
36	FILTRO VOLGA
38	MEDIO FILTRANTE
40	CAUDALES MÁXIMOS Y RECOMENDACIONES
41	VÁLVULA DE FILTRACIÓN AUTOMÁTICA

Conforme con:

Directiva 97/23/EC: Equipos a presión.

EN16713-1 (04/2016): Piscinas de uso doméstico. Sistemas de distribución de agua. Parte 1: Sistemas de filtración. Requisitos y métodos de ensayo.

En 16713-2 (04/2016): Piscinas de uso doméstico. Sistemas de distribución de agua. Parte 2: Sistemas de circulación. Requisitos y métodos de ensayo.

COMPARATIVA EQUIPOS DE FILTRACIÓN



GAMA	TIPO DE FILTRO	DIÁMETRO	CAUDAL MÁXIMO
RTM HF	Resina de fibra inyectada a baja presión	500 mm 610 mm 760 mm 920 mm	10 - 33 m ³ /h
POLY PEARL - LATERAL	Polipropileno inyectado	450 mm 530 mm 620 mm 790 mm 950 mm	6 - 35 m ³ /h
POLY PEARL - SUPERIOR	Polipropileno inyectado	450 mm 530 mm 620 mm	6 - 14 m ³ /h
EBRO - LATERAL	Laminado	400 mm 510 mm 620 mm 680 mm 750 mm 900 mm	6.5 - 32 m ³ /h
EBRO - SUPERIOR	Laminado	400 mm 510 mm 620 mm	6.5 - 15 m ³ /h
VOLGA	Laminado	1.050 mm	17 - 157 m ³ /h
		1.200 mm	
		1.400 mm	
		1.600 mm	
		1.800 mm	
VOLGA 4 bar	Laminado	1.050 mm	17 - 157 m ³ /h
		1.200 mm	
		1.400 mm	
		1.600 mm	
		1.800 mm	
		2.000 mm	



	CONEXIÓN	PRESIÓN MÁXIMA	CARGA DE ARENA	PVR/Ud. (€)	PÁGINA
	Lateral 1,5" o 2" Rosca	2 bar	75 kg 125 kg 250 kg 350 kg	1.045 - 2.137	24 y 25
	Lateral 1,5" o 2" Rosca	2 bar	75 kg 100 kg 150 kg 250 kg 450 kg	500 - 1.375	26
	Superior 1,5"	2 bar	75 kg 100 kg 150 kg	460 - 550	27
	Lateral 1,5 " Rosca Lateral 2 " Rosca	2 bar	50 kg 100 kg 150 kg 175 kg 225 kg 325 kg	580 - 1.350	28
	Superior 1,5 " Rosca	2 bar	50 kg 100 kg 150 kg	500 - 640	29
	Batería válvulas 63/75/90 mm	2,5 bar	200 kg	2.965 - 8.990	36 y 37
	Batería válvulas 75/90 mm		250 kg		
	Batería válvulas 75/90/110 mm		375 kg		
	Batería válvulas 90/110/125		500 kg		
	Batería válvulas 90/110/125/140		750 kg		
	Batería válvulas 110/125/140/160		1.000 kg		
	Batería válvulas 63/75/90 mm	4 bar	200 kg	3.910 - 11.635	36 y 37
	Batería válvulas 75/90 mm		250 kg		
	Batería válvulas 75/90/110 mm		375 kg		
	Batería válvulas 90/110/125		500 kg		
	Batería válvulas 90/110/125/140		750 kg		
	Batería válvulas 110/125/140/160		1.000 kg		

COMPARATIVA EQUIPOS DE FILTRACIÓN



GAMA	TIPO DE FILTRO	DIÁMETRO	CAUDAL MÁXIMO
P-FI	ABS inyectado	400 mm 500 mm	6 m ³ /h 11 m ³ /h
SF15	HPDE	252 mm	3,5 m ³ /h
SF25	HPDE	334 mm	4 m ³ /h
SF38	HPDE	334 mm	4 m ³ /h
SF45	HPDE	396 mm	6 m ³ /h
SF65	HPDE	476 mm	10 m ³ /h
SF85	HPDE	476 mm	10 m ³ /h
SF200	HPDE	646 mm	15 m ³ /h



	CONEXIÓN	PRESIÓN MÁXIMA	CARGA DE ARENA	PVR/Ud. (€)	PÁGINA
	1,5"	1,1 bar	20 kg 50 kg	185,50 - 235	30
	1,5"	1 bar	13/15 kg	87,7	30
	1,5"	1 bar	20 kg	98,2	30
	1,5"	1 bar	20/25 kg	112,4	30
	1,5"	2 bar	25/30 kg	115,9	30
	1,5"	2 bar	50/60 kg	154,5	30
	1,5"	2 bar	75/80 kg	164,8 - 279	31
	1,5"	2 bar	150/160 kg	333 - 427	31



Fabricación

- Inyectado a baja presión.
- Moldeado por transferencia de resina.

Alta tecnología

- Acabados de alta calidad.
- Espesor constante.
- Revestimiento interior liso.

Fabricación automatizada y controlada

- Alta eficiencia de producción.

Resistencia

- Presión máxima de trabajo de 2 bar (conforme con la normativa EN 16713-1)

Filtro RTM: diseño pensando en el profesional

- Apertura amplia: Ø 250 mm, sin tornillos ni tuercas.
- Desagüe de gran diámetro (Ø 50 mm), con tamiz desmontable desde el exterior.
- Componentes internos atornillados para facilitar el montaje y desmontaje del equipo.

Garantía

- 10 años de garantía sobre la carcasa.



Dimensiones	Válvula	A	B	C	D	E
Ø 500 - 20"	1"1/2	802	503	800	417	476
Ø 610-A - 24"	1"1/2	840	612	915	418	477
Ø 610-B - 24"	2"	840	612	930	418	493
Ø 760 - 30"	2"	985	762	1083	495	576
Ø 920 - 36"	2"	1111	923	1245	557	638

Filtros RTM	Ø 500 mm 20"	Ø 610 mm A & B 24"	Ø 760 mm 30"	Ø 920 mm 36"
Carga filtrante (kg)	75 (de los cuales 25 kg de graba 2-4)	125 (de los cuales 25 kg de graba 2-4)	250 (de los cuales 50 kg de graba 2-4)	350 (de los cuales 75 kg de graba 2-4)
Superficie de filtración (m ²)	0,2	0,28	0,44	0,65
Caudal máximo (m ³ /h/m ²)	50	50	50	50
Caudal a 40 m ³ /h por m ² de superficie filtrante (m ³ /h)	8	11,2	17,6	26,4
Caudal a 50 m ³ /h por m ² de superficie filtrante (m ³ /h)	10	14	22	33*



*En los modelos 920 con válvula de 2", se recomienda no superar un caudal máximo de 26 m³/h. (aproximadamente 40 m³/h/m²), debido al incremento de pérdida de carga

Caudal máximo

Diámetro de filtro	Piscina privada (EN 16782-1)	Piscina comercial Caudal máximo según las regulaciones	
	Caudal máximo (m ³ /h) en base a una velocidad de flujo de 50 m ³ /h/m ²	Caudal máximo (m ³ /h) en base a una velocidad de flujo de 50 m ³ /h/m ²	Caudal máximo (m ³ /h) en base a una velocidad de flujo de 40 m ³ /h/m ²
Ø500	10,0	8,0	6,0
Ø610	14,0	11,2	8,4
Ø760	22,0	17,6	13,2
Ø920	33,0	26,4	19,8

FILTROS LATERALES - RTM HF



Información técnica:

- Revestimiento interno liso y antibacteriano para una filtración óptima
- Diseño hidráulico optimizado para disminuir la pérdida de carga
- Tapa transparente con válvula de aire integrada, Ø 250 mm
- Manómetro ajustable para montar en la válvula
- Sistema pre-ensamblado con tomas de 1½" y 2" encolado
- Tubería interna Ø 63 mm, codos de radio largo para facilitar el montaje
- Desagüe inferior de Ø 50 mm
- Tamiz en desagüe desenroscable desde fuera
- Opción de conectar manguera de Ø 38 mm en el desagüe para derivar al desagüe general
- Crepina estrellada de 6 brazos de alto caudal
- Ensamblaje y mantenimiento sencillo

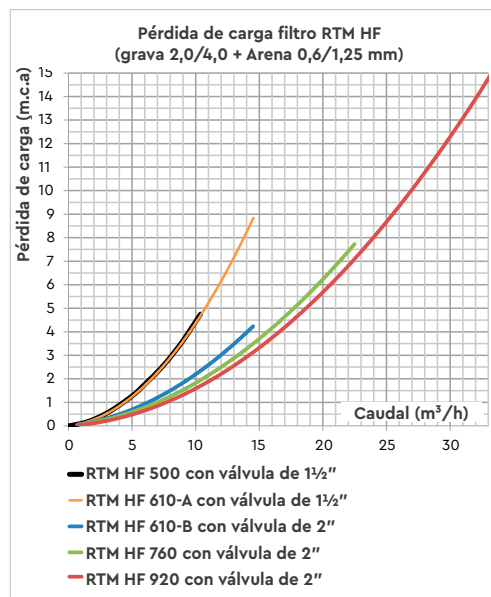

Código	Descripción	PVR/Ud. (€)	Cat.
22210400	Filtro BWT RTM HF S-500 con válvula 1½"	1.045,00	10C
22310400	Filtro BWT RTM HF S-610/A con válvula 1½"	1.166,00	10C
22320400	Filtro BWT RTM HF S-610/B con válvula 2"	1.254,00	10C
22420400	Filtro BWT RTM HF S-760 con válvula 2"	1.608,00	10C
22520400	Filtro BWT RTM HF S-920 con válvula 2"	2.137,00	10C



RTM HF 610-B LATERAL:
Optimización hidráulica.



Válvula de 1½" y 2" pre-ensambladas, con uniones encoladas y manómetro ajustable para montarse en la tapa.



RTM HF 920 LATERAL



Desagüe inferior, Ø 50 mm



Crepina estrellada de 6 brazos de alto caudal.

+ *En los modelos 920 con válvula de 2", se recomienda no superar un caudal máximo de 26 m³/h. (aproximadamente 40 m³/h/m²), debido al incremento de pérdida de carga



FILTROS POLY PEARL - LATERAL



CARACTERÍSTICAS:

- Cuerpo construido en polipropileno inyectado
- Superficie interior lisa para evitar la proliferación bacteriológica
- Tapa superior transparente
- Purga de aire automática
- Válvula de 6 vías lateral incluida
- Conexión: Ø 50/63 (según modelo)
- Válvula de desagüe incluida
- Presión nominal: 1,5 bar
- Presión máxima: 4 bar
- Garantía: 6 años



Código	Descripción	PVR/UD.(€)	Cat.
125506001	Filtro BWT Poly Pearl 450	500,00	10A
125506002	Filtro BWT Poly Pearl 530	555,00	10A
125506003	Filtro BWT Poly Pearl 620	590,00	10A
125506004	Filtro BWT Poly Pearl 790	1.030,00	10A
125506005	Filtro BWT Poly Pearl 950	1.375,00	10A

Descripción	Altura carga filtrante	Carga filtrante	Peso en vacío	Caudal máximo	Dimensiones embalaje
mm	mm	Kg 25 x nº	Kg	m ³ /h	axbxc (mm)
Filtro BWT Poly Pearl 450 - 1" ½	300	3	9	6	477×477×580
Filtro BWT Poly Pearl 530 - 1" ½	400	4	12	10	545×545×730
Filtro BWT Poly Pearl 620 - 1" ½	400	6	14	14	635×635×750
Filtro BWT Poly Pearl 790 - 2"	450	10	27	22	800×800×965
Filtro BWT Poly Pearl 950 - 2"	520	18	37	35	980×980×970

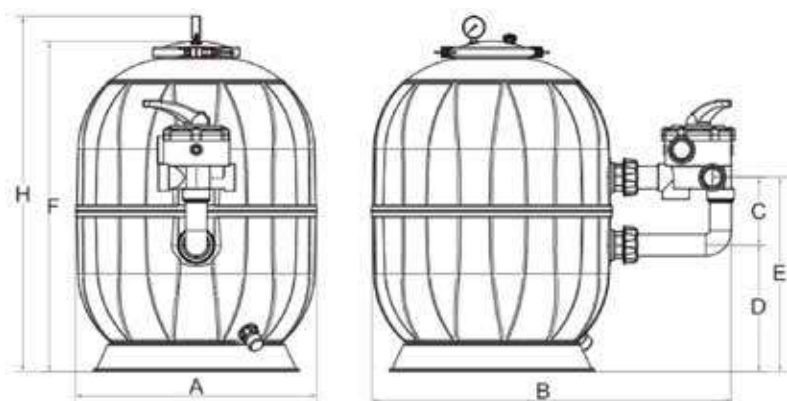

Diámetro del filtro	Dimensiones							Válvula
	Ø A mm	B mm	C mm	D mm	E mm	F mm	H mm	
Ø 450	716	150	206	356	585	645	1"1/2	
Ø 530	730	150	281	431	735	795	1"1/2	
Ø 620	820	150	299	449	770	830	1"1/2	
Ø 790	1102	200	360	560	955	1010	2"	
Ø 950	1270	200	370	570	970	1025	2"	

FILTROS POLY PEARL - SUPERIOR

CARACTERÍSTICAS:

- Cuerpo construido en polipropileno inyectado
- Superficie interior lisa para evitar la proliferación bacteriológica
- Purga de aire automática
- Válvula de 6 vías superior incluida
- Conexión: Ø 50
- Válvula de desagüe incluida
- Presión nominal: 1,5 bar
- Presión máxima: 4 bar
- Garantía: 6 años



Código	Descripción	PVR/UD.(€)	Cat.
125506006	Filtro BWT Poly Pearl 450 TOP	460,00	10A
125506007	Filtro BWT Poly Pearl 530 TOP	515,00	10A
125506008	Filtro BWT Poly Pearl 620 TOP	550,00	10A

Descripción	Altura carga filtrante	Carga filtrante	Peso en vacío	Caudal máximo	Dimensiones embalaje
mm	mm	Kg 25 x nº	Kg	m³/h	axbxc (mm)
Filtro BWT Poly Pearl T450 - 1"1/2	300	3	9	6	477x477x580
Filtro BWT Poly Pearl T530 - 1"1/2	400	4	12	10	545x545x730
Filtro BWT Poly Pearl T620 - 1"1/2	400	6	14	14	635x635x750



Diámetro del filtro	Dimensiones		
	Ø A mm	F mm	H mm
Ø 450	600	770	1"1/2
Ø 530	756	926	1"1/2
Ø 620	792	962	1"1/2

FILTRO EBRO LATERAL NOVEDAD



Características técnicas:

- Tanque de fibra de vidrio reforzado
- Resistente a rayos UV
- Fabricado con estándares industriales
- Tapa negra de 8 tornillos con manómetro
- Válvula lateral de 6 vías
- Difusor interno abatible para facilitar el acceso y mantenimiento
- Desagüe diseñado para facilitar el vaciado del filtro
- Purga de aire interna del tanque incluida
- Presión de trabajo: 0,5 - 1,5 bar
- Presión máxima: 2 bar
- Temperatura de trabajo: 1 - 40 °C

Descripción	Ø mm	Conexión	Sup. Filtr. m ²	Caudal m ³ /h*	Carga (kgs)	Peso en vacío (kgs)	Dimensiones (mm)			
							A	B	C	D
EBRO 400	400	1½"	0,13	6,5	50	12	565	400	250	375
EBRO 510	510		0,20	10	100	18	790	510	350	475
EBRO 620	620		0,30	15	150	24	860	620	400	525
EBRO 680	680	2"	0,36	18	175	27	915	680	420	545
EBRO 750	750		0,44	22	225	33	1020	750	455	595
EBRO 900	900		0,64	32	325	42	1020	900	455	595

* Velocidad de filtración: 50 m/h

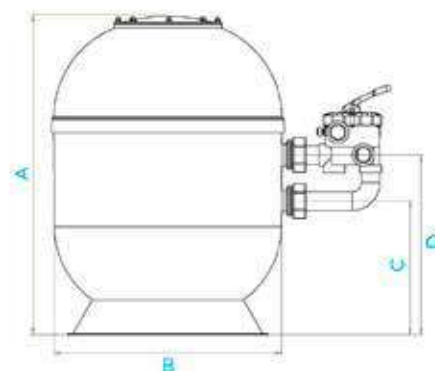

Código	Descripción	PVR(Ud (€))	Cat.
460001	Filtro EBRO 400 c/válvula	580,00	10B
460002	Filtro EBRO 510 c/válvula	650,00	10B
460003	Filtro EBRO 620 c/válvula	720,00	10B
460004	Filtro EBRO 680 c/válvula	1.010,00	10B
460005	Filtro EBRO 750 c/válvula	1.045,00	10B
460006	Filtro EBRO 900 c/válvula	1.350,00	10B

FILTRO EBRO SUPERIOR **NOVEDAD**



Características técnicas:

- Tanque de fibra de vidrio reforzado
- Resistente a rayos UV
- Fabricado con estándares industriales
- Válvula superior integrada sobre tanque de filtro
- Desagüe diseñado para facilitar el vaciado del filtro
- Purga de aire interna del tanque incluida
- Presión de trabajo: 0,5 – 1,5 bar
- Presión máxima: 2 bar
- Temperatura de trabajo: 1 – 40 °C

Descripción	Ø mm	Conexión	Sup. Filtr. m ²	Caudal m ³ /h*	Carga (kgs)	Peso en vacío (kgs)	Dimensiones (mm)		
							A	B	C
EBRO 400	400	1½"	0,13	6,5	50	12	795	400	535
EBRO 510	510		0,20	10	100	18	1020	510	760
EBRO 620	620		0,30	15	150	24	1090	620	830

* Velocidad de filtración: 50 m/h

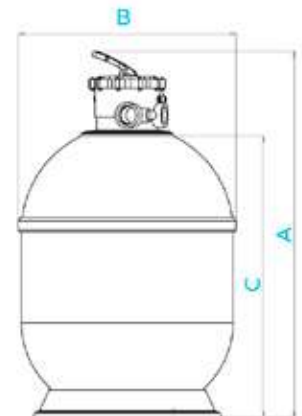

Código	Descripción	PVR(Ud (€))	Cat.
460007	Filtro EBRO TOP 400 c/válvula	500,00	10B
460008	Filtro EBRO TOP 510 c/válvula	565,00	10B
460009	Filtro EBRO TOP 620 c/válvula	640,00	10B

FILTRO DE ARENA

FILTROS DE ARENA P-FI ONLINE

Información técnica:

- Filtro de arena fabricado en ABS inyectado, color gris claro
- Válvula de 6 vías ensamblada y ubicada en la zona superior del filtro. Conexiones Ø 50mm
- Se suministra con accesorios de conexión:
 - 2 tomas, Ø 38 mm/ macho, a encolar, Ø 50mm
 - 1 Enlace translucido, Ø 38mm/ male, Ø 50mm, para desagüe
 - Tubo PVC
- Colector de 6 vías. Protege toda la superficie del filtro
- Tapa superior elevable para permitir un acceso rápido y sencillo al filtro
- Base soporte de ABS, color negro
- Presión máxima de trabajo: 1,1 bar
- Carga filtrante no incluida (tamaño de arena recomendada entre 0,6 y 1,25 mm)



Código	Descripción	PVR/Ud.(€)	Cat.
20070001	Filtro de arena P-FI 400 con válvula de 1½"	182,50	10F
20270001	Filtro de arena P-FI 500 con válvula de 1½"	235,00	10F

DESCRIPCIÓN	CARGA DE ARENA (KG)	VOLUMEN DE PISCINA (M³)	DIMENSIONES EMBALAJE (CM)	PESO (KG)
P-FI 400	20	24	43x43x43	7
P-FI 500	50	32	53x53x57	11

FILTROS DE ARENA SF15-65 ONLINE

Información técnica:

- Filtro de arena fabricado en polietileno de alta densidad, color gris claro
- Válvula de 4 vías (PPF15, 25, 38 y 45) o 6 vías (PPF65) ensamblada y ubicada en la zona superior del filtro
- Colector de 6 posiciones con desagüe
- No incluye base soporte
- Carga filtrante no incluida (tamaño de arena recomendada entre 0,4 y 0,8mm)



Código	Descripción	PVR/Ud.(€)	Cat.
9610150	Filtro de arena SF15 - T - 252 con válvula	87,70	10D
9610250	Filtro de arena SF25 - T - 334 con válvula	98,20	10D
9610280	Filtro de arena SF38 - T - 338 con válvula	112,40	10D
9610350	Filtro de arena SF45 - T - 396 con válvula	115,90	10D
9610450	Filtro de arena SF65 - T - 476 con válvula	154,50	10D

DESCRIPCIÓN	MATERIAL	VÁLVULA	DIÁMETRO EXTERNO	ALTURA	VOLUMEN DE PISCINA	PRESIÓN MÁXIMA DE TRABAJO	COLECTOR	TIPO DE ARENA	CARGA DE ARENA	DIMENSIONES DE EMBALAJE	PESO
2 SF15 TOP	PEHD	4 vías	252 mm	592 mm	<20 m³	1 bar	6-vías manifold, 80mm	Ø 0.4-0.8 mm	13/15 kg	45 x 26 x 41 cm	3.80 kg
3 SF25 TOP	PEHD	4 vías	334 mm	582 mm	20/30 m³	1 bar	6-vías manifold, 80mm	Ø 0.4-0.8 mm	18/20 kg	58 x 39 x 37 cm	5.10 kg
4 SF38 TOP	PEHD	4 vías	334 mm	726 mm	25/45 m³	1 bar	6-vías manifold, 100mm	Ø 0.4-0.8 mm	20/25 kg	40 x 40 x 61 cm	5.50 kg
5 SF45 TOP	PEHD	4 vías	396 mm	633 mm	35/45 m³	2 bar	6-vías manifold, 100mm	Ø 0.4-0.8 mm	25/30 kg	40 x 40 x 61 cm	6.10 kg
6 SF65 TOP	PEHD	6 vías	476 mm	728 mm	45/55 m³	2 bar	6-vías manifold, 100mm	Ø 0.4-0.8 mm	50/60 kg	48 x 48 x 77 cm	8.45 kg

FILTROS DE ARENA SF85-200 - ALTO CAUDAL [ONLINE](#)



Información técnica:

- Filtro de arena fabricado en polietileno de alta densidad, color gris claro
- Válvula de 6 vías y 3 conexiones
- Colector de 6 posiciones con desagüe
- No incluye base soporte
- Carga filtrante no incluida (tamaño de arena recomendada entre 0,4 y 0,8mm)

Código	Descripción	PVR/Ud. (€)	Cat.
9610550	Filtro de arena SF85 / T-476 con válvula	164,80	10D
9610580	Filtro de arena SF85 / S-476 con válvula	279,00	10D
9610650	Filtro de arena SF200 / T-646 con válvula	333,00	10D
9610680	Filtro de arena SF200 / S-646 con válvula	427,00	10D

	DESCRIPCIÓN	MATERIAL	VÁLVULA	DIÁMETRO EXTERNO	ALTURA	VOLUMEN DE PISCINA	PRESIÓN MÁXIMA DE TRABAJO	COLECTOR	TIPO DE ARENA	CARGA DE ARENA	DIMENSIONES DE EMBALAJE	PESO
1	SF85 TOP	PEHD	6 vías	476 mm	909 mm	60/70 m ³	2 bar	6-vías manifold, 100mm	Ø 0.4-0.8 mm	75/80 kg	48 x 48 x 77 cm	10.21 kg
2	SF85 SIDE	PEHD	6 vías	476 mm	697 mm	60/70 m ³	2 bar	6-vías manifold, 100mm	Ø 0.4-0.8 mm	75/80 kg	48 x 48 x 77 cm	11.40 kg
3	SF200 TOP	PEHD	6 vías	646 mm	1035 mm	80/100 m ³	2 bar	6-vías manifold, 160 mm	Ø 0.4-0.8 mm	150/160 kg	79 x 68 x 70 cm	15.66 kg
4	SF200 SIDE	PEHD	6 vías	646 mm	812 mm	80/100 m ³	2 bar	6-vías manifold, 160 mm	Ø 0.4-0.8 mm	150/160 kg	77 x 65 x 90 cm	17.40 kg

BASE FILTRO [ONLINE](#)

Código	Descripción	PVR/Ud. (€)	Cat.
S2SF013	Base filtro SF15	6,50	10D
S2SF014	Base filtro SF25/SF38/SF45	15,00	10D
S2SF021	Base filtro SF65/SF85	13,00	10D
S2SF049	Base filtro SF200/1	45,50	10D
S2AC039	Base filtro SF200/2	5,50	10D
S2BS002	Base filtro SF200/3	18,50	10D

COMPARATIVA GRUPOS DE FILTRACIÓN



GAMA	CAUDAL MÁXIMO	VÁLVULA	DIÁMETRO
P-GFI 400	4 m ³ /h	6 vías	400 mm
P-GFI 400	6 m ³ /h	6 vías	400 mm
P-GFI 500	8 m ³ /h	6 vías	500 mm
P-GFI 500	11 m ³ /h	6 vías	500 mm
PPF15/3600SP	3,6 m ³ /h	4 vías	252 mm
PPF25/4001SP	4 m ³ /h	4 vías	334 mm
PPF45/7000WP	6 m ³ /h	6 vías	396 mm
PPF65/8000SP	8 m ³ /h	6 vías	476 mm
PPF85/19000WP	10 m ³ /h	6 vías	476 mm
PPF200/21000WP	15 m ³ /h	6 vías	646 mm

	VOLUMEN DE PISCINA MÁXIMO	CARGA DE ARENA	POTENCIA DE BOMBA	PVR/Ud. (€)	PÁGINA
	20 m ³	20 kg	350 W	419	34
	30 m ³	20 kg	450 W	444	34
	40 m ³	50 kg	600 W	511	34
	50 m ³	50 kg	690 W	539	34
	18 m ³	13/15 kg	140 W	230	35
	20 m ³	20 kg	250 W	284	35
	30 m ³	25/30 kg	400 W	360	35
	40 m ³	50/60 kg	450 W	398	35
	50 m ³	75/80 kg	550 W	476	35
	75 m ³	150/160 kg	750 W	697	35

GRUPOS DE FILTRACIÓN, P-GFI ONLINE

Información técnica:

- Filtro de arena fabricado por inyección de ABS,
- color gris claro
- Bomba auto-cebante con prefiltración
- Kit de conexión bomba/filtro. Incluye mangueras Ø 38 mm y abrazaderas
- Válvula de 6 vías ensamblada y ubicada en la zona superior del filtro 3 conexiones de Ø 50mm
- Carcasa para la protección del filtro para simplificar el montaje e instalación
- Tapa modular para permitir un acceso sencillo al filtro
- Base de ABS negro
- Presión máxima de trabajo: 1,1 bar
- Carga filtrante no incluida (tamaño de arena recomendada entre 0,6 y 1,25 mm)



	Código	Descripción	PVR/Ud. (€)	Cat.
1	20575110	Grupo de filtración P-GFI 400 gris 4 m³/h	419,00	10F
	20575210	Grupo de filtración P-GFI 400 gris 6 m³/h	444,00	10F
	20775410	Grupo de filtración P-GFI 500 gris 8 m³/h	511,00	10F
	20775610	Grupo de filtración P-GFI 500 gris 11 m³/h	539,00	10F

	P-FI 400	P-FI 500	P-FI 400/4	P-FI 400/6	P-FI 400EH/6	P-FI 500/8	P-FI 500/11
CARGA DE ARENA RECOMENDADA (KG)	20	50	20	20	20	50	50
DIMENSIONES EMBALAJE (LXAXH, CM)	43x43x43	53x53x57	51x43x65	51x43x65	51x43x75	53x53x78	53x53x78
PESO (KG)	7	11	14	15	16	23	24



GRUPOS DE FILTRACIÓN, PPF15-65 [ONLINE](#)



Información técnica:

- Filtro de arena fabricado en polietileno de alta densidad, gris claro
- Bomba con prefiltro
- Kit de conexión bomba/filtro flexible de Ø 32-38 mm
- Válvula de 4 vías (PPF15) o 6 vías (PPF45) ensamblada y ubicada en la zona superior del filtro
- Colector de 6 posiciones con desagüe
- Se suministra con base soporte color negro (los equipos PPF15 y PPF25 incluyen una base formato mini)
- Carga filtrante no incluida (tamaño de arena recomendada entre 0,4 y 0,8 mm)

	Código	Descripción	PVR/Ud. (€)	Cat.
1	9610100	Grupo de filtración PPF 15/3600SP	230,00	10F
2	9610230	Grupo de filtración PPF 25/4001SP	284,00	10F
3	9610380	Grupo de filtración PPF 45/7000WP	360,00	10F
4	9610480	Grupo de filtración PPF 65/8000WP	398,00	10F

	DESCRIPCIÓN	CAUDAL DE FILTRACIÓN	VÁLVULA	DIÁMETRO EXTERNO	VOLUMEN DE PISCINA	CARGA DE ARENA	BOMBA	POTENCIA	DIMENSIONES EMBALAJE	PESO
1	PPF15/3600SP	3,6 m³/h	4 vías	252 mm	<20 m³	13/15 kg	SP3600	140 W	45 x 26 x 41	8 kg
2	PPF25/4001SP	4 m³/h	4 vías	334 mm	20/30 m³	20 kg	SP4000	250 W	57 x 35 x 41	10.6 kg
3	PPF45/7000WP	6 m³/h	6 vías	396 mm	35/45 m³	25/30 kg	PP7000	400 W	71 x 42 x 51	14.7 kg
4	PPF65/8000WP	8 m³/h	6 vías	476 mm	45/55 m³	50/60 kg	SP8000	450 W	79.5 x 53.5 x 63	18 kg

GRUPOS DE FILTRACIÓN PPF85-200 - ALTO CAUDAL [ONLINE](#)

Información técnica:

- Filtro de arena fabricado en polietileno de alta densidad, color gris
- Bomba con pre-filtración
- Kit de conexión bomba/filtro flexible de Ø 32-38 mm
- Válvula de 6 vías (PPF85 y 200) ensamblada y ubicada en la zona superior del filtro
- Colector de 6 posiciones con desagüe
- Se suministra con base soporte, color negro
- Carga filtrante no incluida (tamaño de arena recomendada entre 0,4 y 0,8 mm)



	Código	Descripción	PVR/Ud. (€)	Cat.
1	9610500	Grupo de filtración PPF 85/19000SP	476,00	10F
	9610600	Grupo de filtración PPF200/21000WP	697,00	10F

	DESCRIPCIÓN	CAUDAL DE FILTRACIÓN	VÁLVULA	DIÁMETRO EXTERNO	VOLUMEN DE PISCINA	CARGA DE ARENA	BOMBA	POTENCIA	DIMENSIONES EMBALAJE	PESO
1	PPF85/19000SP	10 m³/h	6 vías	476 mm	50 m³	75/80 kg	WP19000	550 W	79x53x76 cm	24 kg
	PPF200/21000WP	15 m³/h	6 vías	646 mm	75 m³	150/160 kg	WP21000	750 W	111x78x67 cm	31,6 kg



Características técnicas:

- Tanque de fibra de vidrio reforzado
- Resistente a rayos UV
- Fabricado con estándares industriales
- Válvula de seguridad sobrepresión incluida
- Lecho filtrante: 1 metro
- Tapa superior de fibra de vidrio de 400 mm
- Desagüe de 75 mm y tapón de 1"
- Bridas de conexión en PVC
- OPCIONAL: Batería de 5 válvulas con bridas
- Presión de trabajo: 0,6 – 2 bar
- Presión máxima: 2,5 bar o 4 bar (según modelo)
- Temperatura de trabajo: 1 – 40 °C

Descripción	P.máx 2,5 bar		P.máx 4,0 bar		Cat.
	Código	PVR/Ud. (€)	Código	PVR/Ud. (€)	
Filtro Industrial VOLGA 1050.20 DN63	460021	2.965,00	460040	3.910,00	10D
Filtro Industrial VOLGA 1050.34 DN75	460022	3.050,00	460041	4.040,00	10D
Filtro Industrial VOLGA 1050.50 DN90	460023	3.210,00	460042	4.235,00	10D
Filtro Industrial VOLGA 1200.23 DN75	460024	3.400,00	460043	4.485,00	10D
Filtro Industrial VOLGA 1200.45 DN90	460025	3.505,00	460044	4.265,00	10D
Filtro Industrial VOLGA 1400.20 DN75	460026	3.560,00	460045	4.700,00	10D
Filtro Industrial VOLGA 1400.30 DN90	460027	3.750,00	460046	4.950,00	10D
Filtro Industrial VOLGA 1400.45 DN110	460028	4.255,00	460047	5.625,00	10D
Filtro Industrial VOLGA 1600.20 DN90	460029	4.600,00	460048	6.065,00	10D
Filtro Industrial VOLGA 1600.34 DN110	460030	4.785,00	460049	6.320,00	10D
Filtro Industrial VOLGA 1600.50 DN125	460031	5.170,00	460050	6.825,00	10D
Filtro Industrial VOLGA 1800.20 DN90	460032	6.090,00	460051	8.035,00	10D
Filtro Industrial VOLGA 1800.30 DN110	460033	6.360,00	460052	8.395,00	10D
Filtro Industrial VOLGA 1800.40 DN125	460034	6.840,00	460053	8.685,00	10D
Filtro Industrial VOLGA 1800.50 DN140	460035	6.905,00	460054	9.025,00	10D
Filtro Industrial VOLGA 2000.20 DN110	460036	7.935,00	460055	9.115,00	10D
Filtro Industrial VOLGA 2000.30 DN125	460037	8.200,00	460056	10.470,00	10D
Filtro Industrial VOLGA 2000.40 DN140	460038	8.810,00	460057	10.820,00	10D
Filtro Industrial VOLGA 2000.50 DN160	460039	8.990,00	460058	11.635,00	10D

BATERÍA DE VÁLVULAS OPCIONAL **NOVEDAD**

Código	Descripción	PVR(Ud (€)	Categoría
460101	Batería 5 válvulas 75	1.570,00	10B
460102	Batería 5 válvulas 90	1.870,00	10B
460103	Batería 5 válvulas 110	2.095,00	10B
460104	Batería 5 válvulas 125	2.500,00	10B
460105	Batería 5 válvulas 140	2.740,00	10B
460106	Batería 5 válvulas 160	3.640,00	10B
460107	Batería 5 válvulas 200	4.995,00	10B
460100	Soporte batería de válvulas	130,00	10B
460110	Panel de manómetros	235,00	10B

FILTRO VOLGA

Descripción	Ø mm	Conexión	Sup. Filtr. m ²	Velocidad (m/h)	Caudal (m ³ /h)	Grava	Arena	Dimensiones (mm)			
								A	B	C	D
VOLGA 1050.20	1.050	63	0,87	20	17	200	1.100	1.755	1.050	685	520
VOLGA 1050.34		75		40	34						
VOLGA 1050.50		90		50	43						
VOLGA 1200.23	1.200	75	1,13	30	34	250	1.450	1.755	1.200	685	520
VOLGA 1200.45		90		50	56						
VOLGA 1400.20	1.400	75	1,54	20	31	375	2.050	1.755	1.400	685	520
VOLGA 1400.30		90		30	46						
VOLGA 1400.45		110		50	77						
VOLGA 1600.20	1.600	90	2,01	20	40	500	2.350	1.755	1.600	685	520
VOLGA 1600.34		110		40	80						
VOLGA 1600.50		125		50	100						
VOLGA 1800.20	1.800	90	2,54	20	51	750	3.350	1.980	1.800	700	720
VOLGA 1800.30		110		30	76						
VOLGA 1800.40		125		40	102						
VOLGA 1800.50		140		50	125						
VOLGA 2000.20	2.000	110	3,14	20	63	1000	4.300	1.980	2.000	700	720
VOLGA 2000.30		125		30	94						
VOLGA 2000.40		140		40	126						
VOLGA 2000.50		160		50	157						

* Velocidad de filtración: 50 m/h

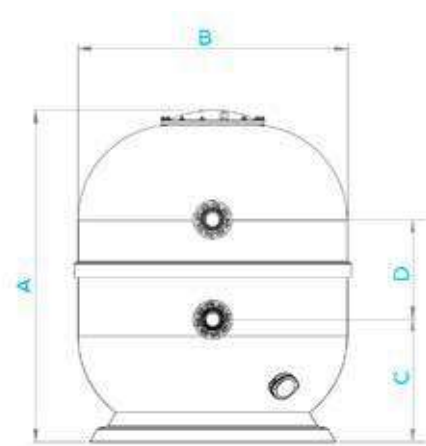

UHFP ARENA DE SÍLICE CALIBRADA *El Más Alto Rendimiento*

La nueva arena de filtrado de alto rendimiento a base de sílice calibrada está diseñada específicamente por BWT y garantiza una filtración súper fina, clave para cumplir con los retos que nos planteamos: reducir el consumo de productos químicos en la piscina y disminuir el consumo de energía;

La arena de sílice calibrada UHFP es una arena de cantera con un alto contenido en sílice (99,5 %). La arena está clasificada como 7 en la escala de Mohs de dureza (donde el máximo es 10).

Descripción	
Sílice	> 99.5 %
Aluminio	< 0.2
Óxido de hierro	< 0.1
Arcilla	< 0.2
Óxido de magnesio	< 0.1
Sodio	< 0.1

La sílice calibrada de rendimiento ultra alto para filtración cumple con la norma EN 12904 (relativa a los productos utilizados para el tratamiento de aguas destinadas al consumo humano - Grava y arena de cuarzo).

El tamaño de grano es especialmente adecuado para la filtración del agua de piscinas; el 98,2 % de la arena por peso tiene un tamaño de grano de menos de 0,80 mm, lo que asegura un excelente filtrado.

Esta nueva sílice filtrante, así como todas las arenas y vidrios filtrantes del mercado, se someten a pruebas de reducción de turbidez de acuerdo con la norma EN 16713-1 (Sistema de Filtración - Piscinas domésticas privadas).

Sin embargo, forzamos aún más las pruebas para imitar las condiciones de funcionamiento de una piscina real sujeta a contaminación continua.

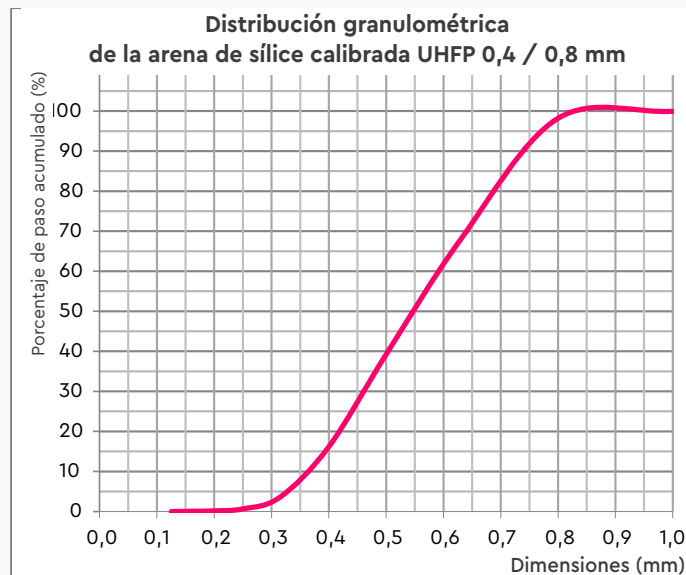

Se realizaron 5 fases de pruebas para cada medio filtrante. Actualmente, la norma solamente exige únicamente 1 fase de prueba.

Es más, la arena de sílice calibrada UHFP alcanza estos niveles de rendimiento sin generar pérdida de carga adicional.

De hecho, el proceso utilizado para fabricar esta sílice UHFP es la molienda mecánica, lo que crea una forma de partícula redondeada que limita las pérdidas de carga.

Por lo tanto, la sílice UHFP ofrece una mejor calidad de filtrado sin aumentar el consumo energético de la bomba.

Esto se traduce en la reducción del consumo y en el aumento de la vida útil de la bomba de filtración.

La arena de sílice calibrada UHFP es una verdadera revolución en la filtración del agua de piscinas.

Capacidad de retención del filtro, reducción de la turbidez, tasa de rendimiento

- La reducción de la turbidez depende directamente de la capacidad de los filtros para retener partículas pequeñas.
- La capacidad de retención de las partículas depende directamente de la velocidad de paso a través del filtro.

Algunos estudios de mercado declaran una capacidad de filtrado de entre 5 y 15 micras, lograda mediante el uso de vidrio filtrante de alto rendimiento.

El estudio opuesto muestra que la arena de sílice calibrada UHFP reduce la turbidez en un 82,2%, mientras que un vidrio filtrante de alto rendimiento solo logra una reducción del 57,8 %.

La sílice calibrada UHFP reduce la turbidez un 42 % más que el vidrio filtrante de alto rendimiento.

Esto significa que podemos afirmar inequívocamente que la sílice calibrada UHFP es mejor que el vidrio filtrante de rendimiento ultra alto.

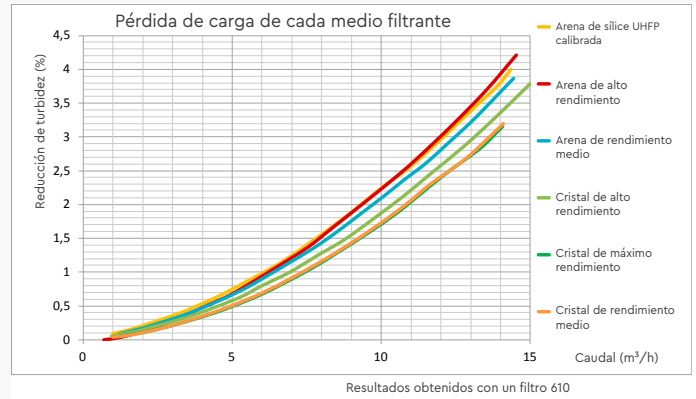
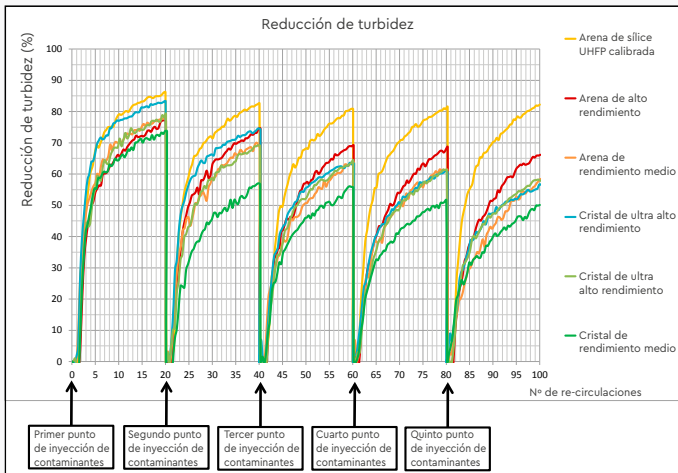

Medio filtrante	Tamaño del grano (dos capas de filtración)	Velocidad de flujo (m/h)	Reducción de turbidez después de 5 ciclos (%)
Arena de sílice UHFP calibrada	Sílice 0,4/0,8 mm Sílice 2,5/5,0 mm	50	82.2
Arena de alto rendimiento	Arena 0,6/1,25 mm Grava 2,0/4,0 mm	50	66.2
Arena de rendimiento medio	Arena 0,8/1,3 mm Grava 2,5/5,0 mm	50	58.4
Cristal de ultra alto rendimiento	Cristal 0,5/1,0 mm Cristal 3,0/6,0 mm	50	57.8
Cristal de alto rendimiento	Cristal 0,5/0,6 mm Cristal 1,0/1,1 mm	50	56.5
Cristal de rendimiento medio	Cristal 0,7/1,3 mm Cristal 2,0/5,0 mm	50	50.1

ARENA DE SÍLICE CALIBRADA UHFP & ARENA HFP



Código	Descripción	PVR/Ud. (€)	Cat.
247000	Sílice calibrado THPF 0,4/0,8 mm (Saco 25 kg)	32,00	10D
247500	Sílice calibrado THPF 2,5/5,0 mm (Saco 25 kg)	32,00	10D
101731	Arena sílex 0,6/1,25	0,90*	30D
101732	Grava filtro 2,0/4,0	0,90*	30D

* Precio por kg. Se suministra en sacos 25 kg indivisibles. Los pedidos deben ser cantidades múltiples del saco.

CAUDALES MÁXIMOS Y RECOMENDACIONES

CAUDAL MÁXIMO EN TUBERÍA DE PVC

Diámetro externo (mm)	Caudal máximo recomendado a 0,5 m/s de velocidad de flujo (m ³ /h)		Caudal máximo recomendado de aspiración a 1,5 m/s de velocidad de flujo (m ³ /h)		Caudal máximo recomendado de retorno a 2 m/s de velocidad de flujo (m ³ /h)	
	PN 10	PN 16	PN 10	PN 16	PN 10	PN 16
25	0,7	0,6	2,1	1,9	2,7	2,5
32	1,1	1,0	3,4	3,1	4,6	4,2
40	1,8	1,6	5,3	4,9	7,0	6,5
50	2,9	2,6	8,7	7,7	11,6	10,3
63	4,6	4,1	13,8	12,2	18,4	16,2
75	6,5	5,8	19,5	17,4	26,0	23,2
90	9,4	8,3	28,1	25,0	37,5	33,4
110	14,0	12,4	41,9	37,3	55,9	49,8
125	18,1	16,1	54,2	48,2	72,2	64,3
140	23,1	21,5	69,3	64,6	92,4	86,1
160	30,8	28,1	92,4	84,3	123,2	112,4
200	48,2	43,9	144,5	131,7	192,7	175,6
225	61,0	55,5	183,1	166,6	244,2	222,1
250	75,3	68,7	225,9	206,0	301,2	274,7

CAUDAL MÁXIMO DE FILTRACIÓN

Diámetro de filtro	Piscinas privadas EN1671361	Piscinas comerciales Caudal conforme la legislación vigente	
	Caudal máximo a 50 m/h (m ³ /h)*	Caudal máximo 40 m/h (m ³ /h)*	Caudal máximo a 30 m/h (m ³ /h)*
Ø400	6,0	4,8	3,6
Ø500	10,0	8,0	6,0
Ø610	14,0	11,2	8,4
Ø760	22,0	17,6	13,2
Ø920	33,0	26,4	19,8
Ø1050	43,8	35,0	26,3
Ø1200	56,3	45,0	33,8
Ø1400	77,5	62,0	46,5
Ø1600	100,0	80,0	60,0
Ø1800	126,3	101,0	75,8
Ø2000	152,5	122,0	91,5
Ø2350	207,5	166,0	124,5

(*) m³/h por m² de superficie de filtración

Relación diámetro exterior y diámetro nominal en tuberías de PVC (DN)	
Diámetro nominal (DN) (mm)	Diámetro externo (mm)
100	110
-	125
125	140
150	160
-	200
200	225
-	250

+ 0,5 m/s: por debajo de esta velocidad los depósitos y sedimentos podrían acumularse en la pared de la piscina.
1,5 m/s: velocidad máxima recomendada en boquillas de aspiración, para evitar efectos de cavitación sobre la bomba.
2 m/s: velocidad máxima recomendada en boquillas de retorno para evitar pérdida de carga.
3 m/s: por encima de esta velocidad el sistema podría presentar vibraciones.

VÁLVULA DE FILTRACIÓN AUTOMÁTICA **NOVEDAD****Características técnicas:**

- Instalación lateral
- Selector cerámico
- Función de paro y marcha programable
- Función de inhibición de bomba durante cambio de posición
- Presostato diferencial automático incluido
- Programación de lavado por diferencial de presión y/o tiempo
- Caudal máximo: 15 m³/h
- Presión de trabajo: 2,5 bar
- Temperatura de trabajo: 5 - 45 °C
- Conexión: 1½"
- Potencia: 70 W
- Protección IP65



Código	Descripción	PVR/Ud. (€)	Cat.
308715	Válvula de filtración automática lateral 1½"	795,00	10C

A photograph of an outdoor swimming pool area. In the foreground, three wicker baskets are arranged on a wooden deck. The baskets contain white towels, a dark grey towel, and a patterned towel. The pool is visible in the middle ground, with a wooden deck surrounding it. Large green leaves are in the upper left corner, partially obscuring the view. The overall atmosphere is peaceful and relaxing.

03

BOMBAS

- 44** COMPARATIVA DE EQUIPOS DE BOMBEO
- 45** COMPARATIVA DE CUADROS DE CONTROL
- 46** BWT SUPER STAR
- 48** BOMBA BWT MINI STAR
- 50** BOMBA WP
- 52** BOMBA SUPRA
- 54** BOMBA MAGNUS
- 56** BWT PEARL CONNECT
- 58** CUADRO SMART
- 59** CUADRO CLASSIC

Conforme:

Directiva 2000/14/CE y 2005/88/EC: emisiones sonoras en el entorno debidas a las máquinas de uso al aire libre.

EN60335-1 (Mayo 2013): Aparatos electrodomésticos y análogos. Seguridad. Parte 1: Requisitos generales.

EN 60335-2-41+A1+A2 (Julio 2010): Aparatos electrodomésticos y análogos. Seguridad. Parte 2-41: Requisitos particulares para bombas.

Directiva 2014/35/EU: comercialización

de material eléctrico destinado a utilizarse con determinados límites de tensión.

Directiva 2011/65/EU RoHS 2: restricciones a la utilización de determinadas sustancias peligrosas en aparatos eléctricos y electrónicos.

EN 55014-1+A2 (Febrero 2012): Compatibilidad electromagnética. Requisitos para aparatos electrodomésticos, herramientas eléctricas y aparatos análogos. Parte 1: Emisión.

EN 55014-2+A2 (Julio 2015): Compatibilidad electromagnética. Requisitos para aparatos electrodomésticos, herramientas eléctricas y aparatos análogos. Parte 2: Inmunidad. Norma de familia de productos.

Directiva 2014/30/EC: compatibilidad electromagnética.

EN 6100-6-1 (Julio 2015):Compatibilidad electromagnética (CEM). Parte 6-1: Normas genéricas. Inmunidad en entornos residenciales, comerciales y de industria ligera. (IEC 61000-6-1:2005).

EN 61000-6-3 (Julio 2015): Compatibilidad Electromagnética (CEM). Parte 6-3: Normas genéricas. Norma de emisión en entornos residenciales, comerciales y de industria ligera. (IEC 61000-6-3:2006)

COMPARATIVA DE EQUIPOS DE BOMBEO



GAMA	BWT SUPER STAR	BWT MINI STAR	BOMBAS WP	BOMBAS SUPRA	BOMBAS MAGNUS
CAUDAL MÁXIMO A 10 M.C.A	29 m ³ /h	14,5 m ³ /h	8 m ³ /h	70 m ³ /h	175 m ³ /h
POTENCIA MÁXIMA	3 CV	1,5 CV	1 CV	5,5 CV	15 CV
RENDIMIENTO ENERGÉTICO	+++	+++	++	+++	+++
RENDIMIENTO ACÚSTICO	+++	+++	++	++	++
AUTOASPIRANTE	✓	✓	✓	✓	✓
COMPATIBLE CON ELECTRÓLISIS SALINA	✓	✓	✓	✓	✓
MONOFÁSICA	✓	✓	✓	(según modelo)	(según modelo)
TRIFÁSICA	✓	✓	X	(según modelo)	(según modelo)
CONEXIÓN	2" / 63 mm	1½" / 50 mm	32/38 mm o 1½"H	90 mm	110 mm
PVR/Ud. (€)	495 - 750	345 - 455	197 - 255	1.120 - 1.410	1.470 - 2.815
PÁGINA	46 y 47	48 y 49	50 y 51	52 y 53	54 y 55

COMPARATIVA DE CUADROS DE CONTROL



GAMA	BWT PEARL CONNECT	SMART POOL	[E] Joy	CLASSIC
CONECTIVIDAD APP	✓	✗	✗	✗
CONTROL FILTRACIÓN	✓	✓	✓	✓
CONTROL ILUMINACIÓN	✓	✓	✓	✓ (según modelo)
TIPO DE CONTROL	Remoto APP	Digital	Digital	Analógico
PROTECCIÓN DE BOMBA	Hasta 10 A monofásico	Hasta 10 A Monofásico/ Trifásico	Hasta 10 A Monofásico/ Trifásico	Hasta 10 A monofásico
POTENCIA ILUMINACIÓN	50 W	Libre potencial	Libre potencial	50 - 300 W
VARIADOR DE FRECUENCIA	✗	✗	✓	✗
SONDA DE TEMPERATURA	Incluida	Opcional	Opcional	No disponible
PVR/Ud. (€)	950 €	290 - 415 €	950 - 2.045 €	211 - 372 €
PÁGINA	56 y 57	58	58	59

Todo el conocimiento de BWT para una filtración óptima



- Ahorro: proporciona un caudal elevado con un consumo eléctrico muy reducido gracias a su ancho prefiltro.
- Fácilmente adaptable: sus conectores de 63 mm facilita su montaje en cualquier instalación existente. Permite también el uso de pasos de rosca de 2" en la entrada o salida de la bomba.
- Máxima calidad certificada: construida siguiendo los más altos estándares de calidad, y con la certificación ISO 9001 y 14001 para la planta de producción.
- Garantía: las bombas BWT SUPER STAR tienen una garantía de 5 años, la más amplia del mercado.

BWT desarrolla y fabrica equipos y sistemas para la piscina desde hace casi 50 años. Con una amplia experiencia en el ámbito de la filtración de agua industrial, BWT ha incorporado esta experiencia y conocimiento en el desarrollo de productos para la piscina, tanto privadas como pública. BWT Super Star es una bomba desarrollada por BWT, que puede integrarse perfectamente en su piscina.

Opción: Conectada con BWT Pearl Connect podrá sacar el máximo partido de su piscina sin preocuparse por su funcionamiento. BWT ha desarrollado una aplicación de optimización hidráulica que, en función de las necesidades de su piscina, le recomienda la bomba que mejor se adapta a sus necesidades, para conseguir una filtración óptima y el máximo rendimiento y ahorro.

Made in Europe

Tanto en su fabricación como en su montaje, el 95% de los elementos de la bomba están fabricados en Europa.

Esta bomba está fabricada en una fábrica con una autonomía energética del 60%.

De fácil apertura

Una tapa transparente permite comprobar el estado del pre-filtro y su rosca garantiza una apertura y cierre sencillo. La amplia capacidad del filtro permite espaciar las limpiezas.

Fiable y silenciosa

Técnicamente sólida y segura, se puede definir como silenciosa, puesto que su nivel de ruido es de los más bajos del mercado, sin perturbar los momentos de relax y la tranquilidad entorno a su piscina.

Seguros de la calidad de esta bomba, BWT le ofrece una garantía de 5 años.

BWT SUPER STAR

Curvas hidráulicas BWT Super Star

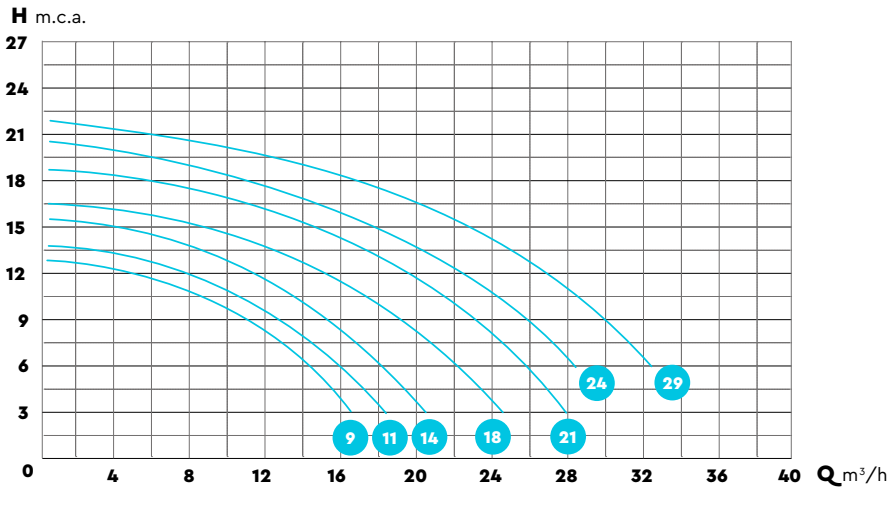

Código	Descripción	Caudal m³/h a 10 mCE	Intensidad máx. (A)	P1 kW	P2 kW	Tensión	Presión acústica a 1m (dBA)	Conexiones	PVR/ Ud. (€)	Cat.	
125575496	Bomba BWT Super Star 9 230V M	9m³/h	2,9	0,44	0.25	Mono	61,6	Ø 50/63	Ø 50/63	495,00	10A
125575499	Bomba BWT Super Star 11 230V M	11m³/h	4,4	0,59	0.37	Mono	62,0		Ø 50/63	505,00	10A
125575501	Bomba BWT Super Star 14 230V M	14m³/h	4,75	0,77	0.55	Mono	62,2		Ø 50/63	510,00	10A
125575503	Bomba BWT Super Star 18 230V M	18m³/h	5,5	1,02	0.75	Mono	63,8		Ø 50/63	520,00	10A
125575505	Bomba BWT Super Star 21 230V M	21m³/h	7,3	1,45	1.10	Mono	65,4		Ø 50/63	595,00	10A
125575507	Bomba BWT Super Star 24 230V M	24m³/h	9,2	1,9	1.50	Mono	64,6		Ø 50/63	650,00	10A
125575509	Bomba BWT Super Star 29 230V M	29m³/h	12,2	2,72	2.20	Mono	68,6		Ø 50/63	750,00	10A
125575498	Bomba BWT Super Star 9 400V T	9m³/h	2,2/1,3	0,35	0.25	Tri	61,6	Ø 50/63	Ø 50/63	495,00	10A
125575500	Bomba BWT Super Star 11 400V T	11m³/h	2,4/1,4	0,49	0.37	Tri	62,0		Ø 50/63	505,00	10A
125575502	Bomba BWT Super Star 14 400V T	14m³/h	3,1/1,8	0,7	0.55	Tri	62,2		Ø 50/63	510,00	10A
125575504	Bomba BWT Super Star 18 400V T	18m³/h	3,8/2,2	0,92	0.75	Tri	63,8		Ø 50/63	520,00	10A
125575506	Bomba BWT Super Star 21 400V T	21m³/h	5/2,9	1,33	1.10	Tri	65,4		Ø 50/63	595,00	10A
125575508	Bomba BWT Super Star 24 400V T	24m³/h	6/3,5	1,78	1.50	Tri	64,6		Ø 50/63	650,00	10A
125575510	Bomba BWT Super Star 29 400V T	29m³/h	8,6/5	2,54	2.20	Tri	68,6		Ø 50/63	750,00	10A

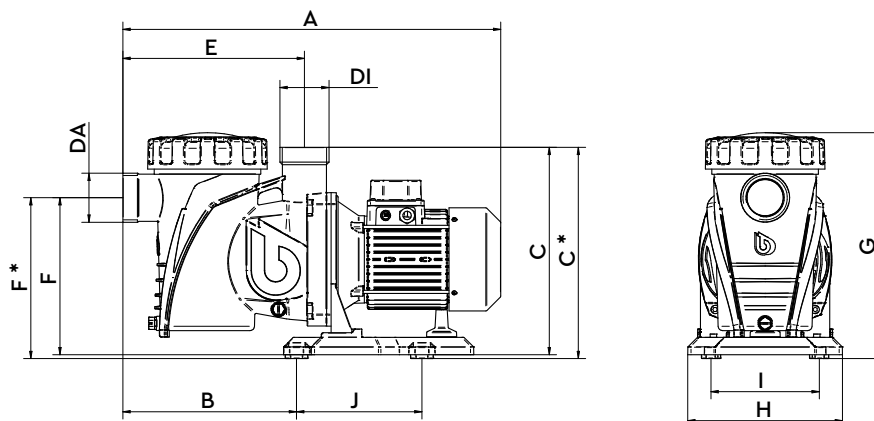

HP	A	B	C	C*	E	F	F*	G	H	I	D
0,5	555	269	321	327	281	243	249	350	240	168	D 50/63
0,75	555	269	321	327	281	243	249	350	240	168	D 50/63
1	555	269	321	327	281	243	249	350	240	168	D 50/63
1,5	555	269	321	327	281	243	249	350	240	168	D 50/63
2	585	269	321	327	281	243	249	350	240	168	D 50/63
3	585	269	321	327	281	243	249	350	240	168	D 50/63

Todas las dimensiones en mm.

BOMBAS BWT MINI STAR



Información técnica:

- Bomba auto-aspirante con prefiltro incorporado de grandes dimensiones
- Alta capacidad de aspiración
- Cuerpo de bomba, disco portasello y difusor en polipropileno reforzado con fibra de vidrio
- Eje en acero inoxidable AISI-316
- Turbina en Noryl
- Tapa transparente de policarbonato con sistema de cierre por pomos roscados
- Base soporte de aluminio de alta resistencia
- Cierre mecánico de carbón-cerámica y acero inoxidable AISI-316
- Tornillería en acero inoxidable AISI-304
- El sistema permite dos tipos de conexiones: Rosca H 1½" o PVC encolar Ø 50
- Protección IP-55, aislamiento clase F
- Rodamientos de motor lubricados de por vida, para garantizar larga durabilidad y baja emisión de ruido.
- Temperatura máxima del agua: 40 °C.
- Motor asíncrono
- Soporte de bomba y motor pintados mediante cataforesis



Código	Descripción	Caudal (m³/h) a 10 m.c.a.	Potencia máxima (A)			KW	HP	Cond. µF	Conexiones	PVR/Ud. (€)	Cat.
			II 230	III 230	III 400						
MONOFÁSICAS											
445101	Bomba Mini Star 25	4,0	2,6	1,3	0,8	0,16	0,25	18	1½" & Ø 50 PVC	345,00	10B
445102	Bomba Mini Star 33	5,5	2,9	1,9	1,1	0,25	0,33			345,00	10B
445103	Bomba Mini Star 50	7,0	3,3	2,5	1,4	0,37	0,5	365,00		10B	
445104	Bomba Mini Star 75	10,0	3,8	3,0	1,7	0,55	0,75	370,00		10B	
445105	Bomba Mini Star 100	13,0	4,2	3,4	2,0	0,75	1,0	395,00		10B	
445106	Bomba Mini Star 150	14,5	7,3	5,0	2,9	1,10	1,5	455,00		10B	
TRIFÁSICAS											
445301	Bomba Mini Star 25	4,0	2,6	1,3	0,8	0,16	0,25	1½" & Ø 50 PVC	345,00	10B	
445302	Bomba Mini Star 33	5,5	2,9	1,9	1,1	0,25	0,33		345,00	10B	
445303	Bomba Mini Star 50	7,0	3,3	2,5	1,4	0,37	0,5		365,00	10B	
445304	Bomba Mini Star 75	10,0	3,8	3,0	1,7	0,55	0,75		370,00	10B	
445305	Bomba Mini Star 100	13,0	4,2	3,4	2,0	0,75	1,0		395,00	10B	
445306	Bomba Mini Star 150	14,5	7,3	5,0	2,9	1,10	1,5		455,00	10B	



BWT MINI STAR CURVA DE RENDIMIENTO

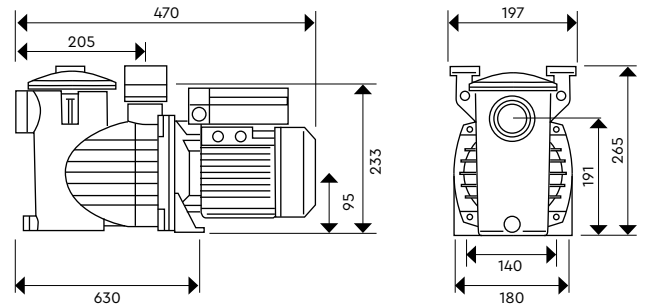
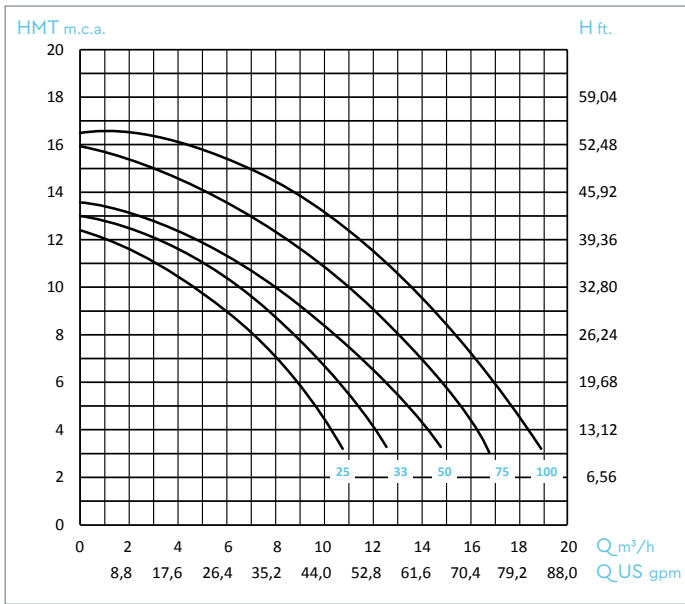

Modelo	Caudal (m³/h)*						
	6 m.c.a.	8 m.c.a.	10 m.c.a.	12 m.c.a.	14 m.c.a.	16 m.c.a.	18 m.c.a.
Mini Star 25	8,0	6,0	4,0	0,5	-	-	-
Mini Star 33	10,0	8,0	5,5	2,0	-	-	-
Mini Star 50	12,0	10,0	7,0	5,0	-	-	-
Mini Star 75	15,0	12,5	10,0	8,0	4,2	-	-
Mini Star 100	16,0	15,3	13,0	10,5	7,6	5,5	-
Mini Star 150	17,3	15,9	14,5	12,8	11,0	9,0	5,0

* Rango de incertidumbre +/- 0,5 m³/h





Características técnicas:

- Bomba autoaspirante para pequeñas piscinas
- Pre-filtro integrado con tapa transparente
- Temperatura mínima del agua: 4 °C
- Temperatura máxima del agua: 35 °C
- Conexión: 1½" o Ø32/38 mm
- Altura máxima: 10 m.c.a
- Alimentación eléctrica: 220 V AC – 50 Hz
- Protección IPX5

Código	Descripción	Caudal máximo (8 m.c.a)	PVR/Ud. (€)	Cat.
272060BWT	Bomba WP 7000, monofásica	3	197,00	10D
272080BWT	Bomba WP 8000, monofásica	3,5	207,00	10D





Características técnicas:

- Bomba autoaspirante para pequeñas piscinas
- Pre-filtro integrado con tapa transparente
- Temperatura mínima del agua: 4 °C
- Temperatura máxima del agua: 35 °C
- Conexión: 1½" o Ø32/38 mm
- Alimentación eléctrica: 220 V AC - 50 Hz
- Protección IPX5



La bomba de filtración WP se caracteriza por un diseño atractivo y un rendimiento muy elevado. Cuerpo constructivo robusto, fiable y disponibles en una amplia gama.

Modelo	Descripción	Caudal (m ³ /h)*				Potencia	PVR/Ud. (€)	Cat.
		6 m.c.a.	8 m.c.a.	10 m.c.a.	12 m.c.a.			
272090BWT	Bomba WP14000, monofásica	4	-	-	-	370 W	215,00	10D
272100BWT	Bomba WP16000, monofásica	8	6	4	-	450 W	230,00	10D
272110BWT	Bomba WP19000, monofásica	9	7	5	1	550 W	246,00	10D
272120BWT	Bomba WP21000, monofásica	12	10	8	5	750 W	255,00	10D

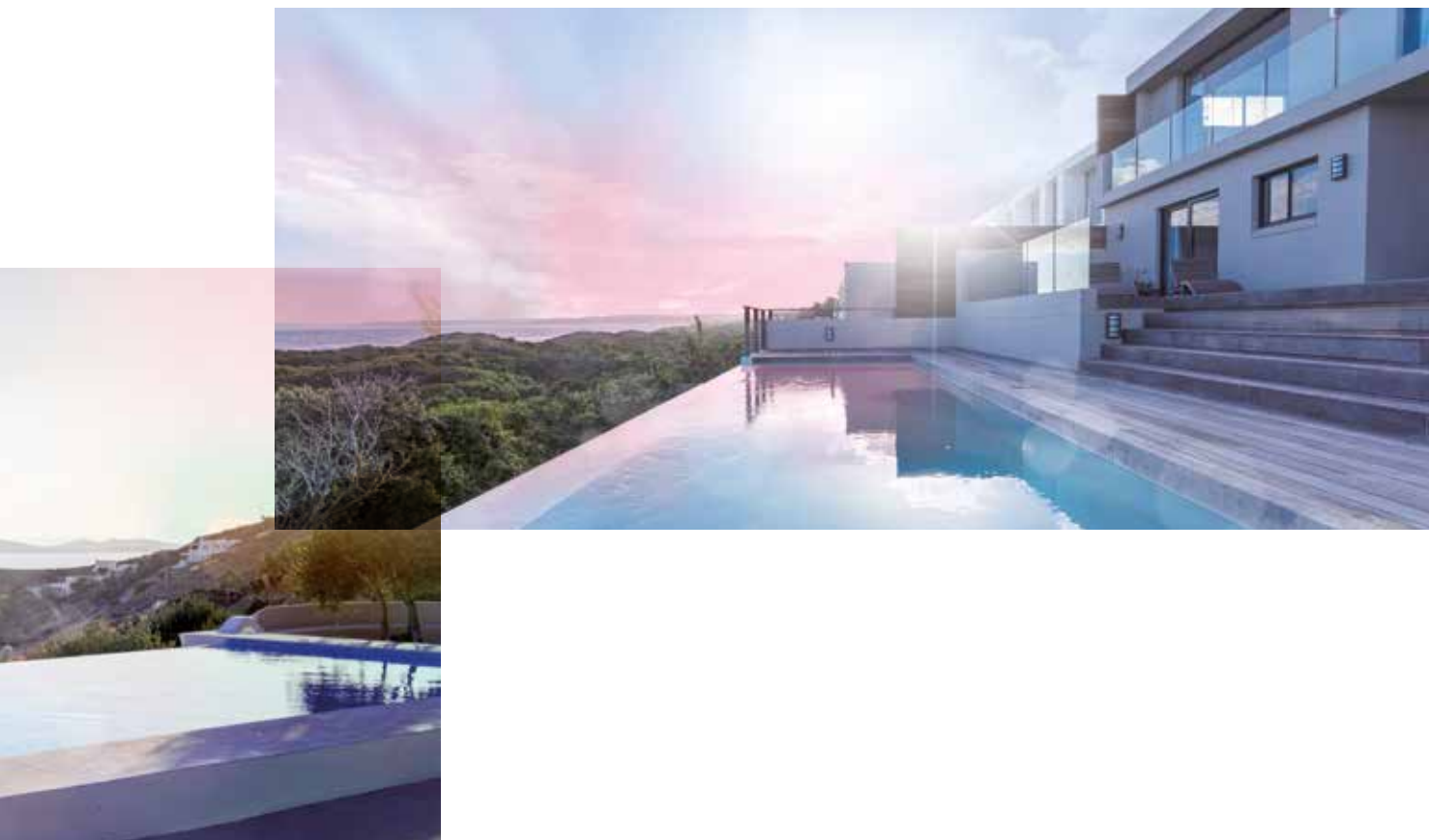



Características técnicas:

- Bomba autoaspirante para piscina de mediano y gran tamaño
- Pre-filtro de gran tamaño incorporado
- Cuerpo construido en polipropileno y fibra de vidrio
- Eje y tornillería en acero inoxidable AISI-316
- Rodete de Noryl
- Sello mecánico en acero inoxidable AISI-316
- Tapa de prefiltro en policarbonato
- Rodamientos lubricados de por vida
- Motor asíncrono IE3 2900 rpm
- Protección IP55, clase F
- Temperatura máxima del agua: 40 °C

Código	Descripción	Caudal máximo (10 m.c.a)	PVR/Ud. (€)	Cat.
446321	Bomba autoaspirante SUPRA 300 con pre-filtro	47	1.120,00	10B
446322	Bomba autoaspirante SUPRA 400 con pre-filtro	58	1.190,00	10B
446323	Bomba autoaspirante SUPRA 550 con pre-filtro	70	1.410,00	10B



BOMBAS SUPRA

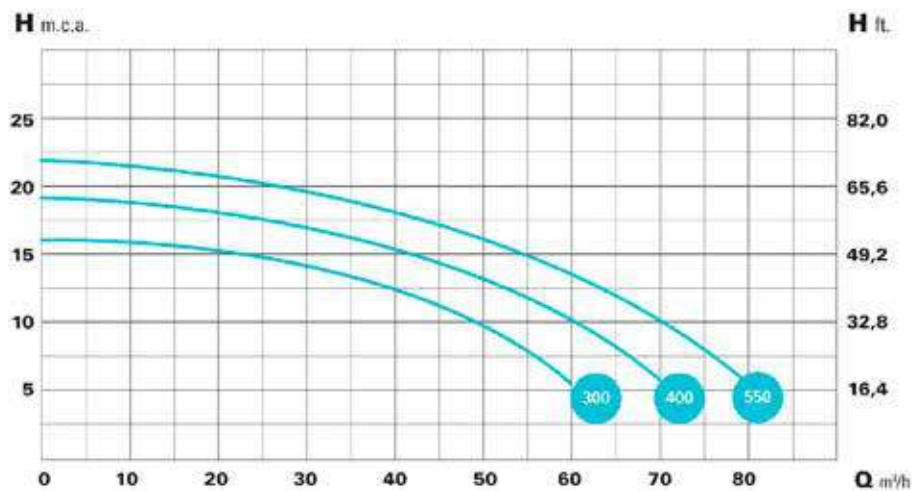

Modelo	HP	kW	A			RPM	Caudal (m³/h)						Con.	
			II 230	III 230	III 400		6 m.c.a.	8 m.c.a.	10 m.c.a.	12 m.c.a.	14 m.c.a.	16 m.c.a.		18 m.c.a.
Bomba SUPRA 300	3	2,2	16	9,4	5,3	2.900	59	54	47	39	28	16	-	3" (DN90)
Bomba SUPRA 400	4	3	-	12,5	6,9		68	63	58	52	45	36	23	
Bomba SUPRA 500	5,5	4	-	-	8,8		78	74	70	65	59	50	39	

Modelo	Peso (kg)	A	B	C	D	E	F	G	H	I	J	DNA	DNI
SUPRA 300	28	227	336	704	397	140	340	210	260	420	310	90	90
SUPRA 400	30												
SUPRA 500	40												

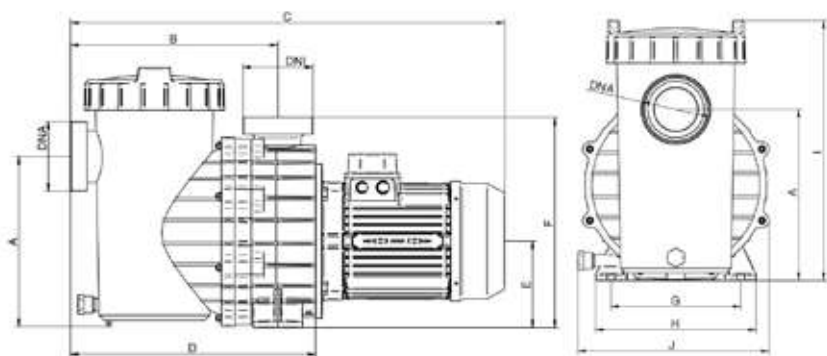



Características técnicas:

- Bomba autoaspirante para piscina de gran tamaño
- Pre-filtro de gran tamaño incorporado
- Cuerpo construido en polipropileno y fibra de vidrio
- Eje y tornillería en acero inoxidable AISI-316
- Rodete de Noryl
- Sello mecánico en acero inoxidable AISI-316
- Rodamientos lubricados de por vida
- Motor asíncrono IE3 1450 rpm
- Protección IP55, clase F
- Temperatura máxima del agua: 40 °C

Código	Descripción	Caudal máximo (10 m.c.a)	PVR/Ud. (€)	Cat.
446330	Bomba autoaspirante MAGNUS-4 250 con pre-filtro	32	1.470,00	10B
446331	Bomba autoaspirante MAGNUS-4 300 con pre-filtro	43	1.470,00	10B
446332	Bomba autoaspirante MAGNUS-4 400 con pre-filtro	56	1.505,00	10B
446333	Bomba autoaspirante MAGNUS-4 550 con pre-filtro	84	1.680,00	10B
446334	Bomba autoaspirante MAGNUS-4 750 con pre-filtro	107	2.275,00	10B
446335	Bomba autoaspirante MAGNUS-4 1000 con pre-filtro	126	2.340,00	10B
446336	Bomba autoaspirante MAGNUS-2 1250 con pre-filtro	152	2.785,00	10B
446337	Bomba autoaspirante MAGNUS-1 1500 con pre-filtro	177	2.815,00	10B

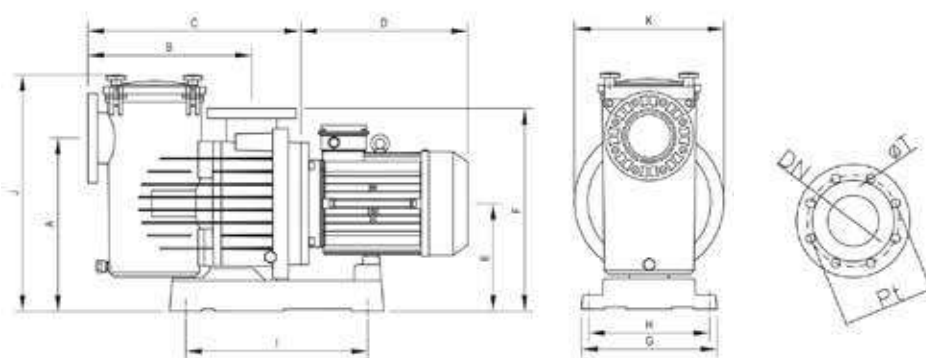

Modelo	Peso (kg)	A	B	C	D	E	F	G	H	I	J	K	DN	Ot	Pt
MAGNUS-4 250	42	423	405	527		267	500	335	300	450	596	368	110	18	180
MAGNUS-4 300	42,5				310										
MAGNUS-4 400	44,5				335										
MAGNUS-4 550	53,4				335										
MAGNUS-4 750	66				335										
MAGNUS-4 1000	76				385										
MAGNUS-4 1250	84,5				385										
MAGNUS-4 1500	85,5	385													

BOMBA MAGNUS

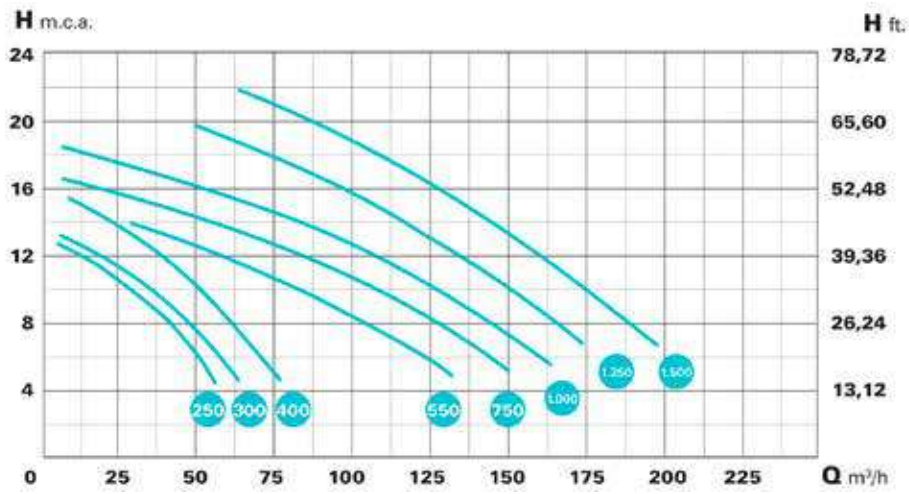

Modelo	HP	kW	A		RPM	Caudal (m ³ /h)							Con.	Ø Asp
			III 230	III 400		6 m.c.a.	8 m.c.a.	10 m.c.a.	12 m.c.a.	14 m.c.a.	16 m.c.a.	18 m.c.a.		
MAGNUS-4 250	2,5	1,8	8,5	4,9	1.450	53	43	32	18	-	-	-	DN110	110
MAGNUS-4 300	3	2,2	9,4	5,3		62	54	43	26	10	-	-		125
MAGNUS-4 400	4	3	12,5	6,9		74	66	56	42	29	14	-		140
MAGNUS-4 550	5,5	4	15,3	8,8		123	104	84	57	30	-	-		160
MAGNUS-4 750	7,5	5,5	-	12		143	127	107	85	57	12	-		180
MAGNUS-4 1000	10	7,5	-	15,8		160	145	126	107	80	48	14		200
MAGNUS-4 1250	12,5	9,2	-	18,5		-	167	152	135	118	99	80		
MAGNUS-4 1500	15	11	-	20,9		-	188	177	162	146	130	112		



BWT PEARL CONNECT, ¡PURA LIBERTAD!



BWT Pearl Connect, una forma única y sencilla para controlar el sistema de filtración, la bomba, los proyectores y demás equipos auxiliares. ¡Simple, cómodo y muy práctico! ¡Gracias BWT!



Conexión por wifi, a través de su conexión doméstica

Control remoto con una aplicación para smartphone

Dispositivo para piscina privada, únicamente monofásico

Indicador luminoso de estado de funcionamiento y alarmas



*¡La instalación se realiza directamente!
¡Instalación sencilla y rápida!*

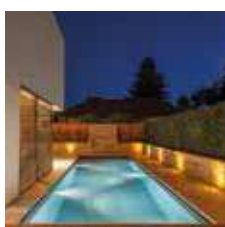

Control de equipos adicionales (hasta 5):

- Natación contracorriente
- Compresor
- Iluminación

Posibilidad de control de los equipos BWT:

- Cubierta automática
- Bomba de velocidad variable
- Alerta de obstrucción

- Control de la bomba de filtración, proyector (blanco o de color).
- Control de equipos adicionales (hasta 5).
- Función antihielo integrada.
- Alarma de obstrucción (presostato no suministrado).



En el caso de piscinas desbordantes, existe la posibilidad de controlar la bomba de filtración del cuadro de control del depósito de compensación.

BWT PEARL CONNECT



Código	Descripción	PVR/Ud. (€)	Cat.
669640	BWT Pearl Connect, monofásico 4A	950,00	10B
669650	BWT Pearl Connect, monofásico 6,3A	950,00	10B
669660	BWT Pearl Connect, monofásico 10A	950,00	10B

Control de equipos de la piscina, ¡y más todavía!

> disponible en 5 idiomas
> para Android e IOS



— Histórico de la temperatura del agua, tiempo de funcionamiento de la filtración y coste de funcionamiento de la filtración.

— APP BWT PEARL CONNECT

— Posibilidad para el usuario de renombrar los aparatos auxiliares («Compresor», «Iluminación de la terraza»)

UNA APLICACIÓN BIEN PENSADA

Para cada auxiliar, existen varios modos de control posibles:

- Manual
- Automático, según las franjas horarias predefinidas, en horas de baja o alta demanda, o en función de la temperatura del agua (sonda de temperatura y vaina de inmersión incluidas).

- Por temporización fijada por el usuario mediante cuenta atrás
- Cada sistema puede activarse automáticamente cuando está funcionando la filtración, o forzar la puesta en marcha de la filtración cuando este está funcionando.

CONTROLADOR SMART POOL



Información técnica:

- Sistema de control integral para piscinas privadas
- Programación fácil e intuitiva
- Incluye protección de bomba y reloj programador de filtración
- Entradas y salidas para el control de la iluminación de la piscina, clorador salino, bomba de calor, sonda de temperatura PT-100, etc.
- Válido para todas las bombas
- Instalación fácil e intuitiva
- Función anticongelante y sistema de control de alarmas de mantenimiento incluido
- Protección contra trabajo en seco de la bomba
- Protección hasta 14 A



Fácil instalación



Control de colores en lámparas LED



Control filtración



Protección de la bomba contra el trabajo en seco



Activación mediante señal desde bomba de calor



Activación manual de la bomba y los focos



Control focos



Protección por sobreconsumo



Función anticongelación



Alerta de mantenimiento



Pantalla multilinguaje



Función skimming



Control de clorador salino

Código	Descripción	PVR/Ud. (€)	Cat.
447001	Controlador Smart Pool hasta 3 CV Mono	290,00	10B
447002	Controlador Smart Pool hasta 5 CV Mono-Tri	415,00	10B

CONTROLADOR [E]JOY



Información técnica:

- Variador de velocidad para bombas de piscinas privadas
- Máximo confort y mínimo consumo energético
- Soporte pared incluido
- 3 velocidades seleccionables
- 5 ciclos de filtración diarios configurables
- Programa para la limpieza del filtro
- Control de la iluminación de piscina
- Sistema de funcionamiento autónomo
- Función SKIMMING para la limpieza de la superficie
- 4 entradas de control de la bomba
- 2 salidas de activación para el control del clorador salino, monitorización del estado de la bomba, etc.
- Protección de bomba por exceso de tensión y/o consumo
- Protección contra trabajo en seco de la bomba y rotura de tubería
- Ajuste de reset automático de las protecciones de bomba
- Registro de fallos e incidencias
- Contador de horas de funcionamiento incluido
- Protección hasta 11 A

Código	Descripción	PVR/Ud. (€)	Cat.
447003	Variador de frecuencia [e] Joy	950,00	10B
447011	Variador de frecuencia [e] POOL TT3-11 NOVEDAD	1.032,00	10B
447012	Variador de frecuencia [e] POOL TT3-30 NOVEDAD	2.045,00	10B

CUADRO CLASSIC **NOVEDAD**



- Cuadros eléctricos de control y protección de bomba de piscina y alimentación eléctrica de la iluminación (solo modelos con transformador)

CUADRO CLASSIC

Código	Descripción	Protección	Alimentación	PVR./Ud.(€)	Cat.
309601	Cuadro eléctrico CLASSIC 0,5 CV	2,8-4 A	230 V	211,00	10B
309602	Cuadro eléctrico CLASSIC 1 CV	4,5-6,3 A		211,00	10B
309603	Cuadro eléctrico CLASSIC 1,5 CV	7-10 A		213,00	10B

CUADRO CLASSIC CON ILUMINACIÓN

Código	Descripción	Protección	Alimentación	Transformador	PVR./Ud.(€)	Cat.
309610	Cuadro CLASSIC 0,5 CV + Transf 50W	2,8-4 A	230 V	50 W	268,00	10B
309611	Cuadro CLASSIC 1,0 CV + Transf 50W	4,5-6,3 A			268,00	10B
309612	Cuadro CLASSIC 1,5 CV + Transf 50W	7-10 A			270,00	10B
309613	Cuadro CLASSIC 0,5 CV + Transf 100W	2,8-4 A		100 W	295,00	10B
309614	Cuadro CLASSIC 1,0 CV + Transf 100W	4,5-6,3 A			295,00	10B
309615	Cuadro CLASSIC 1,5 CV + Transf 100W	7-10 A			297,00	10B
309616	Cuadro CLASSIC 0,5 CV + Transf 300W	2,8-4 A		300 W	370,00	10B
309617	Cuadro CLASSIC 1,0 CV + Transf 300W	4,5-6,3 A			370,00	10B
309618	Cuadro CLASSIC 1,5 CV + Transf 300W	7-10 A			372,00	10B

A close-up, low-angle shot of a swimming pool's edge. The pool water is a vibrant, clear blue. The coping is a light-colored, possibly stone or concrete, with a white metal handrail or support structure. In the background, a terracotta pot with a green plant sits on the edge of the pool. The scene is brightly lit, suggesting a sunny day.

04

**MATERIAL VASO
PISCINA**



- 62** CIRCUITO HIDRÁULICO
- 63** COLOCACIÓN DE LOS ACCESORIOS DE PISCINA
- 64** EL SKIMMER EN DETALLE
- 66** SKIMMER BWT MATCH
- 69** ACCESORIOS DE PISCINA - DE OBRA Y LINER
- 70** ACCESORIOS DE PISCINA - RENOVACIÓN
- 72** REGLAMENTO EUROPEO RELATIVO A LA ILUMINACIÓN
- 74** COMPARATIVA DE PROYECTORES LED
- 76** LUCES SUMERGIBLES
- 80** CASCADA LUMINOSA



- | | |
|---|---|
| <p>1 Bomba autocebante con prefiltro – Eurostar</p> <p>2 Filtro con válvula de 6 vías – BWT RTM HF</p> <p>3 Skimmer, caudal recomendado para cada skimmer:</p> <ul style="list-style-type: none"> ■ entre 3 y 8 m³/h con un puerto de Ø 50 mm ■ entre 5 y 12 m³/h con un puerto de Ø 63 mm <p>4 Desagüe boca fondo de doble función:</p> <ul style="list-style-type: none"> ■ filtrado por succión (se recomienda el 30 % del volumen de reciclado) ■ drenaje de la piscina <p>5 Ajuste del retorno con o sin chorro direccional. Caudal recomendado por ajuste de retorno:</p> <ul style="list-style-type: none"> ■ entre 3 y 8 m³/h con un puerto de Ø 50 mm ■ entre 5 y 12 m³/h con un puerto de Ø 63 mm <p>6 Luz submarina de baja tensión (300 W – 12 V)</p> <p>7 Caja de la plataforma</p> | <p>8 Reloj – BADU Jet Wave</p> <p>9 Punto de succión</p> <p>10 Cuadro eléctrico</p> <p>11 Bomba de calor</p> <p>12 Regulador de nivel</p> <p>13 Cubierta automática sumergida</p> <p>14 Spa</p> <p>15 Regulación automática Cl y pH</p> <p>16 Limpiador automático</p> <p>17 Escalera</p> <p>18 Válvula de succión y retorno</p> |
|---|---|

DESAGÜE BOCA FONDO

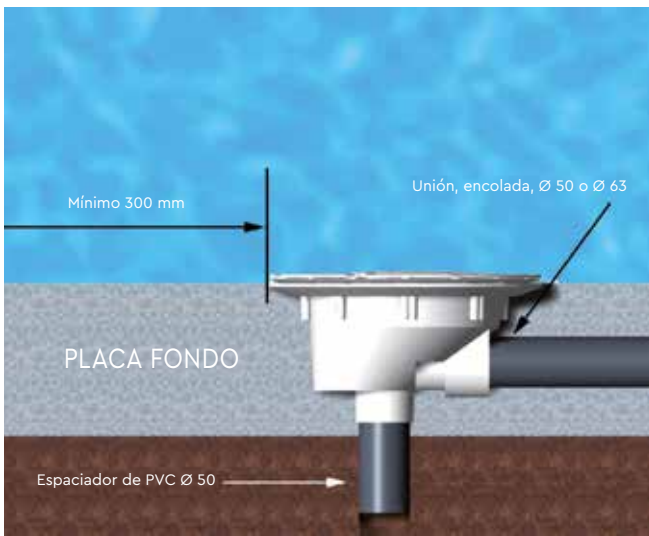

ACCESORIO DE RETORNO

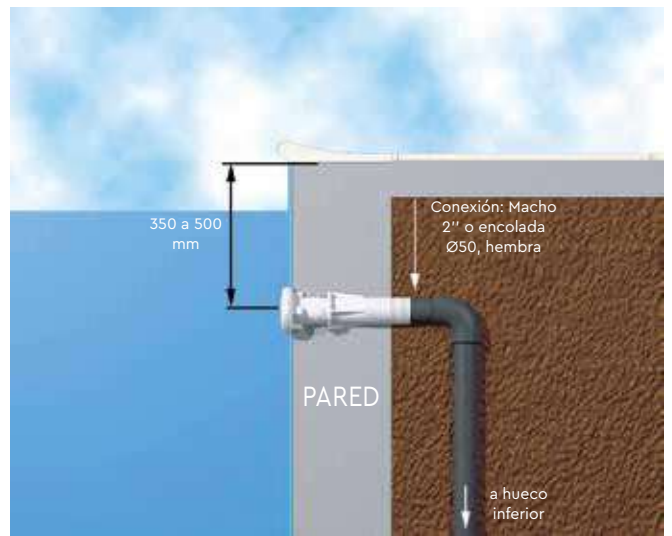

PUNTO DE SUCCIÓN

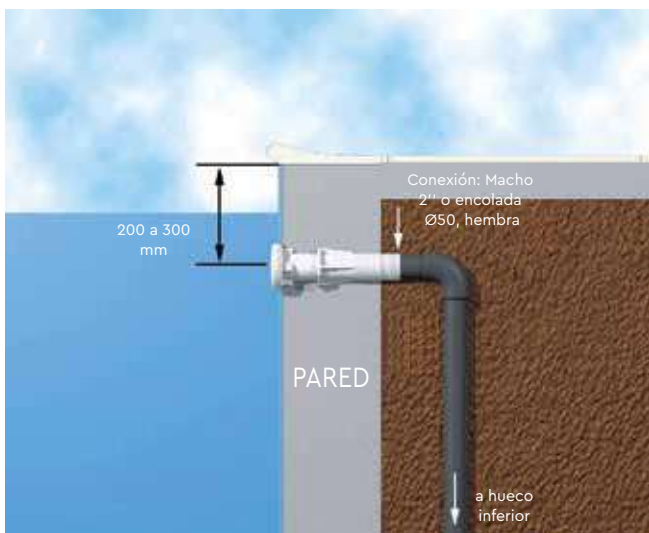

SKIMMER

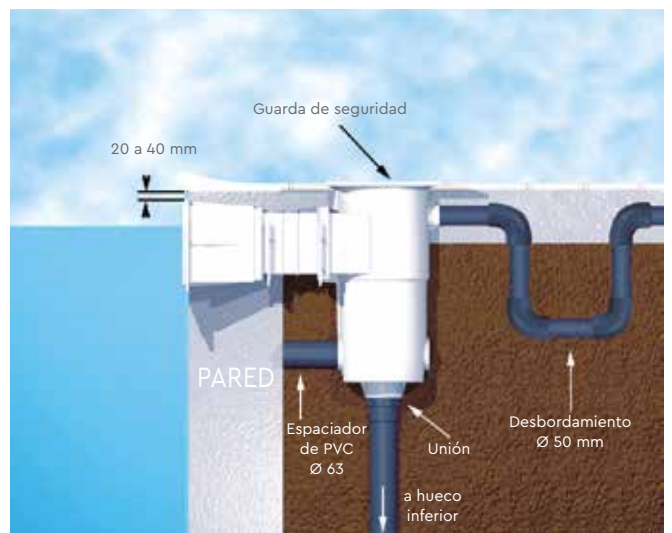

LUZ SUBMARINA

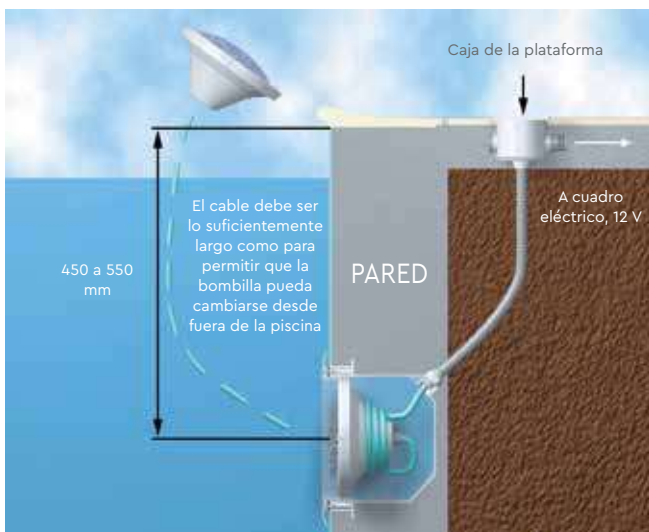

REGULADOR DE NIVEL

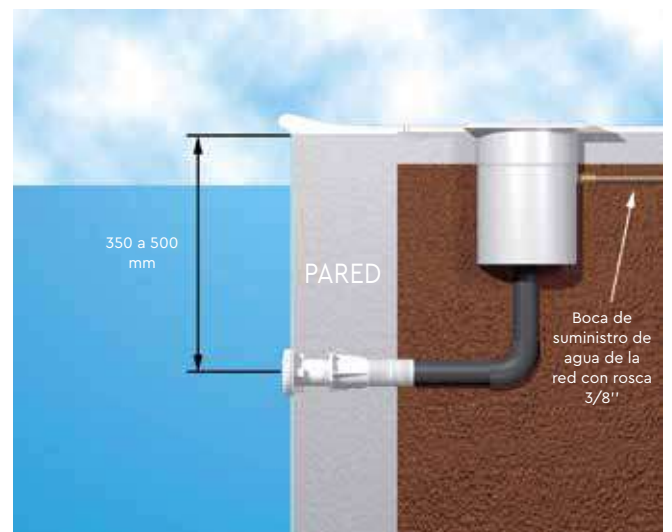

Fabricados en Francia, los skimmers incorporan las últimas innovaciones tecnológicas, con una calidad y fiabilidad garantizadas. La gama consta de 4 versiones: piscinas de revestimiento (liner), piscinas tradicionales de hormigón armado, piscinas de paneles, piscinas de poliéster.

- Hecho de ABS resistente a los rayos UV, grado piscina

Nuestros skimmers se fabrican en Francia

- Los skimmers son fabricados por BWT Pool, en su fábrica de Bretaña, en el norte de Francia.
- ABS da a los skimmers un acabado blanco brillante (el tono de blanco coincide con la gama de revestimientos y membranas impermeables de BWT Pool), el cual se mantiene estable en el tiempo gracias a su tratamiento anti-UV, además de ser resistente a la acción de los productos químicos de la piscina en condiciones normales de funcionamiento. El cuerpo del skimmer es siempre el mismo, independientemente de la versión por tipo de piscina (hormigón, revestimiento, etc.).
- En caso de que una piscina de hormigón convencional equipada con skimmers presente fugas, permite fijar fácilmente un liner o una membrana reforzada de 1,50 mm. Todo lo que se necesita son bridas, materiales de sellado y tornillos para transformar su skimmer de hormigón en un skimmer para liner o revestimiento.

Cubiertas protectoras

- Las cubiertas protectoras y autoadhesivas para piscinas de obra que se entregan con los skimmers, protegen las carcasas del cuerpo y el tornillo de posibles daños, además de evitar

- Sellado de elastómero autoadhesivo
- Tornillos de acero inoxidable, adecuados para todo tipo de piscinas
- Cubiertas adhesivas de protección para piscinas de obra
- Disponible en varios colores

que puedan ser rellenadas con mortero o cemento mientras se construye la piscina.

Un solo tipo de tornillo

- Todos los tornillos de skimmer son iguales, sea cual sea el tipo de piscina, y están hechos de acero inoxidable A4, por lo que resulta fácil mantener un stock para satisfacer las necesidades postventa de los clientes.

Sellado autoadhesivo

- Todos los accesorios para piscina de tipo panel, liner o mampostería se entregan con 2 juntas de elastómero autoadhesivo, muy fáciles de instalar y resistentes a los productos químicos de la piscina.





El skimmer en detalle

1 Mecanismo de bloqueo de empuje y torsión

- La tapa del skimmer cuenta con un mecanismo de bloqueo que evita que se abra accidentalmente. Se trata de un sistema eficaz de protección para los niños.
- Estructura de la tapa telescópica.
- La tapa del skimmer está alojada en una estructura telescópica para poder ajustar la altura permitiendo a la tapa asentar a ras de la cubierta de la piscina.

2 Amplia selección de profundidades horizontales

- El diseño modular del skimmer permite ajustar la longitud de la garganta del skimmer entre 20 y 457 mm, de forma que se pueda adaptar a cualquier configuración (parte superior de la piscina, hueco de cubierta automática, etc.).

3 Elección de bocas de skimmer

- Los skimmers pueden ir equipados con una boca de skimmer estándar o una boca de skimmer ancha, dependiendo de las necesidades.

4 Carcasa delantera

- Carcasa de protección frontal fijada a los skimmers oculta la brida y los tornillos del skimmer.

5 Válvula del rebosadero

- La boca del skimmer está equipada con un flotador para disminuir el ruido que hace el rebosadero cuando el agua de la piscina está muy agitada.

6 Anillo de prefijación

- Los skimmers cuentan con un anillo de pre-fijación para permitir el montaje en estructuras de piscinas prefabricadas.

7 Cesta de skimmer autoblocante

- La cesta queda fijada en su sitio dentro del skimmer gracias a una bayoneta con un mecanismo de bloqueo de empuje y torsión. Esto evita que la cesta flote cuando la bomba de filtrado está detenida. La cesta se puede cubrir con una "Bolsa de filtración" para mejorar la retención de partículas.

8 Salida lateral

- Permite la instalación de un espaciador de PVC de 63 mm entre el skimmer y la pared de la piscina para estabilizar aún más el asiento del skimmer.

9 Regulador del flujo de agua

- El cuerpo del skimmer cuenta con una solapa móvil para ajustar la velocidad a la que el agua se introduce en el skimmer.

10 Toma inferior

- Esta toma roscada de 2" acepta un adaptador roscado (2"x 63 o 2"x 50) para conectar el skimmer al sistema de filtrado. Estos adaptadores son más baratos que los adaptadores roscados de las mismas dimensiones. La rosca 1 1/2 se utiliza para instalar un gizmo (protege los skimmers contra la congelación).

11 Rebosadero de 50 mm

- Puede ir conectado al desagüe con tubos de PVC estándar de 50 mm utilizados para el filtrado. Evacua el agua de manera eficiente en caso de fuertes lluvias.
- El desbordamiento queda sellado por un disco que puede ser perforado en una de las diversas hendiduras circulares que incorpora, permitiendo regular la altura del desbordamiento en intervalos de 5 mm.

¿Quieres saber cómo darle a una piscina envejecida una nueva oportunidad?

- La gama Color Renovation ofrece una selección de elementos fijados de forma simple a los accesorios de piscina ya existentes para recuperar una piscina envejecida.
- Chorros direccionales, brida y rejilla de desagüe principal, tapas de succión, elementos para la boca del skimmer y guardas delanteras, packs de luces bajo y placas frontales.



Vea el apartado de Accesorios de Renovación en las páginas 70 y 71



¡EL SKIMMER MÁS ADECUADO

para cualquier piscina y exigencia!



¿Está buscando un skimmer que se adapte a la perfección a su piscina, un skimmer **con un buen rendimiento** que garantice un baño de ensueño en **agua siempre cristalina** y exenta de fragmentos indeseables flotando?

¿Lo quiere **con un buen diseño, fácil de instalar y práctico, duradero y fiable**?

El skimmer BWT Match responde perfectamente a estas necesidades.

- 1 Cierre mediante clip
- 2 Amplia variedad de bocas de aspiración
- 3 Embellecedor cubre brida
- 4 Trampilla silenciosa
- 5 Cesta de skimmer tipo bayoneta
- 6 Adaptador para Gizmo de hibernación
- 7 Regulador de caudal de aspiración
- 8 Salida inferior diámetro 50 o 63 mm.
- 9 Rebosadero diámetro 50 mm.



PARA BAÑARSE EN AGUAS CRISTALINAS

El skimmer es una pieza fundamental del sistema de circulación y depuración del agua: liberando rápidamente la superficie del agua de polvos, polen, hojas e insectos caídos en la piscina. El skimmer participa de manera importante en el mantenimiento de un agua limpia y cristalina: captura de la manera más rápida posible los sedimentos flotantes, garantiza la belleza de su agua y todo el encanto de un baño.



SKIMMER ESPEJO BWT MATCH
nivel alto de agua: 50 mm. →



BRIDA SEMI-EMPOTRADA

← SKIMMER BWT MATCH
nivel de agua estándar: 100 mm.

PARA TODO TIPO DE PISCINAS...

Revestimiento liner o embaldosado, paredes en bloque de hormigón o sistema modular Blokit, filtración con arena o con cartucho, nivel de agua clásico o espejo...

El skimmer BWT Match se adecua de manera ideal a todas las configuraciones y a todas las piscinas.

PARA TODAS LAS EXIGENCIAS

Este skimmer se adecua totalmente a las más altas exigencias de los profesionales y propietarios de piscina.

Alto rendimiento de limpieza, silencio, ergonomía de instalación, uso y mantenimiento: ¡El Skimmer BWT Match se llama así porque responde a todas las necesidades!



DISPONIBLE CON CARTUCHO



Soldadura por encima del agua garantizando la ausencia de fugas.

SKIMMER BWT MATCH

SKIMMERS BWT MATCH NOVEDAD



	Código	Descripción	PVR/Ud. (€)	Cat.
Skimmer Liner / Hormigón				
1	40090000	Skimmer BWT Match blanco	190,00	10A
2	40091000	Skimmer Espejo BWT Match blanco	260,00	10A
Skimmer con Cartucho				
3	40094000	Skimmer BWT Match Cartucho blanco	450,00	10A
4	40096000	Skimmer Espejo BWT Match Cartucho blanco	520,00	10A



Arena	Azul claro	Azul gris	Azul Francia	Arcilla	Pardo	Gris	Gris antracita	Negro	PVR/Ud. (€)	Cat.
Skimmer BWT Match Liner/Hormigón										
40090085	40090081	40090092	40090082	40090095	40090091	40090088	40090087	40090089	209,00	10A
Skimmer BWT Match Liner/Hormigón Espejo										
40091085	40091081	40091092	40091082	40091095	40091091	40091088	40091087	40091089	286,00	10A
Skimmer BWT Match Cartucho Liner/Hormigón										
40094085	40094081	40094092	40094082	40094095	40094091	40094088	40094087	40094089	495,00	10A
Skimmer BWT Match Cartucho Liner/Hormigón Espejo										
40096085	40096081	40096092	40096082	40096095	40096091	40096088	40096087	40096089	572,00	10A

MARCOS Y TAPAS NOVEDAD

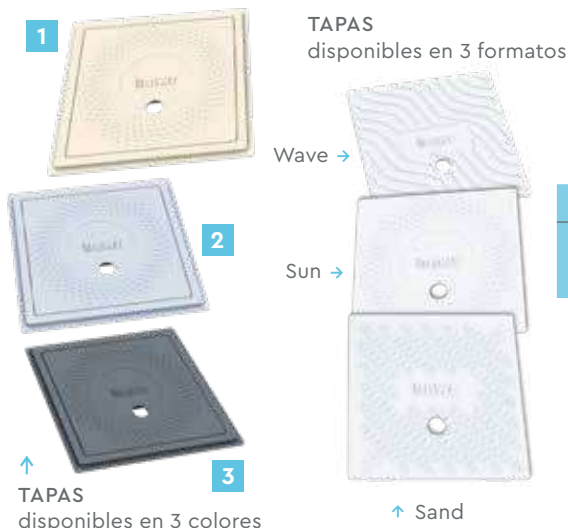

	Código	Descripción	PVR/Ud. (€)	Cat.
1	40090500	Marco y tapa skimmer Match, Sun, arena	39,00	10A
2	40090800	Marco y tapa skimmer Match, Sun, gris	39,00	10A
3	40090700	Marco y tapa skimmer Match, Sun, antracita	39,00	10A
	40090501	Marco y tapa skimmer Match, Sand, arena	39,00	10A
	40090801	Marco y tapa skimmer Match, Sand, gris	39,00	10A
	40090701	Marco y tapa skimmer Match, Sand, antracita	39,00	10A
	40090502	Marco y tapa skimmer Match, Wave, arena	39,00	10A
	40090802	Marco y tapa skimmer Match, Wave, Gris	39,00	10A
	40090702	Marco y tapa skimmer Match, Wave, antracita	39,00	10A

SKIMMERS



	Código	Descripción	PVR/Ud. (€)	Cat.
1	40031000	Skimmer BWT, hormigón/liner SL111/SB110, blanco	165,30	10B
2	40061000	Skimmer BWT, hormigón/liner SL119/SB118, blanco	206,00	10B
	40061200	Skimmer BWT, hormigón/liner SL119/SB118, blanco (2 uds)	368,00	10B
3	40067000	Skimmer Espejo BWT liner SL119-M-MR, blanco, boca ancha	322,00	10B

ACCESORIOS DEL VASO

	Código	Descripción	PVR/Ud. (€)	Cat.
	40666000	Skimmer Espejo BWT hormigón SB118-MR, blanco, boca ancha	290,00	10B



	Código	Descripción	Caudal máximo (m ³ /h)	PVR/Ud. (€)	Cat.
1	43600000	Pasamuros 2" x 50 encolar blanco	-	21,80	10B
2	41015000	Sumidero Fondo BWT BL311/Liner/Hormigón, Blanco	15	50,50	10B
3	42630000	Boquilla de impulsión completa	7	19,10	10B
4	42600000	Boquilla retorno piscina hormigón	7	6,20	10B
5	45000000	Caja de conexión BC84, blanca		38,80	10B
6	8492300	Gel dos componentes, sellado aislamiento 500 ml		51,20	10F
7	46000000	Regulador de nivel mecánico BWT RN305, blanco		145,40	10B
8	42610000	Boquilla impulsión fondo piscina hormigón, encolada	11	20,40	10B
9	48001009	Pool-bag Skimmer Reutilizable (3ud)		50,70	10B
10	48001013	Líquido para reparación accesorios ABS (jeringa)		33,20	10F
11	48002001	Tapón BJT 1"1/2 con junta, blanco		7,60	10B
12	48019000	Boquilla ciega 1"1/2 para toma de limpiafondos RL/RB Blanco		6,20	10B
13	1068000	Boquilla ivernaje 1" 1½"		4,50	10B
14	1069000	Boquilla ivernaje 2"		7,00	10B



¿Como renovar una piscina antigua?

Nuestro "Color Renovation" ofrece gran variedad de accesorios para colocarse sobre los elementos actuales de la piscina. Boquillas direccionables, sumidero, boquilla de aspiración, gargantas de skimmer, luces sumergibles y carcasas.

ADAPTADOR CLIPADO Y DEFORMABLE PARA LUCES SUMERGIBLES



	Blanco	PVR/Ud. (€)	Cat.
Conjunto proyector LED universal a clips, luz blanca, blanco,	44081000	269,00	10B
Conjunto proyector LED universal a clips, luz color + RC, blanco,	44095000	474,00	10B
Conjunto proyector LED universal a clips, luz blanca, Beige NOVEDAD	44081500	269,00	10B
Conjunto proyector LED universal a clips, luz blanca, Antracita NOVEDAD	44081700	269,00	10B
Conjunto proyector LED universal a clips, luz blanca, Gris NOVEDAD	44081800	269,00	10B
Conjunto proyector LED universal a clips, RGB, Beige NOVEDAD	44095500	474,00	10B
Conjunto proyector LED universal a clips, RGB, Antracita NOVEDAD	44095700	474,00	10B
Conjunto proyector LED universal a clips, RGB, Gris NOVEDAD	44095800	474,00	10B

+ Incluye embellecedor de luz LED, bombilla EcoProof y clips de acero inoxidable.
Potencia: 300W - 12 V.
Cable de 2,3 m incluido.
Luz blanca: 13,5 W.
Luz RGD: 16 W.
Kit de renovación. Incluye lámpara Ecoproof y 2 metros de cable.

CUBIERTAS PARA LUCES SUMERGIBLES FIJAS



Cubierta proyector PL/PB84	Azul claro	Azul gris	Azul France	Arena	Gris	Gris visión	Arcilla	Antracita	Negro	PVR/Ud. (€)	Cat.
	44900081	44900092	44900082	44900085	44900088	44900091	44900095	44900087	44900089	29,20	10B

EMBELLECEDOR PARA SKIMMERS CONVENCIONALES Y MIRROR SKIMMERS



	Azul claro	Azul gris	Azul France	Arena	Gris	Gris visión	Arcilla	Antracita	Negro	PVR/Ud. (€)	Cat.
Embellecedor completo / Skimmer BWT	Para modelos Skimmer SL-117/119 & SB-116/118										
	40961081	40961092	40961082	40961085	40961088	40961091	40961095	40961087	40961089	50,50	10B
Embellecedor completo / Skimmer MR	Para modelos Skimmer Espejo										
	40967081	40967092	40967082	40967085	40967088	40967091	40967095	40967087	40967089	52,50	10B



	Blanco	PVR/Ud. (€)	Cat.
Embellecedor completo / Skimmer MR	Para modelos Skimmer Espejo		
	40967083	49,90	10B

JETS ORIENTABLES PARA BOQUILLAS DE 23 MM



Jet orientable para boquilla 23 mm	Azul claro	Azul gris	Azul France	Arena	Gris	Gris visión	Arcilla	Antracita	Negro	PVR/Ud. (€)	Cat.
	42030104	42030214	42030204	42030504	42030804	42030114	42030414	42030704	42030904	9,50	10B

JETS ORIENTABLES PARA BOQUILLAS DE 12 MM



Jet orientable para boquilla 12 mm	Arena	Gris	Antracita	PVR/Ud. (€)	Cat.
	42225504	42225804	42225704	12,80	10B

REJILLA Y JUNTA PARA BOQUILLAS RL319



Brida rejilla y junta para RL319	Azul claro	Azul gris	Azul France	Arena	Gris	Gris visión	Arcilla	Antracita	Negro	PVR/Ud. (€)	Cat.
	42010104	42010214	42010204	42010504	42010804	42010114	42010414	42010704	42010904	20,90	10B

EMBELLECEDOR BOQUILLA ASPIRACIÓN



Boquilla embellecedor / toma de aspiración	Azul claro	Blue grey	Azul France	Arena	Gris	Gris visión	Arcilla	Antracita	Negro	PVR/Ud. (€)	Cat.
	48019100	48019210	48019200	48019500	48019800	48019110	48019410	48019700	48019900	6,70	10B

REJILLA Y JUNTA PARA BOQUILLAS BL311-BB310



Brida rejilla y junta BL311-BB310	Azul claro	Azul gris	Azul France	Arena	Gris	Gris visión	Arcilla	Antracita	Negro	PVR/Ud. (€)	Cat.
	41015104	41015214	41015204	41015504	41015804	41015114	41015414	41015704	41015904	44,90	10B

REGLAMENTO EUROPEO RELATIVO A LA ILUMINACIÓN

NUEVO REGLAMENTO EUROPEO DE ETIQUETADO ENERGÉTICO PARA LÁMPARAS Y PROYECTORES



Los estados miembros de la Unión Europea colaboran para armonizar las normas, directivas y reglamentos relacionados con el mercado de productos que consumen energía eléctrica así como con su diseño ecológico.

El objetivo consiste en fijar una serie de exigencias de eficiencia energética y diseño de productos que integren su reparabilidad así como su reciclaje, ofreciendo al consumidor final una mejor visibilidad y mayor comprensión en la compra.

Interés para los consumidores.

Los consumidores pueden acceder a la base de datos escaneando el código QR que aparece en las nuevas etiquetas energéticas. La base de datos proporciona información detallada acerca de los productos registrados. Puede tratarse, por ejemplo, de las características en materia de eficiencia energética (clase), de las dimensiones del modelo o de la garantía mínima ofrecida por el proveedor.

La base de datos EPREL incluye la ficha de información específica y muestra la etiqueta energética para cada uno de los productos registrados.

Interés para los organismos de verificación.

Los organismos públicos de verificación (servicio de aduanas, servicio de represión de fraudes,...) de cada país miembro tienen acceso igualmente a la base de datos y pueden comprobar si los productos vendidos en la UE respetan las exigencias fijadas en los reglamentos relativos al diseño ecológico y a la etiqueta energética..

Esta información debe ser accesibles en los embalajes, documentaciones técnicas y comerciales de las fuentes luminosas o de las lámparas que contienen esta fuentes luminosas.

Ejemplo de etiquetas:

Este reglamento publicado el 11 de marzo del 2019 y modificado el 17 de diciembre 2020, define la nueva etiqueta energética de las fuentes luminosas.

Y fija el método de determinación de la clase energética gracias a las medidas fotométricas y eléctricas a realizar para cada fuente luminosa.

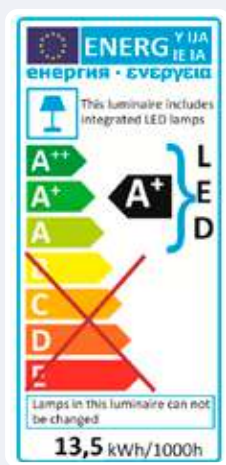

Antigua etiqueta producto



Nueva etiqueta fuente luminosa

Nombre del proveedor

Identificación del modelo

Clase de eficiencia energética del producto

Las clases de energía renombradas y reevaluadas pasan de «A++ - E» a «A - G»

NUEVO: UN CÓDIGO QR específico para cada producto

ENERGÍA CONSUMIDA (KWH/1 000H)

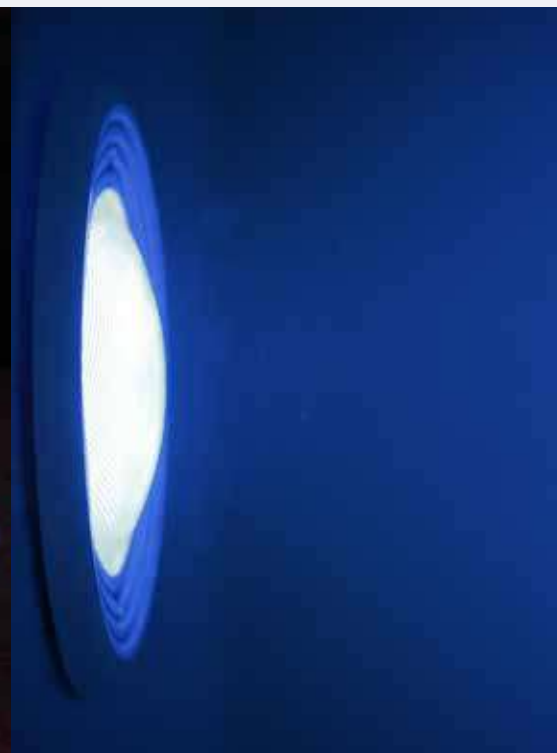

La solución
para la iluminación
de su piscina



DESCRIPCIÓN	Proyector LED BWT Plano	Proyector LED BWT Plano RGB	Mini proyector tubular blanco	Mini proyector tubular RGB	Proyector de nicho blanco
DIÁMETRO	290 mm	290 mm	49 mm	49 mm	290 mm
DURABILIDAD	10.000 h	15.000 h	10.000 h	15.000 h	10.000 h
TIPOLOGÍA	Obra / Liner				
INSTALACIÓN	PASAMUROS + CASQUILLO 1½"				
ALIMENTACIÓN ELÉCTRICA					
POTENCIA	13W	16W	5,5W	8W	13W
CLASE ENERGÉTICA		X		X	
LUMENES	1.450	600	680	360	1450
NÚMERO DE LEDS	60	90	18	9	60
COLOR DE LUZ	Blanco	RGB	Blanco	RGB	Blanco
MANDO REMOTO	X	✓	X	X	X
PVR/Ud. (€)	159,60	248,00	128,70	168,00	275,00
PÁGINA	76	76	77	77	78

COMPARATIVA DE PROYECTORES LED



MATERIAL VASO DE PISCINA



	Proyector de nicho RGB	Lámpara PAR56 blanca	Lámpara PAR56 RGB	Lámpara PAR56 Ecoproof blanca	Lámpara PAR56 Ecoproof RGB
	290 mm	178 mm	178 mm	178 mm	178 mm
	15.000 h	10.000 h	15.000 h	10.000 h	15.000 h
	Lámpara de sustitución				
	NICHOS				
	12C AC o 20V DC				
	16W	13W	16W	13W	16W
	X		X		X
	600	1450	600	1450	600
	90	60	90	60	90
	RGB	Blanco	RGB	Blanco	RGB
	✓	X	✓	X	✓
	492,00	81,40	195,50	113,40	220,00
	78	78	78	78	78

LUCES SUMERGIBLES

PROYECTOR LED PLANO

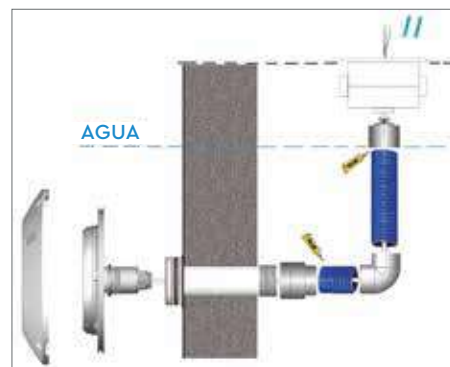

Características:

- Proyector plano para ser instalado en pasamuros estándar
- Luminosidad
 - Modelo luz blanca: 1450 +/- 10% lumens
 - Modelo luz RGB: 600 +/- 10% lumens
- Potencia máxima:
 - Modelo luz blanca: 13 W +/- 1%
 - Modelo luz RGB: 16 W +/- 1%
- Durabilidad:
 - Modelo luz blanca: 10 000h
 - Modelo luz RGB: 15 000h
- Alimentación eléctrica: 12V AC o 20 V DC - 50/60 Hz
- Control remoto incluido en modelos RGB, para la selección de hasta 11 colores estáticos y 5 secuencias de colores diferentes
- Protección IP68

+ Conexión roscada 1½" sobre pasamuros.

	Código	Descripción		PVR/Ud. (€)	Cat.
1	125252239	Proyector LED BWT Plano luz blanca		159,60	10B
2	125252240	Proyector LED BWT Plano luz color + RC		248,00	10B

EMBELLECEDORES DE COLOR:



Arena	Gris	Antracita
44070500	44070800	44070700

Código	Descripción	PVR/Ud. (€)	Cat.
44070500	Embelledor proyector de nicho Arena	21,50	10F
44070800	Embelledor proyector de nicho Gris	21,50	10F
44070700	Embelledor proyector de nicho Antracita	21,50	10F

PROYECTOR LED TUBULAR



	Código	Descripción	PVR/Ud.(€)	Cat.
1	125252241	Proyector LED BWT Tubular luz blanca	128,70	10B
2	125252242	Proyector LED BWT Tubular luz color	168,00	10B

Características:

- Proyector tubular para ser instalado en pasamuros estándar
- Número de LEDs:
 - Modelo luz blanca: 18 uds
 - Modelo luz RGB: 9 uds
- Luminosidad:
 - Modelo luz blanca: 680 +/- 10% lumens
 - Modelo luz RGB: 360 +/- 10% lumens
- Potencia máxima:
 - Modelo luz blanca: 5,5 W +/- 1%
 - Modelo luz RGB: 8 W +/- 1%
- Durabilidad:
 - Modelo luz blanca: 10 000h
 - Modelo luz RGB: 15 000h
- Alimentación eléctrica: 12V AC o 20 V DC – 50/60 Hz
- Control remoto incluido en modelos RGB, para la selección de hasta 11 colores estáticos y 5 secuencias de colores diferentes
- Protección IP68



EMBELLECEDORES PARA PROYECTOR LED TUBULAR **NOVEDAD**



	Blanco	Azul claro	Arena	Gris	Antracita
	44074100	44074101	44074105	44074108	44074107

	Blanco	Azul claro	Arena	Gris	Antracita
	44074110	44074111	44074115	44074118	44074117

Código	Descripción	PVR/Ud.(€)	Cat.
44074100	Embellecedor redondo LED Tubular, Blanco	13,10	10B
44074101	Embellecedor redondo LED Tubular, Azul claro	13,10	10B
44074105	Embellecedor redondo LED Tubular, Arena	13,10	10B
44074107	Embellecedor redondo LED Tubular, Antracita	13,10	10B
44074108	Embellecedor redondo LED Tubular, Gris claro	13,10	10B
44074110	Embellecedor cuadrado LED Tubular, Blanco	13,10	10B
44074111	Embellecedor cuadrado LED Tubular, Azul claro	13,10	10B
44074115	Embellecedor cuadrado LED Tubular, Arena	13,10	10B
44074117	Embellecedor cuadrado LED Tubular, Antracita	13,10	10B
44074118	Embellecedor cuadrado LED Tubular, Gris claro	13,10	10B

LUCES SUMERGIBLES

PROYECTOR LED DE NICHO



Características:

- Proyector para ser instalado sobre nicho incluido:
- Número de LEDs:
 - Modelo luz blanca: 60 uds
 - Modelo luz RGB: 90 uds
- Luminosidad:
 - Modelo luz blanca: 1450 +/- 10% lumens
 - Modelo luz RGB: 600 +/- 10% lumens
- Potencia máxima:
 - Modelo luz blanca: 13,5 W +/- 1%
 - Modelo luz RGB: 16 W +/- 1%
- Durabilidad:
 - Modelo luz blanca: 10 000h
 - Modelo luz RGB: 15 000h
- Alimentación eléctrica: 12V AC o 20 V DC - 50/60 Hz
- Control remoto incluido en modelos RGB, para la selección de hasta 11 colores estáticos y 5 secuencias de colores diferentes
- Protección IP68

Código	Descripción	PVR/Ud. (€)	Cat.
44006000	Proyector de nicho hormigón/liner PL07, luz blanca blanco	275,00	10B
44005000	Proyector de nicho hormigón/liner PL06, luz color + RC, blanco	492,00	10B
44005085	Proyector hormigón/liner PL06, luz color + RC, Arena	472,00	10B
44005088	Proyector hormigón/liner PL06, luz RGB , Gris	472,00	10B
44005087	Proyector hormigón/liner PL06, luz RGB, Antracita	472,00	10B
44006085	Proyector hormigón/liner PL07, luz blanca , Arena	289,00	10B
44006088	Proyector hormigón/liner PL07, luz blanca , Gris	289,00	10B
44006087	Proyector hormigón/liner PL07, luz blanca , Antracita	289,00	10B

TRANSMISOR Y RECEPTOR PARA LUCES SUMERGIBLES

Código	Descripción	PVR/Ud. (€)	Cat.
44092014	Caja RC 1 canal para proyector LED (incluye mando)	109,40	10B

LÁMPARAS DE REPOSICIÓN



LED PAR56 ecoproof:

Compatible con todo tipo de piscinas. Sustituye la iluminación incandescente de 300W.

- Integración: Ahorre tiempo y material de instalación.
- Renovación: Compatible con todo tipo de piscina con PAR56.

3



Código	Descripción	PVR/Ud. (€)	Cat.
1 125252235	Lámpara LED BWT Blanco PAR56	81,40	10D
2 125252237	Lámpara LED BWT Blanco PAR56 Ecoproof	113,40	10B
3 125252401	Control remoto de 4 funciones BWT para luces LED a color sumergibles	25,60	10D
125252236	Lámpara LED BWT Color PAR56 + RC	195,50	10D
125252238	Lámpara LED BWT Color PAR56 Ecoproof + RC	220,00	10B

LUCES SUMERGIBLES NO(T)MAD **ONLINE**



Las luces sumergibles NOTMAD pueden instalarse en cualquier parte de la piscina, tanto en la superficie como en el interior del vaso de agua. Ilumine su piscina, jardín y vivienda!. Luces recargables sin necesidad de pilas. Uso sencillo, incluyen un pulsador central para encender, apagar o incluso cambiar de color. Incluye base magnética para adherirse a cualquier superficie metálica.



Información técnica:

- Luz Blanca: 18 LEDs 6500 k (200 lúmenes / 2 watt)
- Luz color: 18 RGB LEDs (100 lm / 4Watts),
- 7 colores + 3 secuencias de color automáticas
- Plancha metálica con base magnética
- Batería de litio con indicador de recarga. Vida útil de 300-400 recargas de 4-5 horas
- Cable de recarga de 1 metro tipo UBS/DC
- Colores disponibles: Blanco, azul claro, gris/antracita y azul oscuro



SUPERFICIE METÁLICA CON BASE MAGNÉTICA

PUERTO DE RECARGA USB/DC CON 1 M DE CABLE

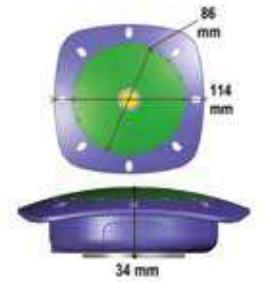

Código		PVR/Ud. (€)	Cat.
44570000	LED NOT MAD Blanco	67,70	10E
44570081	LED NOT MAD Azul	67,70	10E
44570087	LED NOT MAD Antracita	67,70	10E
44570084	LED NOT MAD Azul Oscuro	67,70	10E
44571000	LED NOT MAD Blanco RGB	67,70	10E
44571081	LED NOT MAD Azul RGB	67,70	10E
44571087	LED NOT MAD Antracita RGB	67,70	10E
44571084	LED NOT MAD Azul Oscuro RGB	67,70	10E

SOPORTE LUCES SUMERGIBLES NO(T)MAD



Información técnica:

- Caja con capacidad de hasta 6 luces
- Embalaje de 1 caja
- Incluye demo de luz sumergible gris/antracita con adhesivo
- Dimensiones y peso: 29x44x5(h)cm / 0.800Kg

Código	Descripción	PVR/Ud. (€)	Cat.
44590000	Soporte luces sumergibles NO(T)MAD	25,00	10Z



LUCES LED SEAMAID PARA MONTAR EN BOQUILLA DE RETORNO **ONLINE**



Ventajas:

- Permite instalarse sobre boquilla de descarga de 1½" sin necesidad de realizar modificaciones sobre la piscina
- El modelo RGB LED incluye 7 colores y 3 secuencias de cambio de color. Incluye control remoto

	Código	Descripción	PVR/Ud. (€)	Cat.
1	44072019	Luz LED RGB UW36, blanco	233,00	10E
2	44100019	Luz LED Blanca UW18, blanco	169,10	10E

CASCADA LUMINOSA PARABÓLICA NOVEDAD

Características:

- Cascada empotrable con posibilidad de iluminación LED mediante cuadro de control y controlador remoto
- Programas de iluminación: 10 secuencias/colores

	Código	Descripción	PVR/Ud. (€)	Cat.
1	795200	Cascada jet parabolico Blade 600×150 mm	298,00	10B
2	795400	Cascada jet parabolico Blade con LED 8W 600×150 mm	491,00	10B
1	795220	Cascada jet parabolico Blade 1200×150 mm	409,00	10B
2	795420	Cascada jet parabolico Blade con LED 16W 1200×150 mm	683,00	10B
3	795900	Cuadro eléctrico Cascada jet parabolico Blade	342,00	10B

Descripción	A	B	C	D
Cascada jet parabolico Blade 300×150 mm	606	263	76	150
Cascada jet parabolico Blade 1200×150 mm	1206	263	76	150

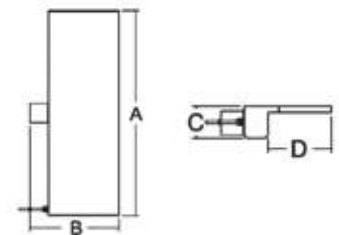
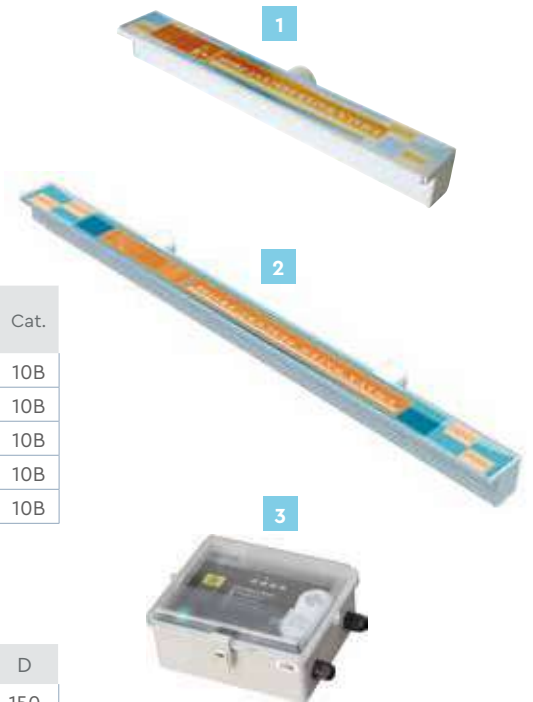

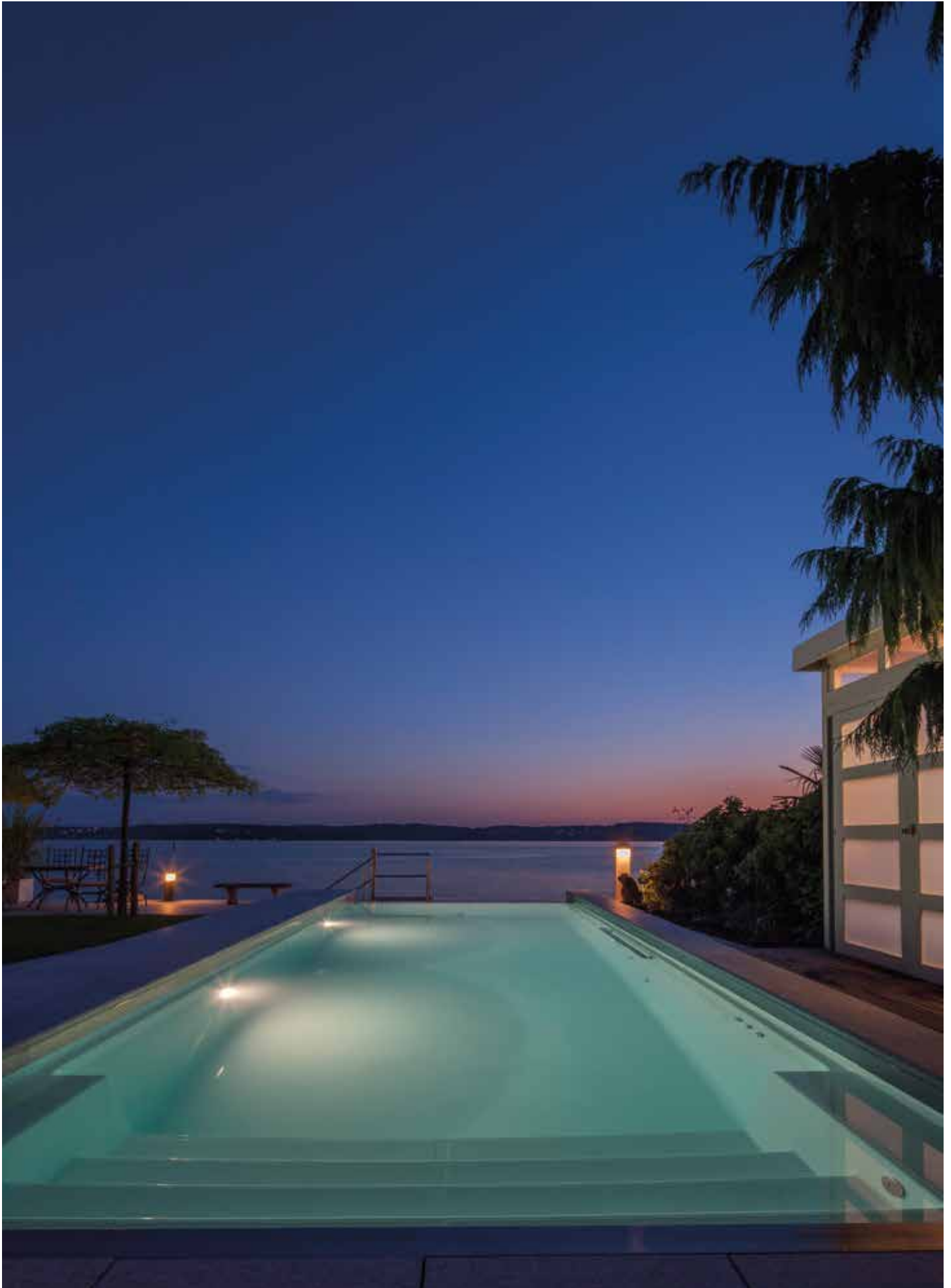



05

CUBIERTAS



84	CUBIERTAS DE VERANO
86	COMPARATIVA CUBIERTAS DE VERANO
87	CONFIGURACIÓN DE CUBIERTA DE VERANO
88	CUBIERTAS DE VERANO
90	ENROLLADOR CUBIERTA
92	CUBIERTAS DE BARRAS
94	COMPARATIVA CUBIERTA DE BARRAS
95	CONFIGURACIÓN DE CUBIERTA DE BARRAS
96	CUBIERTAS DE BARRAS
100	CUBIERTAS AUTOMÁTICAS SOBRE SUELO
102	GENERALIDADES
104	COMPARATIVA CUBIERTAS AUTOMÁTICAS DE SOBRESUELO
106	EJEMPLOS DE PRECIOS DE CUBIERTAS AUTOMÁTICAS
108	BWT PEARL PROTECT
110	EVODECK EC
111	AQUADECK ES
112	AQUADECK EC
113	AQUADECK EM
114	BWT AQUAMATIC
116	CUBIERTAS AUTOMÁTICAS SUMERGIBLES
118	COMPARATIVA CUBIERTAS AUTOMÁTICAS SUMERGIBLES
120	EJEMPLOS DE PRECIOS DE CUBIERTAS AUTOMÁTICAS
122	BWT COVERDECK
123	BWT COVERDECK AX-IN
124	BWT STARDECK
125	BWT STARDEK AX-IN
126	BWT STARDECK INÉO
127	BWT STARDECK INÉO AX-IN

CUBIERTAS DE VERANO





CLASSIC 400

Las cubiertas Classic-400 están fabricadas con una película de polietileno resistente a los rayos UV. Dos acabados disponibles:

- Acabado estándar
- Acabado con banda reforzada

Las cubiertas Classic-400 incluyen:

- Lona reflectante y protectora (excepto para cubiertas con un acabado sin brillo), con 3 correas de sujeción.
- Ojales para fijarse al rodillo y ojales en las esquinas del extremo opuesto al rodillo. (excepto cubiertas con acabado sin terminación).

DATOS TÉCNICOS

Espesor: Translúcido 400 micras

Diámetro de la burbuja: 10mm

Color:

Azul	
Plata	
Translúcido	

Acabados disponibles:

Sin terminación	
Estándar	
Banda reforzada	

Precio por m²

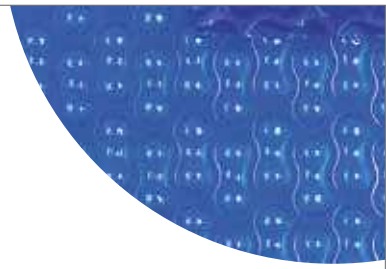

CLASSIC 500

Las cubiertas Classic-500 están fabricadas con una película de polietileno resistente a los rayos UV y con una innovadora burbuja 'GeoBubble'. Dos acabados disponibles:

- Acabado estándar
- Acabado con banda reforzada

Las cubiertas Classic-500 incluyen:

- Lona reflectante y protectora, con tres correas de sujeción.
- Ojales para fijarse al rodillo y otros de tensado, en el borde del extremo opuesto al rodillo.

DATOS TÉCNICOS

Espesor: 500 micras

Tipo burbuja: GeoBubble

Color:

Azul	
GeoBubble	
Azul oscuro	
EnergyGuard	

Acabados disponibles:

Estándar	
Banda reforzada	

Precio por m²

CONFIGURACIÓN DE CUBIERTA DE VERANO

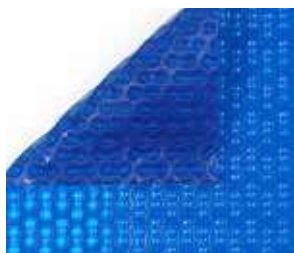

MODELO	CLASSIC 500	CLASSIC 400
ESPESOR	500 micrones	400 micrones
TIPO DE BURBUJA	GeoBubble	Estándar de 10 mm
COLORES		
ACABADOS DISPONIBLES	Estándar	Sin terminación
	Reforzado	Estándar
		Reforzado
PÁGINA	89	88

VALORACIÓN ESTIMATIVA (IVA NO INCLUIDO)

	DIMENSIONES DE LA PISCINA	DIMENSIONES DE LA CUBIERTA	m ²	PVR/Ud. (€)	PVR m ²
CLASSIC 500 	8,00 m x 4,00 m	8,00 m x 4,00 m	32	451,20	DESDE DE 14,10
	9,00 m x 4,00 m	9,00 m x 4,00 m	36	507,60	
	10,00 m x 5,00 m	10,00 m x 5,00 m	50	705,00	
CLASSIC 400 	8,00 m x 4,00 m	8,00 m x 4,00 m	32	348,80	DESDE DE 10,90
	9,00 m x 4,00 m	9,00 m x 4,00 m	36	392,40	
	10,00 m x 5,00 m	10,00 m x 5,00 m	50	545,00	

CLASSIC 400

Las cubiertas Classic-400 están fabricadas con una película de polietileno resistente a los rayos UV. Tres acabados disponibles:

- Acabado sin terminación
- Acabado estándar
- Acabado con banda reforzada

Las cubiertas Classic-400 incluyen:

- Lona protectora reflectante (excepto cubiertas con acabado sin doblez), con tres correas de sujeción.
- Ojales para sujetar el rodillo y ojales en los extremos opuestos del rodillo (excepto cubiertas con acabado sin doblez).



Descripción	Cubierta Classic-400 azul			Cubierta Classic-400 translúcida			Cubierta Classic-400 plata		
	Código	PVR/Ud. (€)	Cat.	Código	PVR/Ud. (€)	Cat.	Código	PVR/Ud. (€)	Cat.
Cubierta Classic-400, acabado estándar, por m ²	2035100	12,10	10D	2075100	12,10	10D	2025100	12,50	10D
Cubierta Classic-400, acabo con banda reforzada, por m ²	2036100	14,90	10D	2076100	14,90	10D	2026100	15,50	10D

Descripción	Cubierta Classic-400 sin acabado azul			Cubierta Classic-400 sin acabado plata		
	Código	PVR/Ud. (€)	Cat.	Código	PVR/Ud. (€)	Cat.
Cubierta Classic-400, acabado estándar, por m ²	2037100	10,90	10D	2027100	11,60	10D
Cubierta Classic-400, acabo con banda reforzada, por m ²	2077100	10,90	10D			

CLASSIC - 500

Las cubiertas Classic-500 están fabricadas con una película de polietileno resistente a los rayos UV y con una innovadora burbuja 'GeoBubble'. Dos acabados disponibles:

- Acabado estándar
- Acabado con banda reforzada

Las cubiertas Classic-500 incluyen:

- Lona protectora reflectante, con tres correas de sujeción.
- Ojales para sujetar el rodillo y ojales para sujetar la correa tensante.

Descripción	Azul GeoBubble			Azul grisáceo EnergyGuard GeoBubble		
	Código	PVR/Ud. (€)	Cat.	Código	PVR/Ud. (€)	Cat.
Cubierta Classic-500, acabado estándar por m ²	2085100	14,10	10D	2085200	16,10	10D
Cubierta Classic-500, acabado con banda reforzada por m ²	2086100	16,90	10D	2086200	19,40	10D

Descripción	Cavalier plata			Cavalier plata sin acabado		
	Código	PVR/Ud. (€)	Cat.	Código	PVR/Ud. (€)	Cat.
Escalera lateral Classic-400	2250610	77,70	10G	2250620	34,70	10G
Descripción	Cavalier azul T			Cavalier azul T sin acabado		
	Código	PVR/Ud. (€)	Cat.	Código	PVR/Ud. (€)	Cat.
Escalera lateral Classic-400	2250710	75,00	10G	2250720	32,00	10G
Descripción	Cavalier azul			Cavalier azul sn acabado		
	Código	PVR/Ud. (€)	Cat.	Código	PVR/Ud. (€)	Cat.
Escalera lateral Classic-400	2250810	75,00	10G	2250820	32,00	10G

Descripción	Cavalier azul			Cavalier Energy Guard		
	Código	PVR/Ud. (€)	Cat.	Código	PVR/Ud. (€)	Cat.
Escalera romana Classic-500	2260010	110,50	10G	2260110	123,00	10G

Descripción	Cavalier plata			Cavalier plata sin acabado		
	Código	PVR/Ud. (€)	Cat.	Código	PVR/Ud. (€)	Cat.
Escalera romana Classic-400	2260610	104,20	10G	2260620	56,00	10G
Descripción	Cavalier azul T			Cavalier azul T, sin acabado		
	Código	PVR/Ud. (€)	Cat.	Código	PVR/Ud. (€)	Cat.
Escalera romana Classic-400	2260710	100,40	10G	2260720	52,50	10G
Descripción	Cavalier azul			Cavalier azul, sin acabado		
	Código	PVR/Ud. (€)	Cat.	Código	PVR/Ud. (€)	Cat.
Escalera romana Classic-400	2260810	100,40	10G	2260820	52,50	10G

Descripción	Cavalier plata			Cavalier plata sin acabado		
	Código	PVR/Ud. (€)	Cat.	Código	PVR/Ud. (€)	Cat.
Escalera varios Classic-400	2280610	117,80	10G	2280620	77,70	10G
Descripción	Cavalier azul T			Cavalier azul T, sin acabado		
	Código	PVR/Ud. (€)	Cat.	Código	PVR/Ud. (€)	Cat.
Escalera varios Classic-400	2280710	112,90	10G	2280720	72,40	10G
Descripción	Cavalier azul			Cavalier azul, sin acabado		
	Código	PVR/Ud. (€)	Cat.	Código	PVR/Ud. (€)	Cat.
Escalera varios Classic-400	2280810	112,90	10G	2280820	72,40	10G

Descripción	Cavalier azul			Cavalier Energy Guard		
	Código	PVR/Ud. (€)	Cat.	Código	PVR/Ud. (€)	Cat.
Escalera lateral Classic-500	2250010	81,40	10G	2250110	88,80	10G

Descripción	Cavalier azul			Cavalier Energy Guard		
	Código	PVR/Ud. (€)	Cat.	Código	PVR/Ud. (€)	Cat.
Escalera varios Classic-500	2280010	126,60	10G	2280110	144,50	10G

ENROLLADOR CUBIERTA

- +** Los rodillos portátiles están equipados con un eje telescópico de aluminio anodizado de 3 piezas (1 sección exterior: Ø 95 mm; 2 secciones interiores: Ø 89 mm).
- Los enrolladores están diseñados para poder colocarse detrás del borde de piedra de una piscina.
- El eje, que cuenta con una ranura para encajar las correas de sujeción de la cubierta, está disponible en 3 longitudes:
 - de 3,10 a 4,65 m, para piscinas entre 2,50 m y 4,00 m de ancho (superficie del agua)
 - de 4,70 a 5,80 m, para piscinas entre 4,00 m y 5,10 m de ancho (superficie del agua)
 - de 5,20 a 6,75 m, para piscinas entre 5,00 m y 6,10 m de ancho (superficie del agua)
- Es posible ajustar la longitud del eje del rodillo cortando las dos secciones internas.
- Todos los enrolladores están equipados con volante de resina sintética, de Ø 350 mm y 13 correas elásticas con clips.

OMEGA®



Información técnica

- Modelo Omega, fabricado en aluminio anodizado de Ø 40 mm, bridas de fijación de resina sintética reforzada con fibra de vidrio con cojinetes integrados.
- Un soporte fijo, un soporte equipado con 2 ruedas, Ø 170 mm.
- Mecanismo de bloqueo del eje
- Altura eje – 360 mm; ancho eje – 95 mm
- Incluye 13 correas elásticas

Código	Descripción	PVR/Ud. (€)	Cat.
1861250	Enrollador móvil Omega para piscina de 2,5 a 4m	573,00	10C
1861000	Enrollador móvil Omega para piscina de 4 a 5,10m	611,00	10C
1861500	Enrollador móvil Omega para piscina de 5 a 6,10m	644,00	10C
1861700	Enrollador móvil Omega para piscina de 6 a 7,50m	756,00	10C

Enrollador idóneo para piscinas hasta 12 m de largo.



CUBIERTAS DE BARRAS



EFICACIA Y ESTÉTICA

LAS BARRAS:

- Aluminio lacado con los mismos colores que el tejido de poliéster de las cubiertas Calypso.
- Tapones de polipropileno, insertados en las barras y atornillados en los perfiles clave, discretos y resistentes.
- Tapones de accionamiento reforzados con fibra de vidrio, para una mayor resistencia a los esfuerzos mecánicos.

LOS PATINES DE BORDILLO

- Dispositivo ideal para las piscinas de forma libre.
- Los patines se ajustan y adaptan a la forma de la piscina para proteger la cubierta y las barras de las zonas de abrasión.
- Los patines están fabricados en un material flexible, que absorbe los golpes y los riesgos de abrasión, por ello, son móviles y permiten al instalador cambiarlos fácilmente.

LAS FIJACIONES:

- Cables de acero inoxidable, vainas (Calypso): sin corrosión ni efecto «erizo» (protección de la lona y de las personas).
- Hebilla (Calypso) para tensar los cables.
- Los forros de poliamida (Calypso) protegen las hebillas y la lona durante el enrollamiento.
- 3 correas para tensar las barras mediante hebillas con bloqueo deslizantes en la primera barra para poder ajustar la colocación de la cubierta.

LAS ESCALERAS:

- En la parte transversal de la cubierta: se desliza sobre la última barra de la cubierta, lo cual permite posicionar la escalera con una mayor precisión.
- En la parte longitudinal de la cubierta: la cubierta esta constituida por dos partes independientes, una barra adicional une los dos extremos de la escalera.

EL TEJIDO:

- Tejido de poliéster de alta resistencia, con revestimiento de PVC: 650g/m².
- Tratamiento anti-UV y antifúngico.
- Barnizado en las dos caras.
- Revestimiento reforzado en la cara en contacto con el bordillo.
- Reverso de color arena: evita la coloración de los bordillos.
- Continuidad del tejido durante el paso de las barras: alta resistencia mecánica.
- Agujeros de evacuación de agua posicionados inteligentemente, para evitar el fenómeno de bolsas y la deformación de la lona.

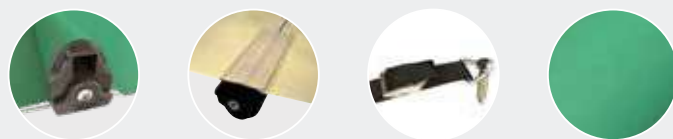

VALORACIÓN ESTIMATIVA (IVA NO INCLUIDO)

	DIMENSIONES DE LA PISCINA	DIMENSIONES DE LA CUBIERTA	m ²	PVR/Ud. (€)	PVR M ²
CALYPSO 	8,00 m x 4,00 m	8,40 m x 4,40 m	37	2.467,90 €	DESDE DE 66,70 €
	9,00 m x 4,00 m	9,40 m x 4,40 m	41	2.734,70 €	
	10,00 m x 5,00 m	10,40 m x 5,40 m	56	3.735,20 €	
CBE-650 	8,00 m x 4,00 m	8,40 m x 4,40 m	37	1.594,70 €	DESDE DE 43,10 €
	9,00 m x 4,00 m	9,40 m x 4,40 m	41	1.767,10 €	
	10,00 m x 5,00 m	10,40 m x 5,40 m	56	2.413,60 €	

CONFIGURACIÓN DE CUBIERTA DE BARRAS



MODELO	CALYPSO	CBE-650
DIMENSIONES MÁXIMAS	12 x 5 m	
PERÍMETRO DE SEGURIDAD	0,20 m	
TIPO DE BARRAS	Aluminio lacado del color del tejido	Aluminio anodizado gris
TIPO DE TELA	Tejido de poliéster revestido con PVC 650 gr/m ²	
COLORES DISPONIBLES		
ACABADO LONGITUDINAL	Dobladillo contra cable de tensión	Corte recto
ACABADO HORIZONTAL	Correas móviles y ajustables color negro	
ANILLO DE FIJACIÓN	Triangular inoxidable A4	
TORNILLO DE SUJECCIÓN	Casquillo inoxidable-aluminio	
AJUSTE DE CORREAS	Hebillas con bloqueo	Hebillas de seguridad
ACCESORIOS	<ul style="list-style-type: none"> • Protección correas y fijación • Patines ajustables antiabrasión • Recorte y escalera • Manivela o motorización (opción) 	<ul style="list-style-type: none"> • Patines ajustables antiabrasión • Recorte y escalera • Manivela o motorización (opción)
PÁGINA	96 y 97	98 y 99



La cubierta de barras Calypso está fabricada de un tejido de poliéster altamente resistente recubierto de PVC (650 g/m²). Las dos superficies de la cubierta están impregnadas de un barniz anti-UV. La lona es continua incluso bajo las barras, una garantía de resistencia y durabilidad.

Las barras de aluminio, lacadas del mismo color que la tela, fortalecen y endurecen la cubierta, para poder sostener el peso de un niño sin sufrir ningún daño.

Como seguridad extra, incorpora un cable de acero inoxidable con revestimiento de PVC en toda la longitud de la cubierta Calypso. De esta forma, la robustez de los bordes impide que niños o mascotas consigan deslizarse por debajo. Además, esta característica hace que las cubiertas Calypso sean la opción ideal en zonas de fuertes vientos.

Los anclajes están envueltos con mangas que las protegen y evitan la abrasión mientras se extiende la cubierta.

La cubierta se despliega fácilmente arrastrando una correa extraíble, que se almacena independientemente cuando la cubierta permanece tendida en su lugar largos períodos de tiempo.

Colores disponibles: azul, arena, verde y gris.

La cubierta debe sobresalir 20 cm en todo el perímetro de la coronación de la piscina para garantizar la máxima eficacia y resistencia posible

Manivela manual no incluida. Para cubiertas con un ancho superior a 4,90 metros es necesario incluir dos manivelas manuales.

CALYPSO

Detalle de sujeción y acabados



Vista del extremo de una barra de la cubierta con cable de seguridad y tensor. Las barras de aluminio lacado son del mismo color que el material de la cubierta.



Correa de tensión y sujeción con una hebilla de trinquete en cada correa a lo largo de la funda y una hebilla de leva en cada correa a lo ancho de la funda.

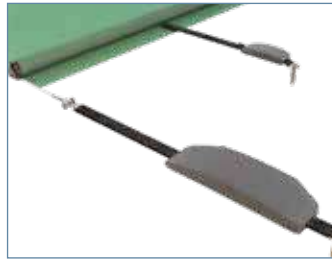

Funda protectora para los anclajes una vez la cubierta está extendida.



Casquillo de acero inoxidable y aluminio, Ø 8 mm, para tensado y sujeción.

Dimensiones



Dimensiones piscina	Dimensiones cubierta	m ²
8.00 m x 4.00 m	8.40 m x 4.40 m	37
9.00 m x 4.00 m	9.40 m x 4.40 m	41
10.00 m x 5.00 m	10.40 m x 5.40 m	56
Dimensiones a medida	Dimensiones a medida	-

Opciones

	Cubierta de barras Calypso <5,46 ancho, el m ²			Cubierta de barras Calypso <4,46 ancho, el m ²			Cubierta de barras Calypso <3,46 ancho, el m ²		
	Código	PVR/Ud. (€)	Cat.	Código	PVR/Ud. (€)	Cat.	Código	PVR/Ud. (€)	Cat.
Azul	6410400	64,70	10D	6410200	72,60	10D	6410000	82,70	10D
Arena	6412400	64,70	10D	6412200	72,60	10D	6412000	82,70	10D
Verde	6414400	64,70	10D	6414200	72,60	10D	6414000	82,70	10D
Gris	6416400	64,70	10D	6416200	72,60	10D	6416000	82,70	10D

Accesorios



+ Manivela motorizada incluida en cubiertas de más de 12 m

	Código	Descripción	PVR/Ud. (€)	Cat.
1	6409050	Manivela manual	171,90	10D
	6409060	Manivela motorizada	1.184,00	10D

EXTENSIÓN ESCALERA CALYPSO

	Extensión escalera Calypso ancho <3,50 m			Extensión escalera Calypso ancho >=3,50 m			Extensión escalera Calypso largo <3,50 m		
	Código	PVR/Ud. (€)	Cat.	Código	PVR/Ud. (€)	Cat.	Código	PVR/Ud. (€)	Cat.
Azul	6420000	575,00	10D	6430000	611,00	10D	6460000	873,00	10D
Arena	6422000	575,00	10D	6432000	611,00	10D	6462000	873,00	10D
Verde	6424000	575,00	10D	6434000	611,00	10D	6464000	873,00	10D
Gris	6426000	575,00	10D	6436000	611,00	10D	6466000	873,00	10D

CBE-650



La cubierta de barras CBE-650 está fabricada de un tejido de poliéster altamente resistente recubierto de PVC (650 g / m²). Ambas superficies con tratamiento anti-UV. La tela de la cubierta es continua incluso bajo las barras, para una mayor resistencia y durabilidad.

Las barras de aluminio anodizado gris fortalecen y endurecen la cubierta, lo que le permite soportar el peso de un niño sin sufrir ningún daño.

La cubierta se despliega fácilmente tirando de una correa extraíble que se puede almacenar cuando la cubierta se va a dejar en su lugar durante largos períodos de tiempo.

Colores disponibles: azul, arena, verde y gris.

La cubierta debe sobresalir 20 cm en todo el perímetro de la coronación de la piscina para garantizar la máxima eficacia y resistencia posible

Manivela manual no incluida. Para cubiertas con un ancho superior a 4,90 metros es necesario incluir dos manivelas manuales.

CBE-650

Detalle del sujeción y acabados



Correas sujeción en el extremo de la cubierta.



La cubierta se despliega arrastrando una correa central, que se puede quitar y guardar cuando la cubierta permanece extendida durante largos periodos de tiempo.



Sistema de anclaje especial para zonas de fuertes vientos (se suministra como opción).

Dimensiones



Dimensiones piscina	Dimensiones cubierta	m ²
8.00 m x 4.00 m	8.40 m x 4.40 m	37
9.00 m x 4.00 m	9.40 m x 4.40 m	41
10.00 m x 5.00 m	10.40 m x 5.40 m	56
Dimensiones a medida	Dimensiones a medida	-

Opciones

	Cubierta de barras CBE-650 <5,46 ancho, el m ²			Cubierta de barras CBE-650 <4,46 ancho, el m ²			Cubierta de barras CBE-650 <3,46 ancho, el m ²		
	Código	PVR/Ud. (€)	Cat.	Código	PVR/Ud. (€)	Cat.	Código	PVR/Ud. (€)	Cat.
Azul	6310401	51,65	10F	6310201	47,10	10F	6310001	53,30	10F
Arena	6312401	41,80	10F	6312201	47,10	10F	6312001	53,30	10F
Verde	6314401	41,80	10F	6314201	47,10	10F	6314001	53,30	10F
Gris	6316401	41,80	10F	6316201	47,10	10F	6316001	53,30	10F

Accesorios

	Código	Descripción	PVR/Ud. (€)	Cat.
1	6409050	Manivela manual	171,90	10D
	6409060	Manivela motorizada	1.184,00	10D
2	6409034	Taco expansión anclaje D10 inox	2,16	10F



+ Manivela motorizada incluida en cubiertas de más de 12 m

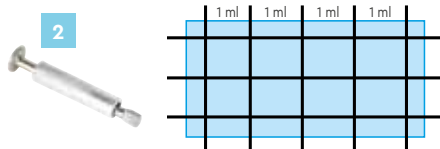

Información técnica

- 2 casquillos pop-up
- 2 muelles de compresión
- 1 correa

EXTENSIÓN ESCALERA CBE-650

	Extensión escalera CBE-650 ancho <3,50 m			Extensión escalera CBE-650 - ancho >=3,50 m			Extensión escalera CBE-650 - largo <3,50 m		
	Código	PVR/Ud. (€)	Cat.	Código	PVR/Ud. (€)	Cat.	Código	PVR/Ud. (€)	Cat.
Azul	6320001	436,00	10F	6330001	449,00	10F	6360001	669,00	10F
Arena	6322001	436,00	10F	6332001	449,00	10F	6362001	669,00	10F
Verde	6324001	436,00	10F	6334001	449,00	10F	6364001	669,00	10F
Gris	6326001	436,00	10F	6336001	449,00	10F	6366001	669,00	10F

CUBIERTAS AUTOMÁTICAS SOBRE SUELO



Lama flotante de PVC

Única en el mercado



- Lamas rígidas de PVC con 3 cámaras de aire
- Excelente flotabilidad
- Sistema de unión mediante gancho
- Angulo entre dos lamas: -50° a 15°
- Exclusivo mecanismo antivuelco
- Tapones soldados ultrasónicamente a cada extremo
- Suministro en kits de 6 lamas pre-ensambladas
- Doble sistema de ensamblado: por deslizamiento o por clipaje
- Acabados para escaleras liso o escalonados
- Adaptabilidad a cualquier tipo de escalera y forma
- Sistemas de bloqueo de la cubierta para piscinas de skimmer o desbordantes
- Soluciones para piscinas con coronaciones que no permitan la sujeción estándar.

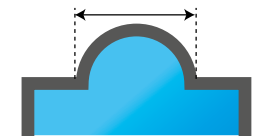

Escalera romana

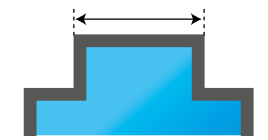

Escalera cuadrada

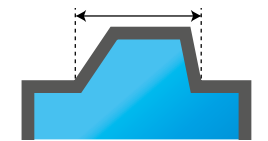

Otra forma



Acabado Escalado

Escalado máximo = 250 mm



Acabado liso

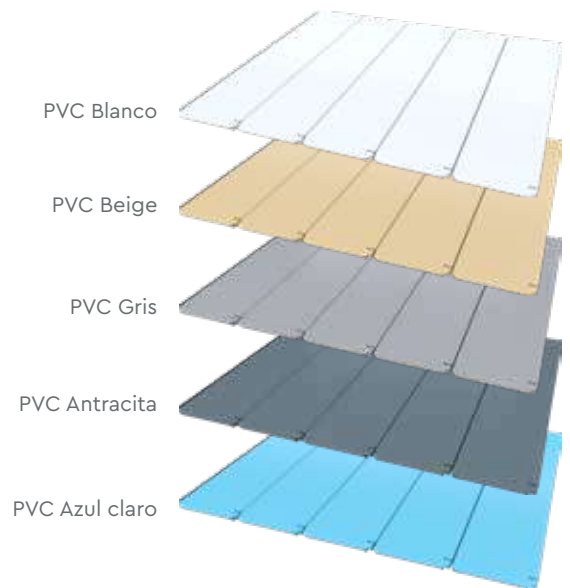

PVC Blanco

PVC Beige

PVC Gris

PVC Antracita

PVC Azul claro



Bloqueo mural



Bloqueo bajo corona

BLOQUEOS DE SEGURIDAD (MURAL)

Azul claro	Azul grisáceo	Azul oscuro	Blanco	Beige	Gris	Antracita	Negro	Acero inoxidable
32800100	32800230	32800200	32800300	32800500	32800800	32800600	32800900	32850600

El color es similar al color de los revestimientos.

BLOQUEOS DE SEGURIDAD (BAJO CORONA)

Azul claro	Azul grisáceo	Azul oscuro	Blanco	Beige	Gris	Antracita	Negro	Acero inoxidable
32802100	32802230	32802200	32802300	32802500	32802800	32802600	32802900	32852600

El color es similar al color de los revestimientos.

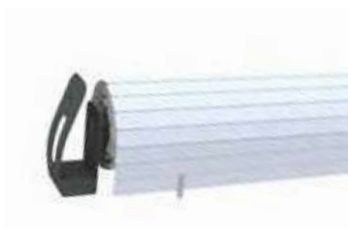

MODELO	BWT PEARL PROTECT	EVODECK EC	AQUADECK ES
CARACTERÍSTICAS TÉCNICAS			
EJE	Aluminio anodizado Ø 190mm	Aluminio anodizado Ø 150mm	Aluminio anodizado Ø 190/192mm
FINAL DE CARRERA	Mecánico	Electrónico	Electrónico
DIMENSIONES MÁXIMAS PISCINA	10 x 5,09 m	14 x 6,09 m	14 x 6,09 m
ENGANCHE DE SEGURIDAD			
COLORES LAMAS FLOTANTES PVC			
COLORES DE LOS PILARES			
CONTACTO ELECTRÓLISIS SALINA	✓	✗	✗
NORMAS /GARANTÍAS			
CONFORMIDAD CON LA NORMA	NF P 90-308	NF P 90-308	NF P 90-308
PÁGINA	108 y 109	110	111



AQUADECK EC	AQUADECK EM	BWT AQUAMATIC
Aluminio anodizado Ø 190/192mm	Aluminio anodizado Ø 190mm	Aluminio anodizado Ø 190mm
Electrónico	X	Mecánico
14 x 6,09 m	14 x 5,09 m	12 x 5,09 m
X	X	X
NF P 90-30S	NF P 90-30S	NF P 90-30S
112	113	114

EJEMPLOS DE PRECIOS DE CUBIERTAS AUTOMÁTICAS

BWT PEARL PROTECT



DIMENSIONES DE LA PISCINA	PVR/Ud. (€)
7,00 m x 3,00 m	4.549,00
8,00 m x 4,00 m	5.396,00
9,00 m x 4,00 m	5.664,00
10,00 m x 5,00 m	6.898,00
11,00 x 5,00 m	7.233,00

Estructura mecánica completa sin LED. Lamas flotantes de color blanco, sin hueco escalera, con enganches de seguridad. Transporte no incluido.

EVODECK® EC CON FINAL DE CARRERA



DIMENSIONES DE LA PISCINA	PVR/Ud. (€)
7,00 m x 3,00 m	5.170,00
8,00 m x 4,00 m	6.005,00
9,00 m x 4,00 m	6.273,00
10,00 m x 5,00 m	7.415,00
11,00 m x 5,00 m	7.750,00
12,00 m x 5,00 m	8.085,00
12,00 m x 6,00 m	9.030,00

Estructura mecánica completa con final de carrera. Lamas flotantes de color blanco, sin hueco escalera, con enganches de seguridad. Transporte no incluido.

AQUADECK® ES



DIMENSIONES DE LA PISCINA	PVR/Ud. (€)
7,00 m x 3,00 m	5.711,00
8,00 m x 4,00 m	6.508,00
9,00 m x 4,00 m	6.776,00
10,00 m x 5,00 m	7.905,00
11,00 m x 5,00 m	8.240,00
12,00 m x 5,00 m	8.575,00
12,00 m x 6,00 m	9.484,00

Estructura mecánica completa. Lamas flotantes de color blanco, sin hueco escalera, con enganches de seguridad. Transporte no incluido.

AQUADECK® EC



DIMENSIONES DE LA PISCINA	PVR/Ud. (€)
7,00 m x 3,00 m	4.847,00
8,00 m x 4,00 m	5.674,00
9,00 m x 4,00 m	5.942,00
10,00 m x 5,00 m	7.039,00
11,00 m x 5,00 m	7.374,00
12,00 m x 5,00 m	7.709,00
12,00 m x 6,00 m	8.783,00

Estructura mecánica completa. Lamas flotantes de color blanco, sin hueco escalera, con enganches de seguridad. Transporte no incluido.

AQUADECK® EM



DIMENSIONES DE LA PISCINA	PVR/Ud. (€)
7,00 m x 3,00 m	3.493,00
8,00 m x 4,00 m	4.292,00
9,00 m x 4,00 m	4.560,00
10,00 m x 5,00 m	5.683,00
11,00 m x 5,00 m	6.018,00

Estructura mecánica completa. Lamas flotantes de color blanco, sin hueco escalera, con enganches de seguridad. Transporte no incluido.

BWT AQUAMATIC



DIMENSIONES DE LA PISCINA	PVR/Ud. (€)
7,00 m x 3,00 m	3.989,00
8,00 m x 4,00 m	4.826,00
9,00 m x 4,00 m	5.094,00
10,00 m x 5,00 m	6.208,00
11,00 m x 5,00 m	6.543,00

Estructura mecánica completa. Lamas flotantes de color blanco, sin hueco escalera, con enganches de seguridad. Transporte no incluido.

Los precios indicados son estimativos y sujetos a modificaciones según la tipología de piscina y estudio a realizar. Es necesario la toma de medidas por un profesional para valorar el precio definitivo de la cubierta automática.

Transporte e instalación no incluido en el precio. Desde BWT le ofrecemos el servicio de instalación y mantenimiento junto con la propuesta técnica a medida para su piscina.

CONFIGURACIÓN DE UNA CUBIERTA DE SOBRESUELO EN 5 ETAPAS

Ejemplo **PEARL PROTECT** – Piscina de 8x4 m rectangular, con escalera romana

1	Selección de lamas flotantes	Superficie del tablero = $8 \times 4 = 32 \text{ m}^2$ Precio del tablero = $32 \text{ m}^2 \times 67,00 \text{ €} = 2.144,00 \text{ €}$
2	Elegir una escalera (opcional)	Precio de la escalera romana < 3,10 m de ancho = 604,00 € Con acabado escalado y tapones soldados
3	Selección del tipo y color de enganche de seguridad	4 enganches de seguridad x 38,00 € = 152,00 €
4	Selección de la estructura mecánica	Estructura mecánica Pearl Protect sin LED < 3.10 m, antracita = 3.100,00 €
5	Valoración de transporte y descarga	Gastos de entrega, acceso gran camión, para una cubierta de < 4,10 m de anchura = 230,00 €

Total : 6.230,00 €





BWT PEARL PROTECT **NOVEDAD**



- Instalación rápida
- Fiabilidad del final de carrera
- Estética / Diseño elegante
- Para modelos lacados, pintura Qualicoat
- Incluye relieve para limitar los arañazos
- Conforme con la norma NF P90-308
- La parte superior del eje llega al nivel de la parte delantera del pie.
- La parte superior de una plataforma de 10 m alcanza el nivel de la parte posterior del pie

Versión con LED: retroiluminado en ambos pies

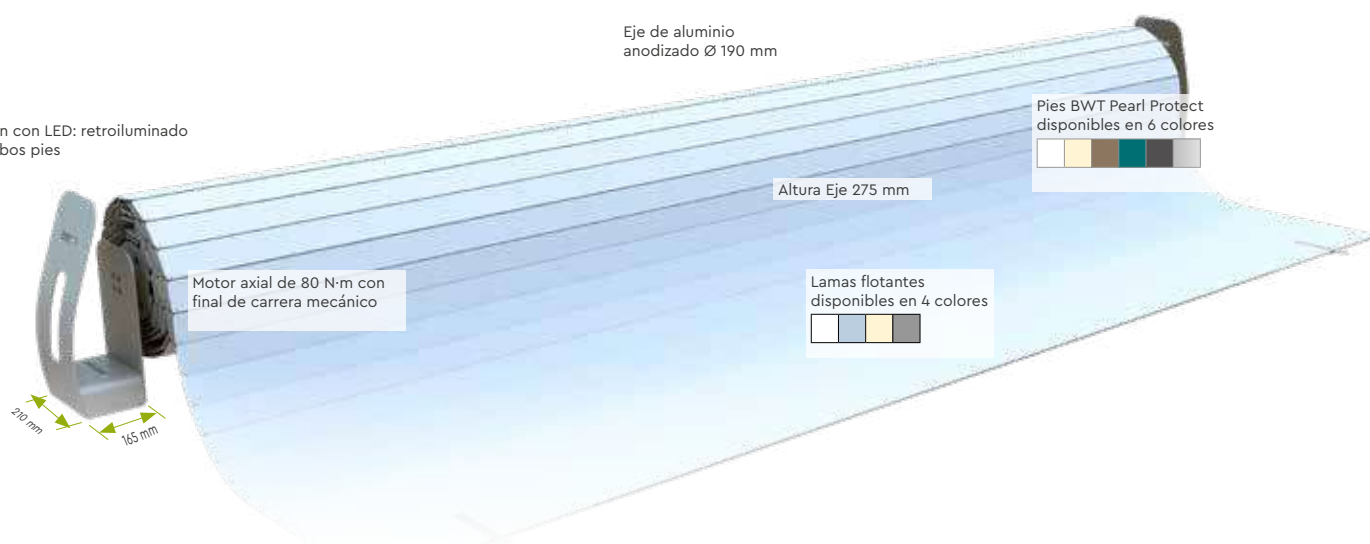

Todas las cubiertas BWT permiten personalizarse para adaptarse de la mejor forma posible a su piscina

Estructura mecánica:

- Eje de aluminio anodizado con motor axial interno
- Motor de 80 N·m con final de carrera mecánico
- Contacto electrólisis salina
- Botón de llave remota
- Versión sin LED
- Versión con LED:
 - Retroiluminado en ambos pies
 - LED RGB con control remoto

BWT PEARL PROTECT **NOVEDAD**



*Un dispositivo
único en
el mercado!*



Versión con LEDs:
Retroiluminación en los dos pies
LED RGB con mando a distancia



Versión sin LED



- Una sola conexión eléctrica a realizar
- Instalación rápida
- Sin motor en el eje
- Motorización desembragable y enrollamiento posible con ayuda de una atornillador
- En conformidad con la reglamentación NF P 90-308

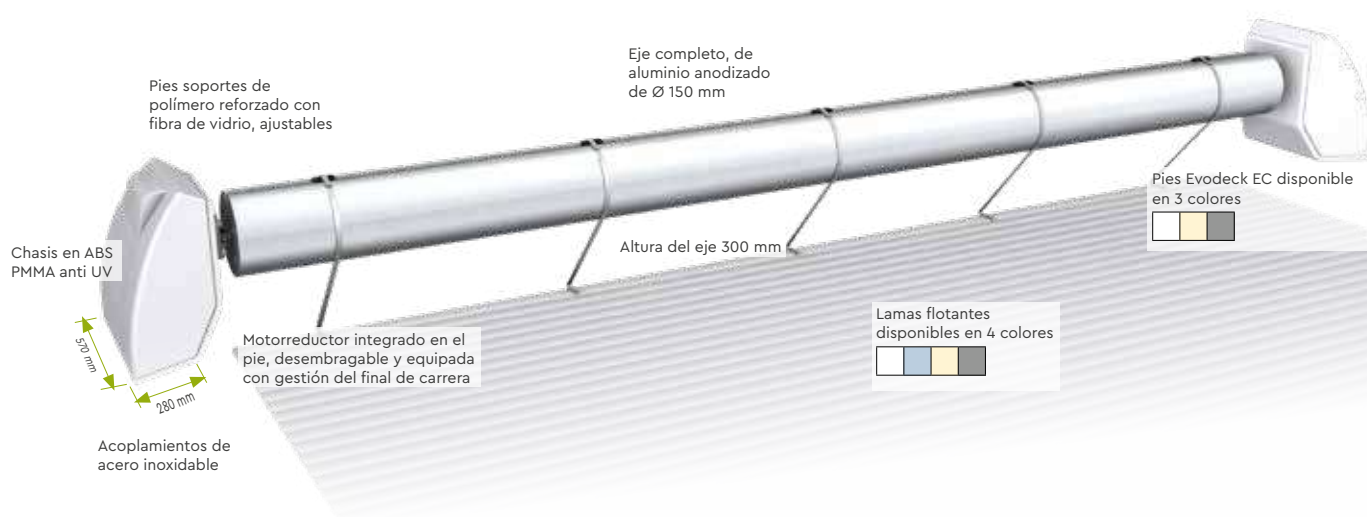

Estructura mecánica:

- Eje completo, de aluminio anodizado
- Acoplamiento de acero inoxidable
- 1 Motorreductor integrado en el pie, desembragable y equipada con una gestión del final de carrera
- 2 Pies soportes de polímero reforzado con fibra de vidrio, ajustables
- 1 Cuadro de control y protección (mando con llave integrado en uno de los pies soporte)

AQUADECK® ES **NOVEDAD**



- Gran autonomía de funcionamiento (30 ciclos sin sol) apertura/cierre sin recarga
- Sin conexión eléctrica
- Económico, sin consumo eléctrico
- Ecológico, utiliza energía renovable
- Instalación rápida
- En conformidad con la reglamentación (NF P 90-308)



La cubierta Aquadeck ES es una cubierta automática rápida, autónoma y de fácil instalación para utilizar en piscinas ya existente o por construir. Económica y ecológica, su batería se recarga con energía solar. Su autonomía es casi infinita (30 ciclos completos con una batería cargada).

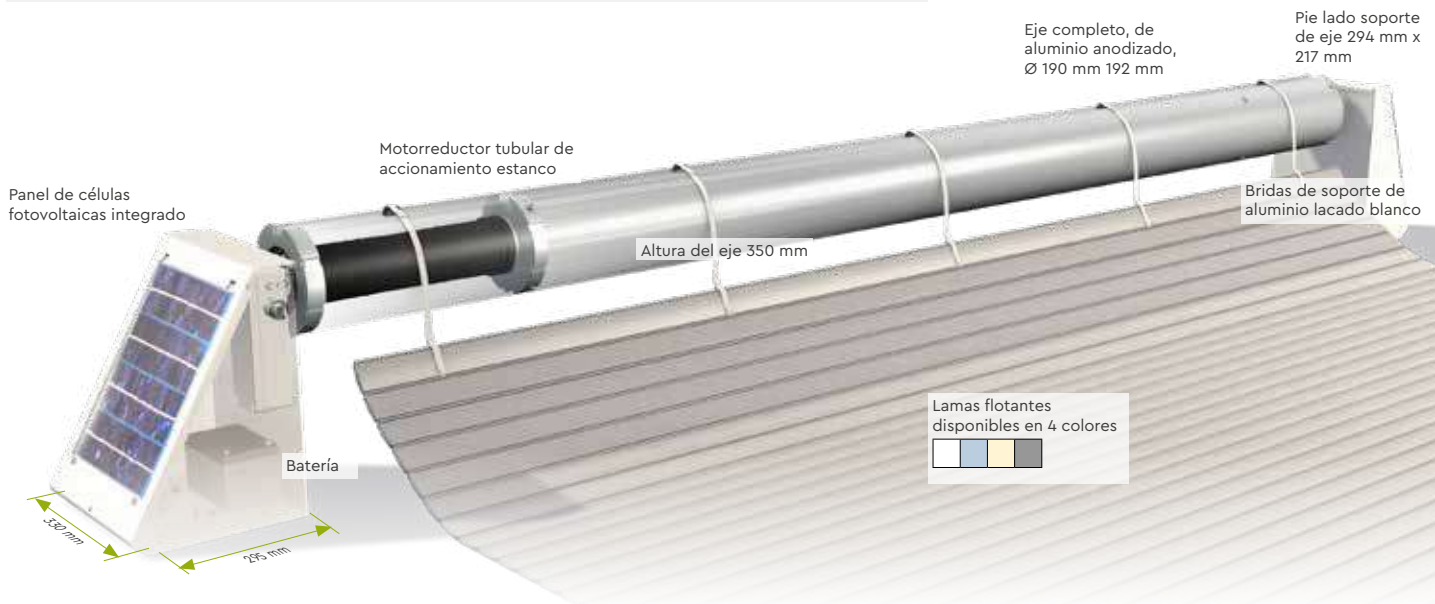

Estructura mecánica:

- Bridas de soporte de aluminio lacado blanco
- 1 Eje completo, de aluminio anodizado, Ø 190 o 192 mm
- 1 Motorreductor tubular de accionamiento estanco
- 1 Panel de células fotovoltaicas y su armario de gestión (mando con llave)
- 1 Batería



- Instalación rápida
- Enrollado para una piscina de 10 × 5 m, en menos de 2 minutos
- Suministrado con cuadro de alimentación y protección
- En conformidad con la reglamentación (NF P 90-308)
- Suministrado con armario de alimentación y protección: Finales de carrera mecánicos



La cubierta Aquadeck EC es una cubierta automática motorizada cuyo armario de alimentación se coloca en el local técnico. La Aquadeck EC es una solución sencilla y fiable, idealmente diseñada para piscinas a construir, donde la instalación de un cable de alimentación eléctrica es siempre posible.

Altura del eje 350 mm

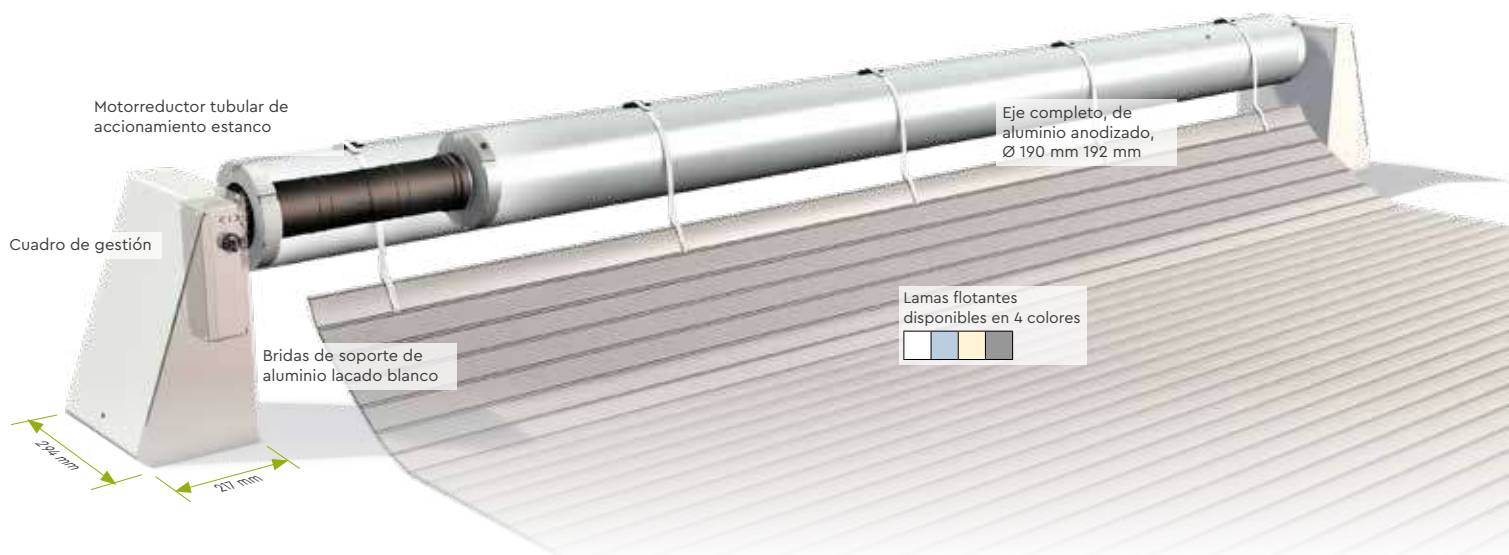

Estructura mecánica:

- 2 Bridas de soporte de aluminio lacado blanco
- 1 Eje completo, de aluminio anodizado, Ø 190 mm o 192 mm, según la anchura de la piscina
- 1 Motorreductor tubular de accionamiento estanco
- 1 Armario eléctrico de control y protección
- 1 Mando con botón con llave

AQUADECK® EM **NOVEDAD**



- Sin conexión eléctrica
- Instalación rápida
- En conformidad con la reglamentación (NF P 90-308)
- Enrollamiento sin esfuerzo gracias al sistema desmultiplicador

i La cubierta Aquadeck EM es una cubierta de lamas rígidas y su enrollamiento se realiza manualmente mediante un volante plegable. La Aquadeck EM es una solución fiable, simple y ergonómica para proteger la piscina con una cubierta de lamas de PVC normalizada.

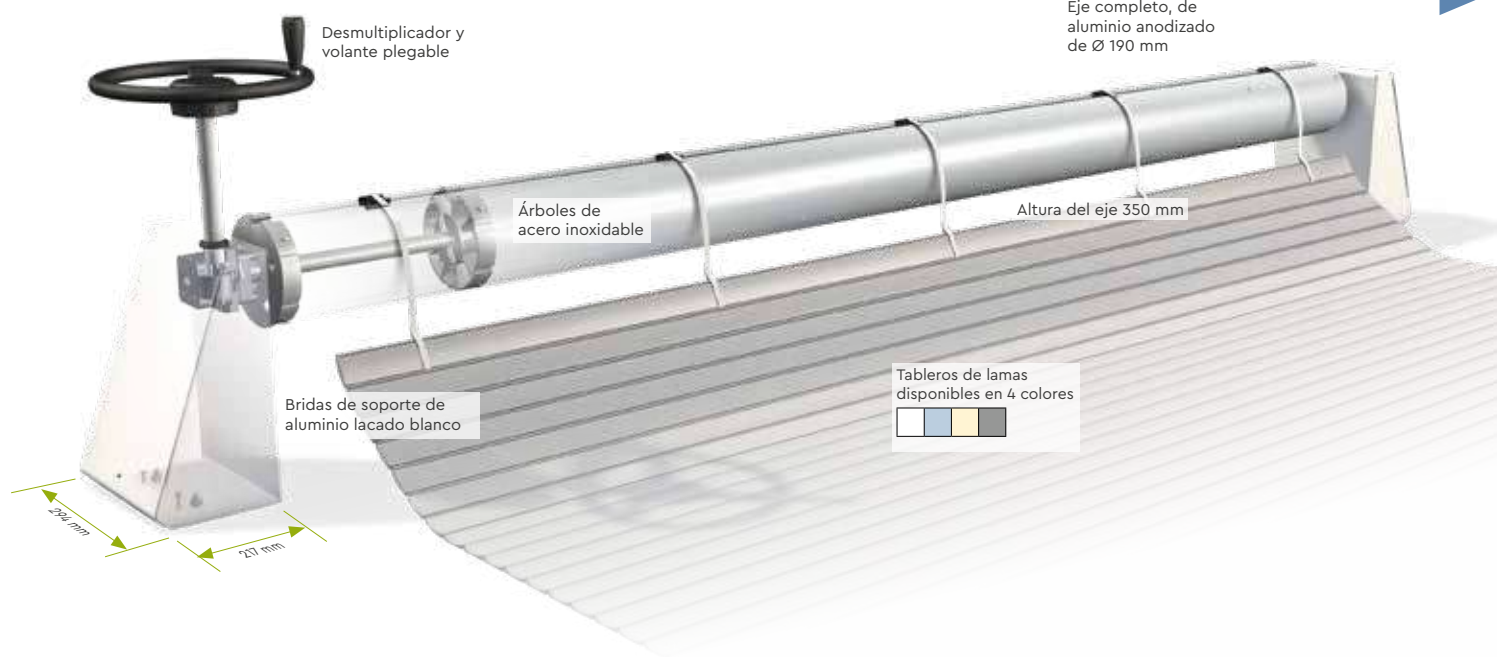

Estructura mecánica:

- 2 Bridas de soporte de aluminio lacado blanco
- 1 Eje completo, de aluminio anodizado de Ø 190 mm
- Desmultiplicador y volante plegable



- Pies de reducidas dimensiones (160mmx120mm)
- Final de carrera mecánico
- En conformidad con la reglamentación (NF P 90-308)

ESTRUCTURA MECÁNICA

- Eje de aluminio anodizado equipado de su motor de accionamiento
- Motor de 80 N.m con finales de carrera mecánicos
- Botón con llave en el pie

VENTAJAS

- Instalación rápida
- Final de carrera de alta fiabilidad
- Diseño discreto
- Pintura Qualicoat que incorpora un granulado que reduce las rayaduras
- Pies de pequeña dimensión (160 x 120 mm)

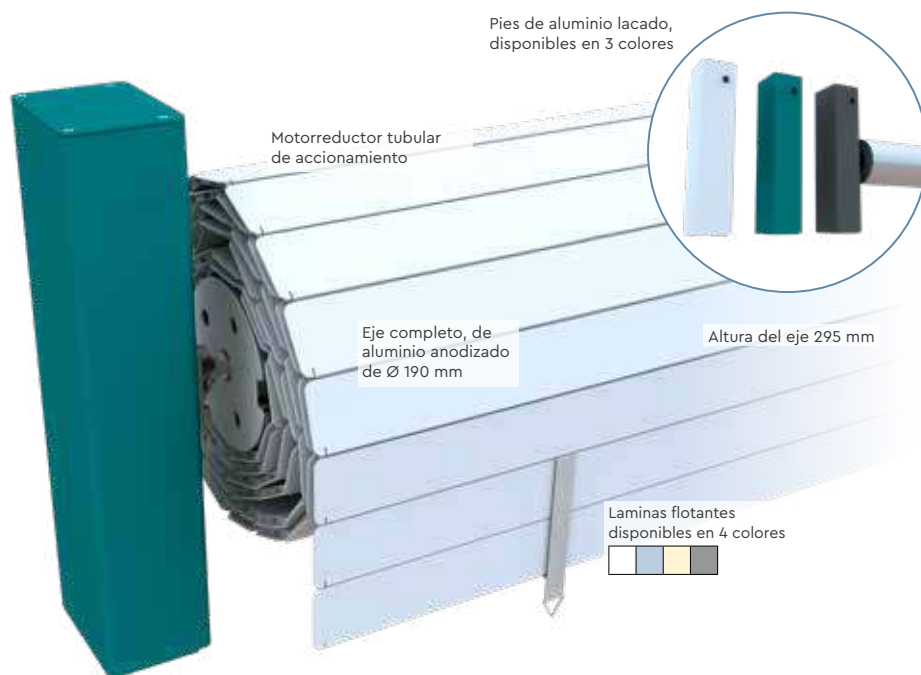

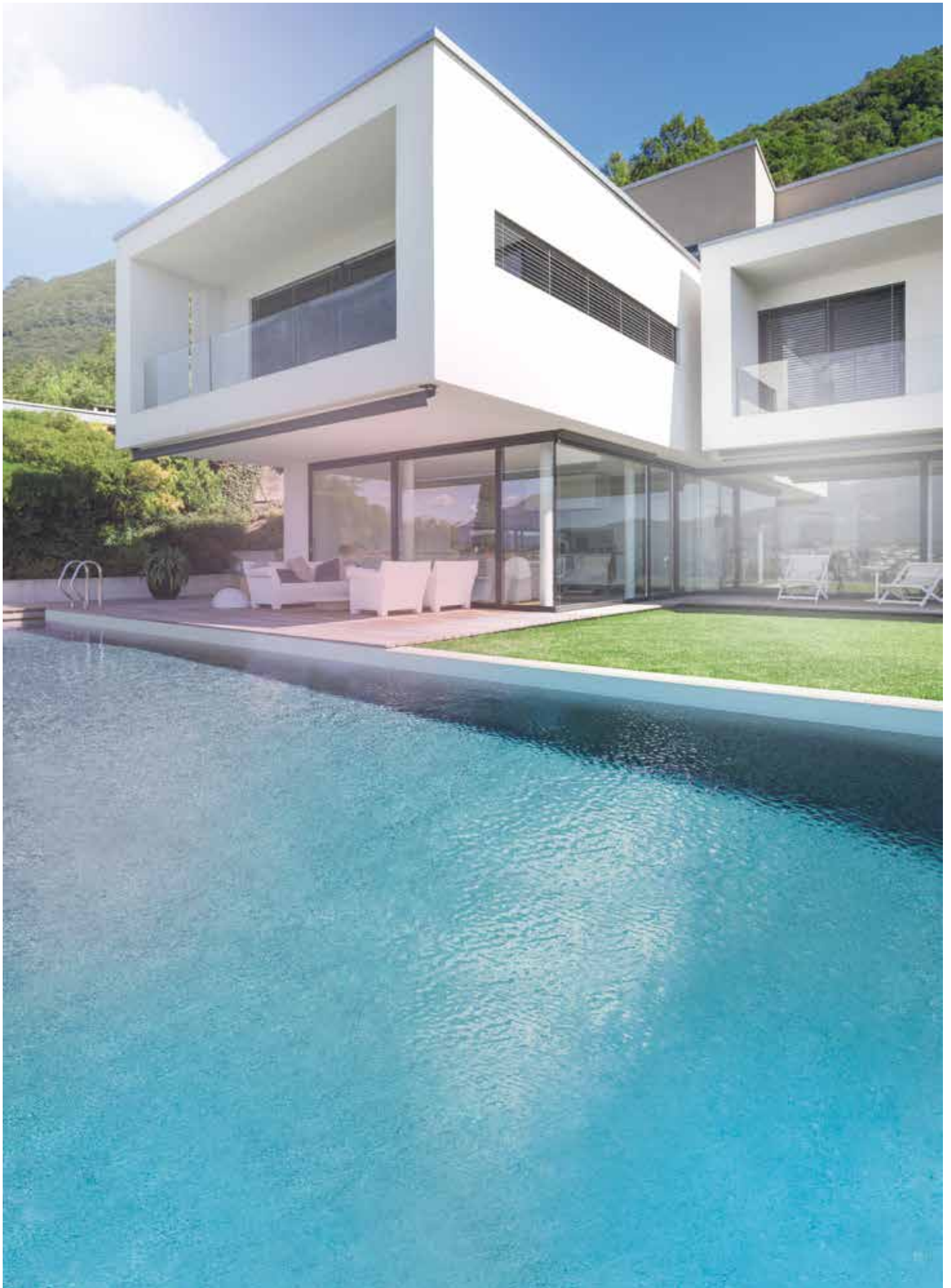







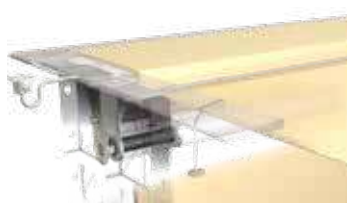



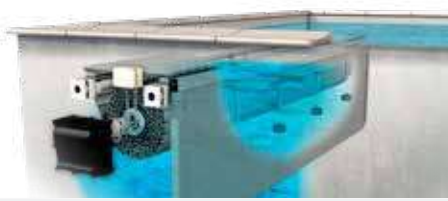







CUBIERTAS AUTOMÁTICAS SUMERGIBLES





MODELO	COVERDECK	BWT COVERDECK AX-IN & COVERDECK AX-IN NIVEL ALTO	BWT STARDECK & STARDECK NIVEL ALTO
CARACTERÍSTICAS TÉCNICAS			
EJE	Aluminio anodizado Ø 190/192 mm	Aluminio anodizado Ø 190/192 mm	Aluminio anodizado Ø 150/180/250 mm
FINAL DE CARRERA	Electrónico	Electrónico	Electrónico
DIMENSIONES MÁXIMAS PISCINA	Longitud máxima: 14 m Anchura máxima: 6,09 m	Longitud máxima: 14 m Anchura máxima: 6,09 m	Longitud máx. nivel estándar: 23 m. Longitud máxima nivel Altura: 16 m. Anchura máxima: 8,09 m.
DESEMBRAGADO	✓	✓	✓
PARED DE SEPARACIÓN			
ENGANCHE DE SEGURIDAD			✓
COLORES LAMAS FLOTANTES PVC			
COLORES LAMAS FLOTANTES POLICARBONATO			
REJILLAS PVC/MADERA			
VIGA DE ALUMINIO LACADO			
REJILLAS PVC MADERA PARA SOLDAR PARA ALICATAR			
VIGA DE ALUMINIO LACADO			
NORMAS /GARANTÍAS			
CONFORMIDAD CON LA NORMA	NF P 90-308	NF P 90-308	NF P 90-308
PÁGINA	122	123	124



BWT STARDECK AX-IN & STARDECK AX-IN NIVEL ALTO	BWT STARDECK INÉO	BWT STARDECK INÉO AX-IN
Aluminio anodizado Ø 190/192 mm	Aluminio anodizado Ø 150/180 mm	Aluminio anodizado Ø 190/192 mm
Electrónico	Electrónico	Electrónico
Longitud máx. nivel estándar: 20 m. Longitud máxima nivel Altura: 15 m. Anchura máxima: 6,09 m.	Longitud máxima: 16 m. Anchura máxima: 8,09 m.	Longitud máxima: 16 m. Anchura máxima: 6,09 m.
Opcional	✓	Opcional
✓		✓
✓	✓	✓
		
		
		
		
		
		
<p>NF P 90-308</p>	<p>NF P 90-308</p>	<p>NF P 90-308</p>
125	126	127

EJEMPLOS DE PRECIOS DE CUBIERTAS AUTOMÁTICAS

BWT COVERDECK



DIMENSIONES DE LA PISCINA	PVR/Ud. (€)
7,00 m x 3,00 m	10.011,40
8,00 m x 4,00 m	11.414,20
9,00 m x 4,00 m	11.682,20
10,00 m x 5,00 m	13.327,00
11,00 m x 5,00 m	13.662,00
12,00 m x 5,00 m	13.997,00
12,00 m x 6,00 m	15.795,80

Estructura mecánica completa. Lamas flotantes de PVC color blanco, sin hueco de escalera, con enganches de seguridad. Viga de color blanco. Con sellado bajo coronación. Rejillas de pino tratado clase IV de 500 mm. Transporte no incluido.

BWT COVERDECK AX-IN



DIMENSIONES DE LA PISCINA	PVR/Ud. (€)
7,00 m x 3,00 m	9.988,70
8,00 m x 4,00 m	11.351,50
9,00 m x 4,00 m	11.619,50
10,00 m x 5,00 m	13.534,30
11,00 m x 5,00 m	13.869,30
12,00 m x 5,00 m	14.204,30
12,00 m x 6,00 m	16.013,10

Estructura mecánica completa. Lamas flotantes de PVC color blanco, sin hueco de escalera, con enganches de seguridad. Viga de color blanco. Con sellado bajo coronación. Rejillas de pino tratado clase IV de 500 mm. Armario de conexión AX-IN blanco. Transporte no incluido.

BWT STARDECK



DIMENSIONES DE LA PISCINA	PVR/Ud. (€)
7,00 m x 3,00 m	8.428,70
8,00 m x 4,00 m	9.829,50
9,00 m x 4,00 m	10.097,50
10,00 m x 5,00 m	11.805,30
11,00 m x 5,00 m	12.140,30
12,00 m x 5,00 m	12.475,30
12,00 m x 6,00 m	13.889,10

Estructura mecánica completa. Piezas a fijar. Lamas flotantes de PVC color blanco, sin hueco de escalera, con enganches de seguridad. Viga de color blanco, con 1 par de cajetines de sellado. Rejillas de pino tratado clase IV de 500 mm. Transporte no incluido.

BWT STARDECK AX-IN



DIMENSIONES DE LA PISCINA	PVR/Ud. (€)
7,00 m x 3,00 m	7.909,20
8,00 m x 4,00 m	9.223,00
9,00 m x 4,00 m	9.491,00
10,00 m x 5,00 m	11.250,80
11,00 m x 5,00 m	11.585,80
12,00 m x 5,00 m	11.920,80
12,00 m x 6,00 m	13.598,60

Estructura mecánica completa. Piezas a fijar sin desembargar. Lamas flotantes de PVC color blanco, sin hueco de escalera, con enganches de seguridad. Viga de color blanco, con 1 par de cajetines de sellado. Rejillas de pino tratado clase IV de 500 mm. Armario de conexión AX-IN blanco. Transporte no incluido.

BWT STARDECK NIVEL ALTO



DIMENSIONES DE LA PISCINA	PVR/Ud. (€)
7,00 m x 3,00 m	10.549,50
8,00 m x 4,00 m	11.849,50
9,00 m x 4,00 m	13.266,50
10,00 m x 5,00 m	15.702,50
11,00 m x 5,00 m	16.037,50
12,00 m x 5,00 m	16.372,50
12,00 m x 6,00 m	18.397,50

Estructura mecánica completa. Atravesado de pared y plataforma de fijación. Lamas de flotación de PVC color blanco, sin hueco de escalera, con enganches de seguridad Nivel Alto. Juego de escuadras y perfiles de acabado blancos. Rejillas de madera exótica de 1000 mm. Transporte no incluido.

STARDECK INÉO



DIMENSIONES DE LA PISCINA	PVR/Ud. (€)
7,00 m x 3,00 m	11.374,20
8,00 m x 4,00 m	13.130,20
9,00 m x 4,00 m	13.398,20
10,00 m x 5,00 m	15.619,20
11,00 m x 5,00 m	15.954,20
12,00 m x 5,00 m	16.289,20
12,00 m x 6,00 m	19.536,20

Estructura mecánica completa. Lamas flotantes de PVC color blanco, sin hueco de escalera, con enganches de seguridad. Pareja de vigas blancas. Rejillas de PVC blanco 680x500 mm. Deflectores y contrapesos. Piezas a fijar. Transporte no incluido.

STARDECK INÉO AX-IN



DIMENSIONES DE LA PISCINA	PVR/Ud. (€)
7,00 m x 3,00 m	11.620,50
8,00 m x 4,00 m	13.465,50
9,00 m x 4,00 m	13.733,50
10,00 m x 5,00 m	15.821,50
11,00 m x 5,00 m	16.156,50
12,00 m x 5,00 m	16.491,50
12,00 m x 6,00 m	18.760,50

Estructura mecánica completa. Lamas flotantes de PVC color blanco, sin hueco de escalera, con enganches de seguridad. Pareja de vigas blancas. Rejillas de PVC blanco 680x500 mm. Cuadro de conexión AX-IN blanco. Deflectores y contrapesos. Piezas a fijar sin desembargar. Transporte no incluido.



Para todas las cubiertas, las dimensiones máximas indicadas actualmente son únicamente válidas para el tablero de lamas flotantes PVC. Estas dimensiones deben ser recalculadas para los tableros de Policarbonato.

Los precios indicados son estimativos y sujetos a modificaciones según la tipología de piscina y estudio a realizar. Es necesario la toma de medidas por un profesional para valorar el precio definitivo de la cubierta automática.

Transporte e instalación no incluido en el precio. Desde BWT le ofrecemos el servicio de instalación y mantenimiento junto con la propuesta técnica a medida para su piscina.

CONFIGURACIÓN DE UNA CUBIERTA COVERDECK EN 9 ETAPAS

Piscina de 8x4 m rectangular, con escalera romana y pared PPS

1	Selección color de lamas flotantes	Superficie del tablero = $8 \times 4 = 32 \text{ m}^2$ Precio del tablero = $32 \text{ m}^2 \times 67,00 \text{ €} = 2.144,00 \text{ €}$
2	Elegir una escalera (opcional)	Precio de la escalera romana < 3,10 m de ancho = 604,00 € Con acabado escalado y tapones soldados
3	Selección tipo y color de enganche de seguridad	2 enganches de seguridad x 38,00 € = 76,00 € HT
4	Selección de estructura mecánica sumergida	Estructura mecánica Coverdeck < 4,10 m de anchura = 6.290,00 €
5	Selección de la viga y escuadras	Viga Coverdeck < 4,10 m de anchura = 1.032,00 €
6	Selección de piezas de fijación	Cajetines ajustables = 234,00 € Fijación bajo bordillo = 331,00 €
7	Selección de rejillas embellecedoras	Rejillas de pino tratado clase IV 830 x 500 mm 8 rejillas x 149,50 € = 1.196,00 €
8	Selección pared de separación	Pared de separación Coverdeck < 4,10 m de anchura = 1.059,00 €
9	Valoración de transporte y descarga	Gastos de entrega, acceso gran camión, para una cubierta de < 4,10 m de anchura = 230,00 €

Total : 13.196,00 €



- Especialmente diseñado para piscinas ya construidas
- Motor sobre la superficie del agua
- Sin necesidad de realizar una fosa
- Enganche de las bridas sin amenazar la estanqueidad de la piscina (sin sellado previo)
- Sistema patentado
- Estética
- En conformidad con la reglamentación (NF P 90-308)
- Cuadro de gestión de finales de carrera

i Coverdeck es un producto innovador, sin necesidad de realizar una fosa para el motor. El sistema de motorización patentado se compone de un motor independiente del eje, de bajo consumo, transmisión con capó y de un reductor planetario situado en el eje. Coverdeck se instala bajo el bordillo, sin amenazar la estanqueidad de la piscina. El motor de accionamiento es de fácil acceso sin necesidad de desmontaje.

Lamas flotantes de PVC disponibles en 5 colores



Lamas flotantes de PC disponibles en 2 colores



Rejillas de 3 colores de PVC y 2 esencias de madera



Vigas Coverdeck disponibles en 3 colores



Brida de soporte de eje y pletina de fijación

Transmisión
Correo de transmisión y reductor planetario

Árbol de acero inoxidable

Contrapeso

Eje completo, de aluminio anodizado, Ø 190 mm 192 mm

Pared de separación disponible en 3 colores

Estructura mecánica:

- 2 Pletinas de fijación
- 2 Bridas de soporte de eje
- 1 Eje completo de aluminio con su reductor planetario
- 1 Motor de accionamiento
- 1 Árbol de transmisión de acero inoxidable
- 1 Armario eléctrico de control y protección
- Equipado con gestión electrónica del final de carrera
- 3 o 4 Contrapesos según la anchura de la piscina

BWT COVERDECK AX-IN **NOVEDAD**



- Especialmente diseñado para piscinas ya construidas
- Motor en el eje
- Sin necesidad de realizar una fosa
- Enganche de las bridas sin amenazar la estanqueidad de la piscina (sin sellado previo)
- Posibilidad de fijación mural (accesorios no suministrados)
- Estética
- Cuadro de gestión de finales de carrera

i Coverdeck AX-IN es un producto innovador, sin necesidad de realizar una fosa para el motor. Coverdeck AX-IN se instala bajo el bordillo, sin tocar la estanqueidad de la piscina. El motor de accionamiento, colocado en el eje de la cubierta, es desembragable mediante un sistema de pasadores, permitiendo proteger la piscina en caso de avería eléctrica o de avería del motor.

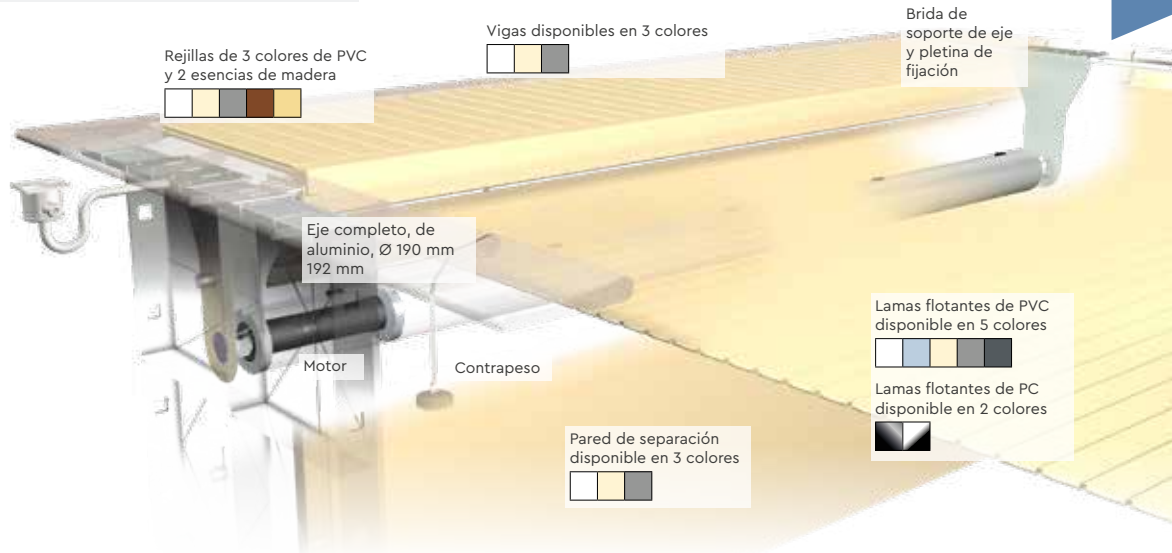

Estructura mecánica:

- 2 Pletinas de fijación
- 2 Bridas de soporte de eje
- 1 Eje completo de aluminio anodizado con motor
- 1 Cuadro eléctrico de control y protección con final de carrera electrónico



- Especialmente diseñado para piscinas de obra nueva
- Motor en fosa
- Stardeck permite utilizar el sistema patentado Cleadeck (viga, rampa de limpieza y fijación del motor patentado)
- En conformidad con la reglamentación (NF P90-308)
- Cuadro de gestión de finales de carrera
- Motor con sensor Effet hall

i La cubierta Stardeck es la elección y la referencia de los profesionales en cubiertas automáticas. Esta ofrece una excelente relación estética/precio.

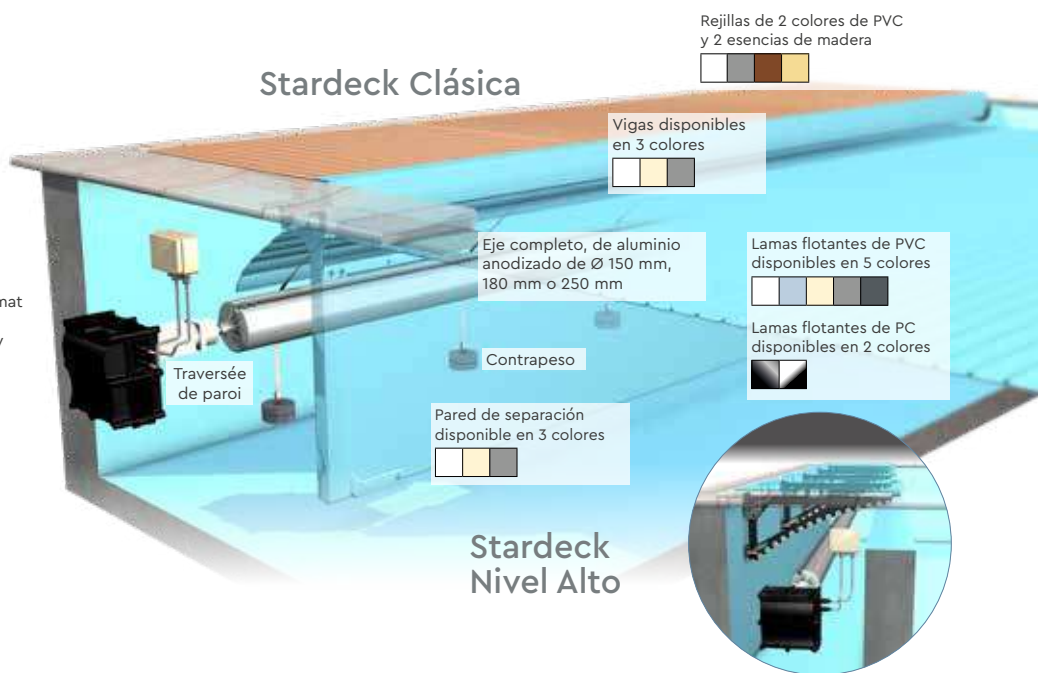

Estructuras mecánicas:

- Eje completo, de aluminio anodizado de Ø 150 mm o 180 mm o 250 mm, según la anchura de la piscina
- Acoplamiento de acero inoxidable
- 1 Motorreductor Aquamat 3001 o PL3, según la anchura de la piscina, equipado con sus conectores
- 1 Armario eléctrico de control y protección
- 3 o 4 Contrapesos según la anchura de la piscina

BWT STARDECK AX-IN **NOVEDAD**



- Especialmente diseñado para piscinas de obra nueva
- Motor estanco, situado en el eje de enrollado de la cubierta
- Sin necesidad de fosa
- Conexión eléctrica en un cuadro de conexiones situado a nivel del agua de la piscina, justo detrás del bordillo
- En conformidad con la reglamentación (NF P90-308)
- Atravesado de la pared compatible con cualquier pared de hormigón y con cualquier espesor
- Cuadro de gestión de finales de carrera
- Existe en versión no desembagable y versión desembagable, permitiendo proteger la piscina en caso de avería eléctrica o de motor
- Existe en versión con piezas a fijar o con fijaciones murales

i Stardeck AX-IN es un producto innovador, sin necesidad de realizar una fosa para el motor. Esta cubierta va provista de un eje de Ø 190 o 192 mm equipada con un motor C120 o C300, un cuadro de conexiones y va fijada en el muro. Opciones:

- Versión piezas a fijar sin desembagado
- Versión piezas a fijar con desembagado
- Versión fijaciones murales sin desembagado
- Versión fijaciones murales con desembagado

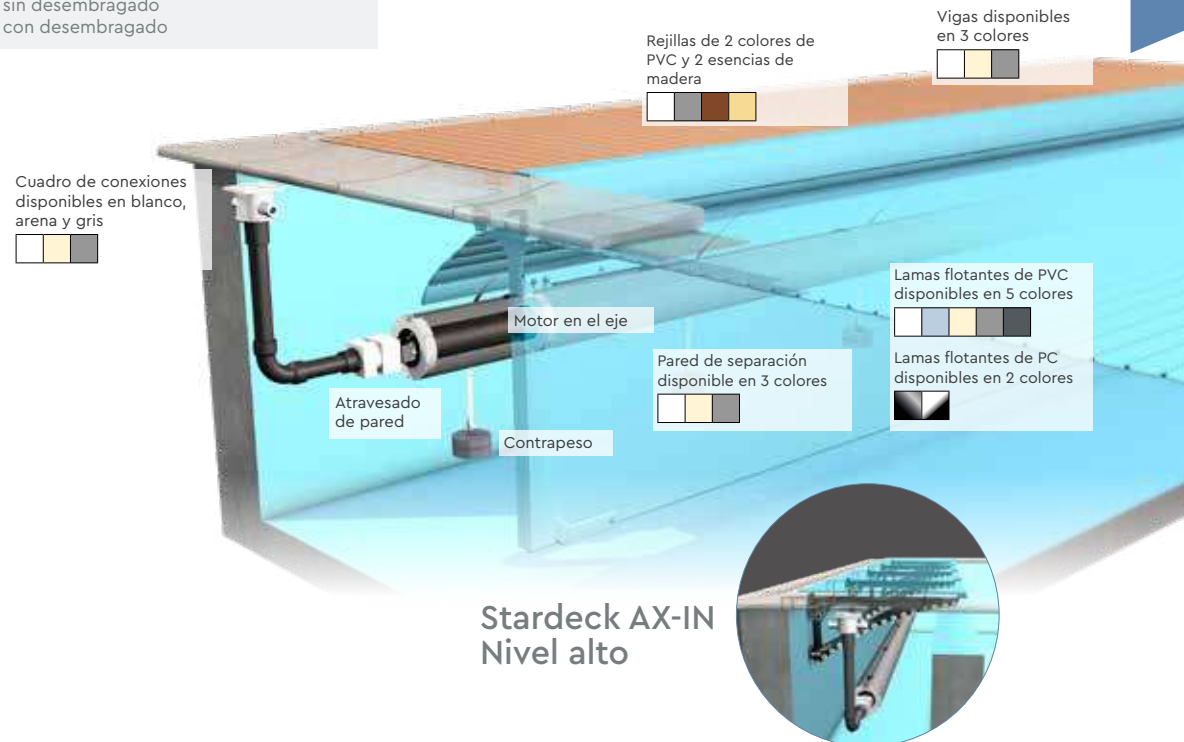

Stardeck AX-IN Nivel alto

Estructuras mecánicas:

- 1 Eje de aluminio anodizado, Ø 190 mm o 192 mm
- 1 Motor estanco, situado en el eje de la cubierta
- 1 Cuadro de conexión de ABS
- 1 Armario eléctrico de control y protección
- 3 o 4 Contrapesos según la anchura de la piscina



- Especialmente diseñado para piscinas de obra nueva
- Motor en fosa
- En conformidad con la reglamentación (NF P90-308)
- Recubrimiento sumergido, utilización de toda la superficie de la piscina
- Cuadro de gestión de finales de carrera
- Motor con sensor Effet hall

i Stardeck Inéo está diseñada para piscinas con ángulos vivos embaldosadas o de hormigón. El cajón de la cubierta debe equiparse con un desagüe de fondo y con un retorno.

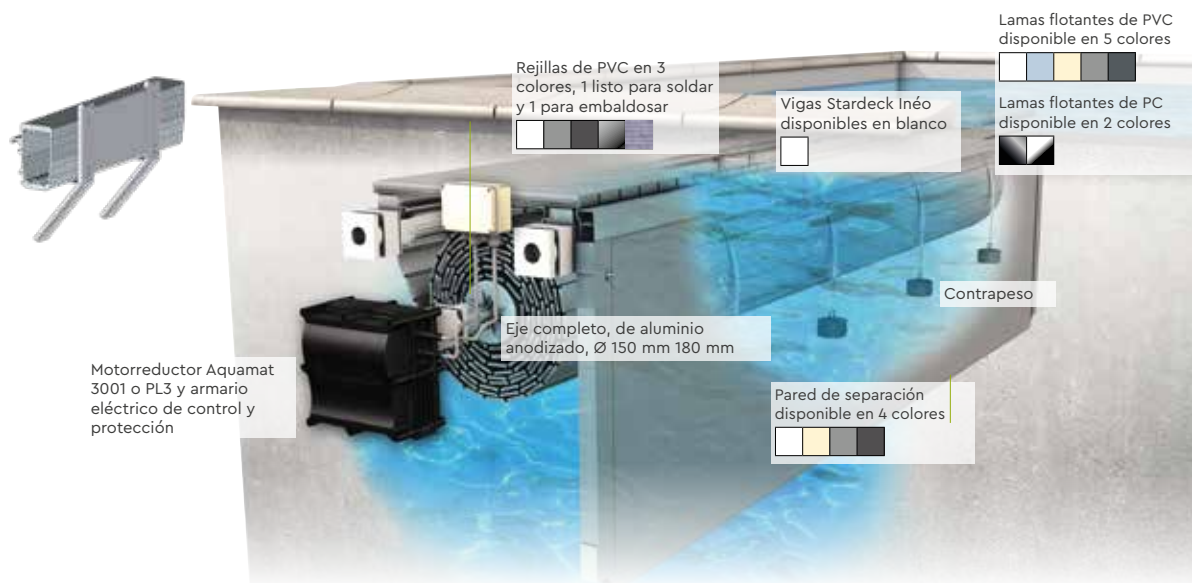

Estructura mecánica:

- Eje completo, de aluminio anodizado, Ø 150 mm o 180 mm, según la anchura de la piscina
- Acoplamientos de acero inoxidable
- 1 Motorreductor Aquamat 3001 o PL3, según la anchura de la piscina, equipado con sus conectores
- 1 Armario eléctrico de control y protección
- 3 o 4 Contrapesos según la anchura de la piscina

BWT STARDECK INÉO AX-IN **NOVEDAD**



- Especialmente diseñado para piscinas de obra nueva
- En conformidad con la reglamentación (NF P90-308)
- Motor en el eje, no en la fosa
- Recubrimiento sumergido, utilización de toda la superficie de la piscina
- Cuadro de gestión de finales de carrera
- Existe en versión no desembragable y versión desembragable, permitiendo proteger la piscina en caso de avería eléctrica o de motor
- Existe en versión con piezas a fijar o con fijaciones murales

i Stardeck Inéo Ax-In está diseñado para piscinas con ángulos vivos embaldosadas o de hormigón. El cajón de la cubierta debe equiparse con un desagüe de fondo y con un retorno.

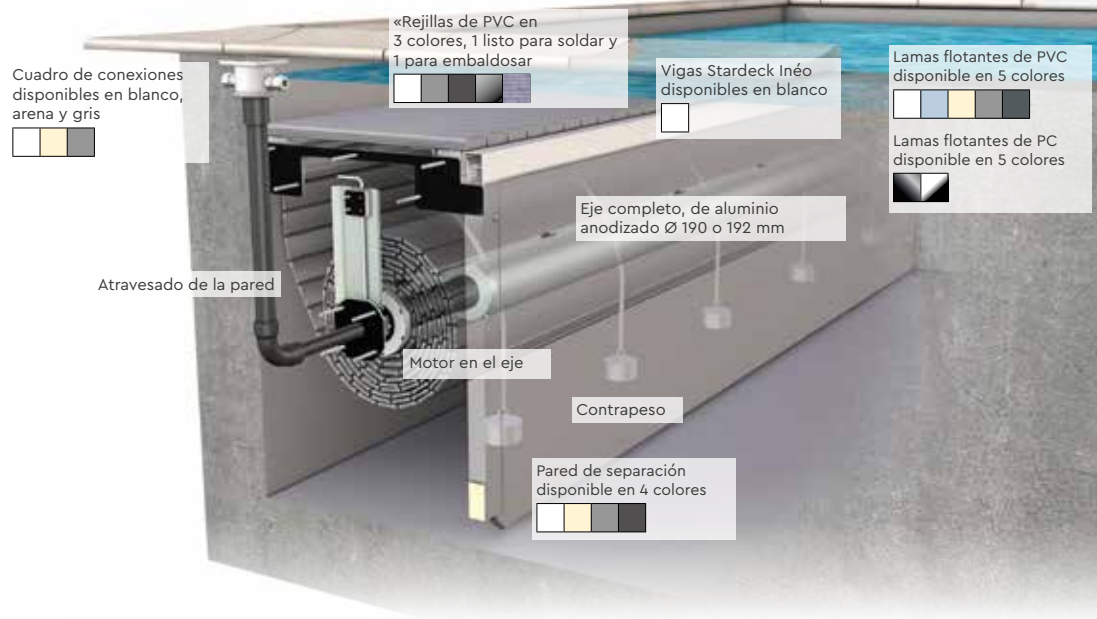

Estructuras mecánicas:

- 1 Eje completo, de aluminio anodizado de Ø 190 mm
- 192 mm según la anchura y la profundidad de la piscina
- 1 Motor estanco, situado en el eje de la cubierta
- 1 Cuadro de conexión de ABS
- 1 Armario eléctrico de control y protección
- 3 o 4 Contrapesos según la anchura de la piscina

06

CALEFACCIÓN Y DESHUMIDIFICACIÓN

Conforme con:

EN 60335-1 Mayo 2013: Aparatos electrodomésticos y análogos. Seguridad. Parte 1: Requisitos generales.

Directiva 2014/35/EU: sobre la armonización de las legislaciones de los Estados miembros en materia de comercialización de material eléctrico destinado a utilizarse con determinados límites de tensión.

Directiva 2011/65/EU: sobre restricciones a la utilización de determinadas sustancias peligrosas en aparatos eléctricos y electrónicos.

EN 55014-1 + A2 Febrero 2012: Compatibilidad electromagnética. Requisitos para aparatos electrodomésticos, herramientas eléctricas y aparatos análogos. Parte 1: Emisión.

EN 55014-2 + A2 Julio 2015: Compatibilidad electromagnética. Requisitos para aparatos electrodomésticos, herramientas eléctricas y aparatos análogos. Parte 2: Inmunidad. Norma de familia de productos.

Directiva 2014/30/EC: sobre la armonización de las legislaciones de los Estados miembros en materia de compatibilidad electromagnética (refundición).

Directiva 2006/42/EC: relativa a las máquinas y por la que se modifica la Directiva 95/16/CE (refundición).

Directiva 97/23/EC: relativa a la aproximación de las legislaciones de los Estados miembros sobre equipos a presión.

Regulación EU 517/2014: sobre los gases fluorados de efecto invernadero y por el que se deroga el Reglamento (CE) no 842/2006.

EN 378-2 +A2: (07/2012): Sistemas de refrigeración y bombas de calor. Requisitos de seguridad y medioambientales. Parte 2: Diseño, fabricación, ensayos, marcado y documentación.

EN 378-4 +A1 Julio 2012: Sistemas de refrigeración y bombas de calor. Requisitos de seguridad y medioambientales. Parte 4: Operación, mantenimiento, reparación y recuperación.

Directiva 2000/14/EC: relativa a la aproximación de las legislaciones de los Estados miembros sobre emisiones sonoras en el entorno debidas a las máquinas de uso al aire libre.

Directiva 2005/88/EC: por la que se modifica la Directiva 2000/14/CE relativa a la aproximación de las legislaciones de los Estados miembros sobre emisiones sonoras en el entorno debidas a las máquinas de uso al aire libre.



130	ESTUDIO DE CALEFACCIÓN
132	COMPARATIVA BOMBAS DE CALOR
134	BWT MPI
136	BWT HI-HC
140	BWT PEARL HPT
142	BWT INVERTER CONNECT
144	BWT MYPPOOL INVERTER
146	BWT MINI CONNECT
148	DESHUMIDIFICADORES DE CONSOLA

ESTUDIO DE CALEFACCIÓN BASE DE CÁLCULO DESARROLLADA POR EL CSTB CENTRO DE CIENCIAS Y TECNOLOGÍA DE LA CONSTRUCCIÓN

En 2013, colaboramos con MITSUBISHI Electric, líder mundial en el campo de la calefacción y el aire acondicionado en los sectores doméstico y de servicios.

Asociación con profesionales del sector piscinas: Estudios de calefacción.

La introducción de la tecnología Inverter en el sector de las piscinas ha alterado los actuales métodos de dimensionamiento y creado la necesidad de nueva y potentes herramientas de cálculo capaces de resaltar los niveles de rendimiento acústico y energético de los equipos.

En colaboración con el CSTB (Centro de Ciencias y Tecnología de la Construcción en Francia) se ha desarrollado una base de cálculo con una frecuencia temporal de 1 hora, el único protocolo que permitiría la predicción de los modos de funcionamiento de la tecnología INVERTER.

Este código de cálculo se integró en un programa de cálculo empleado para los "Estudios de calefacción", capaces de predecir el tamaño correcto de la bomba de calor para una instalación concreta.

Y nos permite trabajar con equipos de exterior referentes de calidad a nivel mundial, y vender más de 100.000.000 unidades en todo el mundo.

Con este software personalizado podemos calcular la producción de calefacción exacta necesaria para calentar la piscina y recomendar así la bomba de calor más adecuada para su proyecto.

Una herramienta única que propone estudios térmicos precisos, completos y personalizados, muy apreciados por los consumidores.



Para dimensionar correctamente el equipo de calefacción y deshumidificación, la base de cálculo supervisa las pérdidas y ganancias de calor cada hora para deducir la demanda de calefacción de la piscina. Utiliza los datos de rendimiento de los distintos sistemas de calefacción, las condiciones meteorológicas y otros muchos parámetros como los datos técnicos de la piscina, su ubicación y la forma de uso.

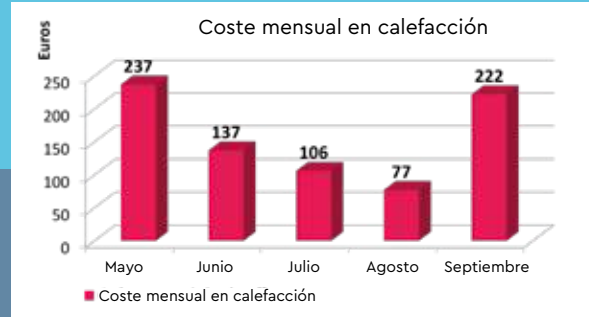
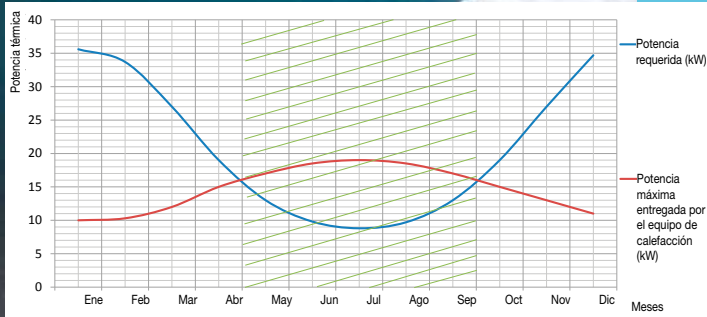

La base de cálculo se integró en una aplicación capaz de generar "Estudios de calefacción" para ayudarle a dimensionar correctamente los equipos de calefacción y deshumidificación para sus proyectos de piscina. La aplicación calcula la potencia calorífica precisa necesaria para calentar la piscina. Elección de equipos de calefacción y deshumidificación

Elección de equipos de calefacción y deshumidificación

- Inverter, Power Inverter, Bombas de calor on/off, intercambiadores de calor y calentadores eléctricos.
- Deshumidificadores.

Una potente base de cálculo que integra:

- Datos meteorológicos con un intervalo de tiempo de una hora.
- Seguimiento por horas de pérdidas y ganancias de calor.
- Modelización detallada de los equipos de calefacción y, en particular, de las bombas de calor Inverter (cálculo preciso del COP de la máquina y de la potencia de operación en función de la temperatura exterior y su modo de funcionamiento).
- Todos los fenómenos físicos que afectan al estado térmico de la piscina (conducción, convección, precipitaciones, radiación, evaporación, recarga de agua, aportes metabólicos).

Un estudio de calefacción personalizado:

- Presenta la solución de calefacción más adecuada para su proyecto
- Una potente herramienta de ventas: estudio personalizada para cada cliente
- Simple y fácil de entender, contiene toda la información necesaria (energía térmica requerida, costes mensuales de calefacción, etc.).
- Pone en valor nuestro papel como especialistas en el sector.

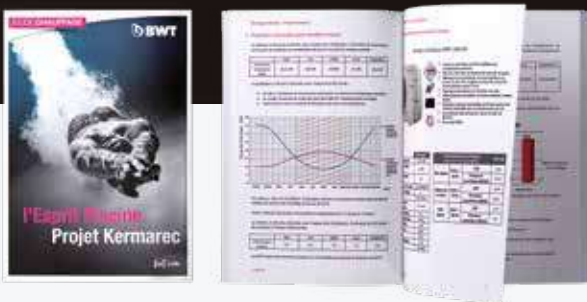

COMPARATIVA BOMBAS DE CALOR

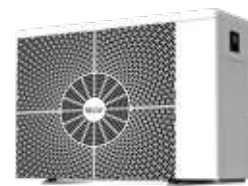

GAMAS	BWT Mitsubishi Power Inverter (MPI)	BWT Inverter horizontal HI-HC
CARACTERÍSTICAS TÉCNICAS		
POTENCIA DE CALEFACCIÓN (AIRE A 15°C Y AGUA A 26°C)	de 10,6 a 39 kW	de 5 a 24,5 kW
TECNOLOGÍA INVERTER	✓	✓
EFICIENCIA ENERGÉTICA	+++	++
EFICIENCIA ACÚSTICA	++	+++
RANGO DE TEMPERATURAS DE FUNCIONAMIENTO	de -15 °C a 46 °C	de -10 °C a 43 °C
TEMPERATURA DE CONSIGNA MÁXIMA EN MODO CALEFACCIÓN	38 °C	40 °C
TEMPERATURA DE CONSIGNA MÍNIMA EN MODO CALEFACCIÓN	8 °C	10 °C
CONTROLADO POR WIFI	✗	✓
MANDO CON CABLE PORTATIL	Opcional: cable 20 m	Opcional: cable 10 m
INTERCAMBIADOR	Titanio	Titanio y PVC
CARCASA	Chapa galvanizado pintada	Aluminio con tratamiento químico
GAS REFRIGERANTE	R410A	R32
COMPATIBLE CON ALIMENTACIÓN ELÉCTRICA DE 60HZ	✓	✓
SOPLADO DE AIRE	Horizontal	Horizontal
VOLUMEN DE AGUA PISCINA RECOMENDADO	≤ 65 m ³ /247 m ³	≤ 30 m ³ /160 m ³
MODOS DE TRABAJO		
MÁX. CONFORT	✓	✗
SMART ECO	✓	✓
SILENCIOSO	✗	✓
PVR./Ud. (€)	6.670,00 - 14.500,00	1.724,00 - 6.930,00
PÁGINAS	134 - 135	136 - 139

COMPARATIVA BOMBAS DE CALOR



	BWT Pearl HPT	BWT Inverter Connect	BWT myPOOL inverter	BWT Mini	BWT Mini Connect
	de 9,1 a 14,5 kW	de 5,5 a 14,5 kW	de 4 a 12 kW	de 2,2 a 4,1 kW	
	✓	✓	✓	✗	
	++	+	+	+	
	+++	+++	++	+	
	de -10 °C a 38 °C	de 0 °C a 38 °C	de 0 °C a 43 °C	de 9 °C a 38 °C	de 0 °C a 38 °C
	38 °C	32 °C	40 °C	34 °C	
	8 °C	8 °C	Sin función refrigeración	15 °C	
	✓	✓	✗	✗	✓
	Opcional: cable 10 m	✗	Opcional: cable 10 m	✗	
	Titanio y PVC	Titanio y PVC	Titanio y PVC	Titanio y PVC	
	ABS con tratamiento anti UV	Acero galvanizado con pintura Epoxi	Acero galvanizado con revestimiento de protección en polímero	Acero galvanizado con pintura Epoxi	
	R32	R32	R32	R32	
	✓	✓	✗	✗	
	Vertical	Horizontal	Horizontal	Horizontal	
	≤ 45 m ³ /105 m ³	≤ 30 m ³ /100 m ³	≤ 24 m ³ /70 m ³	≤ 10 m ³ /30m ³	
	✗	✓	✗	✓	
	✓	✓	✓	✗	
	✓	✓	✓	✗	
	2.790,00 - 3.990,00	1.622,00 - 3.509,00	1.024,00 - 2.356,00	415,83	499,17 - 665,83
	140 - 141	142 - 143	144 - 145	146	147

BWT MITSUBISHI POWER INVERTER - M.P.I.



Especificaciones técnicas

- Bomba de calor y COP (coeficiente de rendimiento) mejorados,
- Máquina reversible, se puede utilizar para calentar o enfriar la piscina, compatible con una frecuencia eléctrica de 60 Hz
- La temperatura del agua de la piscina, el punto de ajuste y el modo de funcionamiento calor o frío se muestran en el mando a distancia
- Descongelación automática por inversión de ciclo, la bomba de calor funciona a temperaturas de hasta -15 °C
- Cumple con las normas de la CE
- Baja potencia acústica en modo de baja velocidad, gracias al compresor *inverter scroll* de Mitsubishi
- Intercambiadores de calor de placas helicoidales de titanio (exclusivos), compatibles con electrólisis salina. Las placas cuentan con relieves que evitan el fenómeno del flujo laminar y aumentan sustancialmente la capacidad de intercambio de calor
- Dispositivo de seguridad de bajo nivel de agua (interruptor de flujo)
- Cableado a través de una caja estanca
- Carcasa ABS resistente a los rayos UV que permite la integración de un regulador, caja de cubierta, intercambiador de calor, controlador de flujo, sensores, placas de circuitos de comunicación y control
- Conexiones hidráulicas, Ø 50 mm, encolar
- Termostato ICHILL, confort y modo Eco
- Kit de recogida y drenaje de condensados

+  Las almohadillas para amortiguar las vibraciones no están incluidas



Intercambiador de titanio



Termostato ICHILL



CARACTERÍSTICAS TÉCNICAS - BWT M.P.I.

	BWT M.P.I.- 100M	BWT M.P.I.- 160M	BWT M.P.I.- 190M	BWT M.P.I.- 190T	BWT M.P.I.- 240M	BWT M.P.I.- 240T	BWT M.P.I.- 320T	BWT M.P.I.- 380T
Potencia calorífica certificada, Temp. aire 26 °C, Temp. agua 26 °C	16,2 kW	26 kW	31,4 kW	31,4 kW	39 kW	39 kW	50 kW	59 kW
Potencia de calefacción certificada, Temp. aire 15 °C, Temp. agua 26 °C*	10,6 kW	17 kW	20,2 kW	20,2 kW	25,5 kW	25,5 kW	33 kW	39 kW
Potencia de refrigeración certificada, Temp. aire 35 °C, Temp. agua 28 °C	5,7 kW	13 kW	19,5 kW	19,5 kW	20,25 kW	20,25 kW	35,2 kW	36,5 kW
Volumen de agua de la piscina recomendado**	≤ 65 m ³	≤ 104 m ³	≤ 123 m ³	≤ 123 m ³	≤ 156 m ³	≤ 156 m ³	≤ 208 m ³	≤ 247 m ³
Rango de temperatura de operación (°C)	de -15°C a 46°C							
Tipo de refrigerante	R 410A							
Caudal de agua recomendado	4 a 5 m ³ /h	4 a 6 m ³ /h	5 a 7 m ³ /h	5 a 7 m ³ /h	8 a 10 m ³ /h	8 a 10 m ³ /h	10 a 12 m ³ /h	12 a 14 m ³ /h
Consumo máximo de corriente	13 A	19 A	29.5 A	13 A	29.5 A	13 A	19 A	21 A
Suministro eléctrico	230 V 1ph	230 V 1ph	230 V 1ph	400 V 3ph	230 V 1ph	400 V 3ph	400 V 3ph	400 V 3ph
Sección transversal del cable de alimentación	3 x 2,5 mm ²	3 x 4 mm ²	3 x 6 mm ²	5 x 2,5 mm ²	3 x 6 mm ²	5 x 2,5 mm ²	5 x 6 mm ²	5 x 6 mm ²
Protección eléctrica	16 A	25 A	32 A	16 A	32 A	16 A	32 A	32 A
Intercambiador	Placa helicoidal							
Compresor	Rotatorio			Scroll				
Cantidad de gas	2,10 kg	3,20 kg	4,60 kg				7,10 kg	7,70 kg
Número de ventiladores	1			2				
Dimensión L x W x H (mm)	995x495 x600	1150x360 x950	1250x360 x1350	1250x360 x1350	1250x360 x1350	1250x360 x1350	1250x 360 x1340	1250x360 x1340
Peso	49 kg	82 kg	125 kg	125 kg	125 kg	137 kg	142 kg	148 kg
Código	11010000	11014000	11020000	11020100	11026000	11026100	11032100	11038100
PVR/Ud. (€)	6.670,00	8.340,00	9.650,00	10.070,00	11.150,00	11.470,00	12.980,00	14.500,00
Categoría	10D	10D	10D	10D	10D	10D	10D	10D

* Los datos técnicos han sido certificados por CETIAT y calculados de acuerdo con el protocolo de test de EN-14511.

** Valores citados para las siguientes condiciones de operación: Temperatura del aire exterior 15 °C, temperatura del agua 26 °C, uso de una cubierta isotérmica por la noche, sistema de filtración funcionando 15 horas al día, temporada de calefacción: Del 1 de mayo al 15 de septiembre en el hemisferio norte. Si las condiciones de operación son diferentes, solicite un estudio de calefacción para dimensionar correctamente la bomba de calor.

La elección adecuada de la bomba de calor es un proceso complicado, en el que deben tenerse en cuenta muchos factores (ubicación, período de uso, temperatura deseada, etc.).

			BWT M.P.I. 100M	BWT M.P.I. 160M	BWT M.P.I. 190M 190T	BWT M.P.I. 240M 240T	BWT M.P.I. 320T	BWT M.P.I. 380T
Baja velocidad	PASO 1: 20 Hz	COP*	8,51	8,14	7,69	7,20	6,95	6,84
		Nivel de presión acústica a 10 m, en dB (Lp)	24	29	27	30	34	34
		Potencia acústica, en dB (Lw)	52,8	57,9	55,8	58,7	62,9	62,9
Velocidad de crucero	PASO 4: 50 Hz	COP*	7,06	6,95	6,54	6,12	5,84	5,75
		Nivel de presión acústica a 10 m, en dB (Lp)	28	33	29	34	39	39
		Potencia acústica, en dB (Lw)	56,5	61,9	57,8	62,8	67,3	67,3
Alta velocidad	PASO 7: 100 Hz	COP*	5,72	5,44	5,15	4,84	4,68	4,60
		Nivel de presión acústica a 10 m, en dB (Lp)	35	40	40	43	47	47
		Potencia acústica, en dB (Lw)	63	69	68,6	72	76	76

* COP es citado para las siguientes condiciones de funcionamiento: Temp. aire 15°C y temp. agua 26°C

BWT INVERTER HORIZONTAL

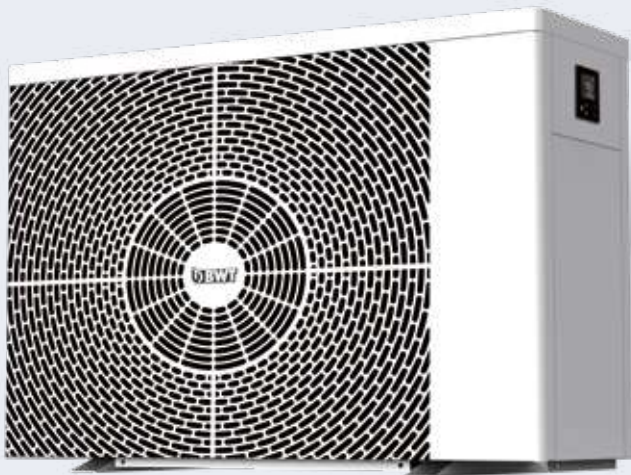

+ El período de garantía se amplía a 10 años para el intercambiador de titanio.



Bobina de titanio enrollada instalada en el intercambiador de calor

+ Almohadillas para amortiguar las vibraciones incluidas.

+ Un recubrimiento cerámico asegura que su bomba de calor mantenga su aspecto.
Las bombas de calor BWT están reforzadas con un recubrimiento cerámico protector adicional. Repelente al agua y resistente a la radiación UV, previene la oxidación y las manchas por suciedad o productos químicos. Bien protegidas, las bombas de calor BWT son fáciles de limpiar y permanecen relucientes, suaves y con buen aspecto durante largo tiempo.

PANEL DE CONTROL CON PANTALLA TÁCTIL PARA BWT BOMBAS DE CALOR HORIZONTALES INVERTER



MÓDULO WIFI PARA BOMBAS DE CALOR HORIZONTALES INVERTER BWT

1. Acceso al servicio de soporte con un solo clic
2. Monitorización de sus datos en tiempo real
3. Esté donde esté, e independientemente del tiempo, usted tiene control de la potencia de calefacción



+ El módulo WIFI está incluido de serie con bombas de calor horizontales BWT Inverter.

+ Precaución, para usar el módulo WiFi, la bomba de calor debe ir instalada en una zona con cobertura WiFi.

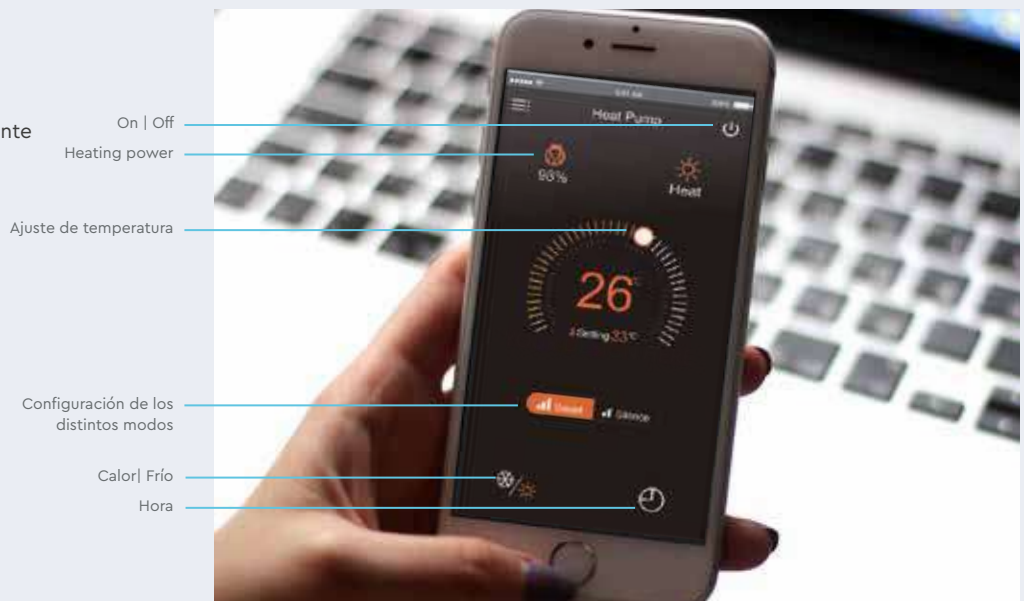

BWT INVERTER HORIZONTAL

Amplia gama

La gama BWT Inverter Horizontal ofrece una selección de modelos que se adaptan a piscinas de todos los tipos y tamaños.

Sistema Inverter

A diferencia de una bomba de calor On/Off convencional que funciona a una velocidad constante (100%), el compresor de la bomba de calor Inverter puede funcionar entre un 20% y un 100% para adaptarse a las condiciones de funcionamiento de la máquina y a las temperaturas exteriores.

De hecho, cuando la temperatura exterior sea baja, o mientras la demanda de calefacción sea alta, el compresor funcionará a alta velocidad (entre el 50% y el 100%).

Por el contrario, cuando la demanda de calefacción sea baja, especialmente cerca del punto de ajuste, el compresor Inverter funcionará a bajas velocidades (entre el 25% y el 50%).

Las bombas de calor horizontales BWT Inverter ajustan automáticamente la velocidad de su compresor para adaptarse al modo de funcionamiento y a la temperatura exterior. No hay necesidad de ninguna intervención por parte del usuario.

A velocidad baja, los compresores Inverter son prácticamente silenciosos, proporcionan un rendimiento óptimo y su vida útil es mayor.

Bombas de calor reversibles

Todas las bombas de calor horizontales BWT Inverter son reversibles, es decir, se pueden utilizar para calentar o enfriar el agua de la piscina.

Esta característica es especialmente interesante en regiones muy cálidas donde se puede utilizar para mantener el agua de la piscina a una temperatura agradable o incluso para bajar o preservar la temperatura en tanques de acuicultura utilizados para criar y almacenar peces.

Silenciosa

Las bombas de calor On/Off convencionales generan una potencia sonora constante, incluso cuando la temperatura del agua se encuentra cerca del punto de ajuste.

Por otro lado, los compresores de las bombas de calor horizontales BWT Inverter se ralentizan significativamente cerca del punto

de ajuste, operando mucho más silenciosamente que una máquina convencional On/Off.

Esto resulta especialmente importante cuando la bomba de calor debe instalarse cerca de propiedades vecinas.

Los instaladores deben tener en cuenta la normativa en vigor que regula la reducción del ruido en el vecindario o comunidades vecinales.

Sobrecorrientes de arranque

Las bombas de calor horizontales BWT Inverter cuentan con rampas de aceleración que aprovechan la tecnología de variación de frecuencia para evitar sobrecorrientes en el arranque y su impacto negativo en los dispositivos eléctricos y electrónicos del hogar.

Completamente automatizado

Las bombas de calor horizontales BWT Inverter están diseñadas para ser fáciles de instalar y de mantener.

Armario de aluminio

Un moderno e innovador diseño en aluminio, completamente resistente a la corrosión producida por el paso del tiempo.

Control de calidad

Para garantizar una fiabilidad completa, todas las bombas de calor horizontales BWT Inverter se prueban antes de ser enviadas.

Equipamiento

Las bombas de calor horizontales BWT Inverter se suministran con una protección para el invierno.

Garantías

Los intercambiadores de titanio de la bomba de calor horizontal BWT Inverter están cubiertos por una garantía de por vida. El compresor está cubierto por una garantía de diez años.

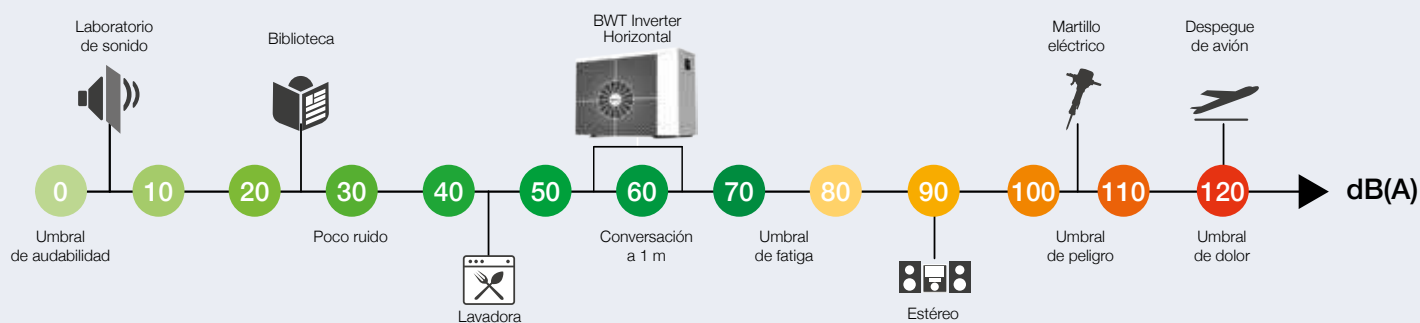

La escala anterior compara el nivel de potencia acústica del BWT Inverter horizontal con diferentes situaciones cotidianas.



El refrigerante R32 ofrece numerosas ventajas:

- Supera al refrigerante R410A de un 5% a 10%.
- Requiere menos fluido para una potencia de salida idéntica (20 a 30% menos de fluido comparado con R410A)
- Es más respetuoso con el medio ambiente. R32 tiene un potencial de calentamiento global (GWP) de 675, comparado con 2088 de R410A (GWP indica el impacto un fluido en el calentamiento global).
- Dado su bajo GWP, las pruebas de estanqueidad solo son obligatorias para cargas superiores a 7,2 kg (en comparación con la carga de 2,82 kg para R410C y 2,39 kg para R410A). R32 es totalmente puro y, por tanto, muy fácil de reciclar.

DIMENSIONES

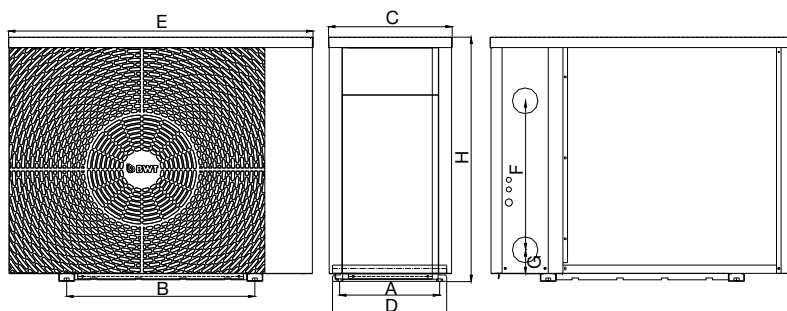

	A	B	C	D	E	F	G	H
HI-HC 66	334	590	318	359	894	250	74	648
HI-HC 85	334	590	318	359	894	250	74	648
HI-HC 106	334	590	318	359	894	280	74	648
HI-HC 132	334	590	318	359	954	340	74	648
HI-HC 150	334	590	318	359	954	340	74	648
HI-HC 177	404	590	388	429	954	390	74	648
HI-HC 204	404	590	388	429	954	460	74	755
HI-HC 273	404	720	388	429	1084	620	74	948
HI-HC 270	404	720	388	429	1084	620	74	948
HI-HC 358	514	790	498	539	1154	650	74	948

DATOS DE RENDIMIENTO - BWT INVERTER HORIZONTAL

Aire 15 ° C – Agua 26 ° C – Humedad 80%		HI-HC 66	HI-HC 85	HI-HC 106	HI-HC 132	HI-HC 150	HI-HC 177	HI-HC 204	HI-HC 273	HI-HC 270	HI-HC 358
20 % capacidad	COP	14,7	14,8	15,0	15,4	15,5	15,8	15,3	15,4	15,3	15,6
100 % capacidad	COP	6,0	7,4	7,4	7,3	6,7	6,2	6,0	6,5	6,5	5,8

Aire 15 ° C – Agua 26 ° C – Humedad 70%		HI-HC 66	HI-HC 85	HI-HC 106	HI-HC 132	HI-HC 150	HI-HC 177	HI-HC 204	HI-HC 273	HI-HC 270	HI-HC 358
20% capacidad	COP	7,3	7,4	7,7	7,7	7,8	7,8	7,7	8,1	8,1	8,0
	Nivel de presión acústica 10 m, dB (Lp)	17,8	18,8	18,6	22,1	21,3	23,1	20,9	23,5	23,5	22,6
	Potencia acústica 1m, dB (Lw)	51,6	52,6	52,4	55,9	55,1	56,9	55,7	58,3	43,5	57,4
100% capacidad	COP	4,5	5,0	4,8	4,8	4,6	4,5	4,4	4,8	4,8	4,7
	Nivel de presión acústica 10 m, dB (Lp)	27,2	28,2	29,9	30,7	35	33,8	34,2	34,9	34,9	34,7
	Potencia acústica 1m, dB (Lw)	61	62	63,7	64,5	68,8	67,6	69	69,7	54,9	69,5

La tabla anterior recoge ejemplos de los niveles de rendimiento de BWT Inverter Horizontal en 2 modos de funcionamiento. Las bombas de calor BWT Inverter Horizontal seleccionarán automáticamente el modo de funcionamiento que mejor se adapte a las demandas de la piscina, en función de las condiciones climáticas y de funcionamiento. La velocidad del compresor se modifica en pasos de 1 Hz entre 20 Hz y 80 Hz.

DATOS TÉCNICOS - BWT INVERTER HORIZONTAL

	HI-HC 66	HI-HC 85	HI-HC 106	HI-HC 132	HI-HC 150	HI-HC 177	HI-HC 204	HI-HC 273	HI-HC 270	HI-HC 358
Potencia de calefacción certificada, Temp. aire 26 °C, Temp. agua 26 °C	6,6 kW	8,5 kW	10,6 kW	13,2 kW	15 kW	17,7 kW	20,4 kW	27,3 kW	27,0 kW	35,8 kW
Potencia de calefacción certificada, Temp. aire 15 °C, Temp. agua 26 °C*	5,0 kW	6,2 kW	7,5 kW	9,0 kW	10,5 kW	12,0 kW	14,0 kW	18,0 kW	18,0 kW	24,5 kW
Potencia de refrigeración certificada, Temp. aire 35 °C, Temp. agua 28 °C	3,0 kW	4,0 kW	4,5 kW	5,5 kW	6,8 kW	7,7 kW	9,8 kW	12,1 kW	12,1 kW	16,4 kW
Rango de temperatura de funcionamiento	de -10 °C a 43 °C									
Potencia consumidamáxima/mínima (kW)	0,13~1,11	0,17~1,24	0,19~1,56	0,24~1,87	0,27~2,28	0,31~2,67	0,38~3,30	0,57~3,75	0,53~3,75	0,62~5,20
Tipo de refrigerante	R 32									
Volumen de agua recomendado de la piscina (m ³)**	15~30	20~40	25~45	30~55	35~65	40~75	50~95	65~120	65~120	90~160
Caudal de agua recomendado	2~4 m ³ /h	2~4 m ³ /h	3~4 m ³ /h	4~6 m ³ /h	5~7 m ³ /h	6,5~8,5	8~10 m ³ /h	10~12 m ³ /h	10~12 m ³ /h	10~18 m ³ /h
Consumo máximo de corriente eléctrica	6,5 A	7,5 A	8,5 A	10,5 A	11 A	13 A	17 A	20 A	7 A	9,5 A
Suministro eléctrico	230 V 1ph								400 V 3ph	
Sección transversal del cable de alimentación	3x1,5 mm ²		3x2,5 mm ²				3x4 mm ²	3x6 mm ²	5x2,5 mm ²	
Protección eléctrica	8 A	9 A	10,5 A	13 A	13,5 A	16 A	21 A	24 A	9 A	12 A
Modelo de intercambiador	Trenzado. Bobina de titanio									
Compresor	Doble rotación									
Número de ventiladores	1									
Conexiones de entrada/salida	50 mm hembra, encolar									
Armario	Aluminio									
Dimensiones L x W x H (mm)	894x349x648			954x349x648		954x429 x648	954x429 x755	1084x429 x948	1154x539 x948	
Peso	42 kg	45 kg	49 kg	50 kg	52 kg	63 kg	68 kg	90 kg	93 kg	120 kg
Código	125252276	125252277	125252278	125252279	125252280	125252281	125252282	125252283	125252284	125252285
PVR/Ud. (€)	1.724,00	2.030,00	2.367,00	2.928,00	3.377,00	3.785,00	4.305,00	5.660,00	5.660,00	6.930,00
Categoría	10D	10D	10D	10D	10D	10D	10D	10D	10D	10D

* La potencia de salida y el COP, a 15 °C, han sido certificados por TÜV Rheinland de acuerdo con la norma europea EN 15411-2011 y la DTP n° 10 emitida por la F.P.P. Federación francesa de profesionales de la piscina). La potencia acústica ha sido probada y certificada por el CVC de acuerdo con la norma europea EN 12102 de 2008 y también la DTP n° 10 emitida por la F.P.P. La selección de la bomba de calor adecuada es un proceso complicado. Deben tenerse en cuenta muchos factores (ubicación, período de uso, temperatura deseada, etc.). **Para dimensionar correctamente su bomba de calor, puede solicitar un estudio de calefacción.**

** Valores citados para las siguientes condiciones de operación: Temperatura del aire exterior 15 °C, temperatura del agua 26 °C, uso de una cubierta isotérmica por la noche, sistema de filtración funcionando 15 horas al día, temporada de calefacción: Del 1 de mayo al 15 de septiembre en el hemisferio norte. Si las condiciones de operación son diferentes, solicite un estudio de calefacción para dimensionar correctamente la bomba de calor.

+ El acuerdo AFNOR ACP 90-327 y la norma de ensayo elaborada por CERTITA, en el contexto de la certificación de bombas de calor para piscinas NF, recomiendan comunicar la capacidad de calefacción a una temperatura exterior de 15 °C.



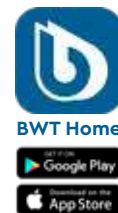

- Pantalla táctil TFT de gran tamaño para una buena visibilidad.
- Vigilancia para control preventivo.
- Diagnóstico en remoto, realizado por un profesional.
- Compatible con la aplicación smartphone BWT Inverter.



A pesar de su potencia, con BWT Pearl HPT con soplado vertical no sentirá ninguna corriente de aire, caliente o fría, cerca del equipo. Muy silenciosa, con niveles de ruido muy bajos. Con BWT Pearl HPT disfrutará de un agradable baño o de los momentos de placer entorno a la piscina. La opción más silenciosa y respetuosa con sus vecinos.

BWT Pearl HPT incorpora la última tecnología, conectividad con smartphone, diseño innovador, gran pantalla táctil, videovigilancia para control preventivo, diagnóstico en remoto y función deshielo.

Potente, silencioso y comfortable.

CARACTERÍSTICAS

Deshielo por inversión de ciclo:

Permite a la bomba de calor trabajar incluso con temperaturas de aire muy bajas (hasta -10°C). La inversión de ciclo derrite la escarcha que se deposita en el evaporador de forma más rápida y eficaz que otros sistemas de deshielo del mercado.

Protección de la carrocería:

Un diseño innovador y moderno con una carrocería de aluminio totalmente anticorrosiva y resistente al paso del tiempo.



Fácil e intuitiva

Acceda a los tres modo de funcionamiento con una sola tecla. En el display se muestran: mensajes de alarma, diagnósticos y soluciones de problemas. Ofrece contacto directo con la hotline, para asistencia técnica en remoto. Permite revisar los 50 últimos informes.



Pantalla táctil

Pantalla táctil TFT de alta capacidad y gran tamaño para una óptima visibilidad: L 72 x H 68 mm, diagonal de 10,5 cm, panel IPS con una resolución de 480x480.

Esta protegido por una capa de vidrio templado mediante tratamiento térmico para garantizar una resistencia natural máxima. La puerta de protección transparente protege la pantalla de la intemperie, del polvo y de las rayaduras. Tanto la pantalla como los componentes internos están protegidos de los posibles daños.

CARACTERÍSTICAS TÉCNICAS

Modelos		BWT Pearl HPT 12	BWT Pearl HPT 15	BWT Pearl HPT 18	BWT Pearl HPT 20
Volumen de piscina recomendado (m ³)		45-55 m ³	55-70 m ³	70-85 m ³	85-105 m ³
Rango de temperaturas del agua (°C)					
Rango de funcionamiento (°C)		-10 ~ 38 °C			
Rendimientos					
Potencia modo Boost (KW)	Aire 26 °C, Agua 26 °C	12,8 kW	15,3 kW	18,2 kW	20,1 kW
COP modo Boost		6,2	6,3	6,2	6,1
Potencia modo Boost (KW)		12,8 ~ 3,5 kW	15,3 ~ 3,9 kW	18,2 ~ 4,2 kW	20,1 ~ 5,5 kW
COP modo SMART		10,8 ~ 6,2	10,8 ~ 6,3	11,2 ~ 6,2	10,8 ~ 6,1
Potencia modo ECO-Silence (KW)		3,5 kW	3,9 kW	4,2 kW	5,5 kW
COP ECO-Silence (kW)		10,8		11,2	10,8
Potencia modo Boost (KW)	Aire 15 °C, Agua 26 °C	9,1 kW	11 kW	12,7 kW	14,5 kW
COP modo Boost		4,6	4,7	4,6	4,5
Potencia modo Boost (KW)		9,1 ~ 3,9 kW	11,0 ~ 5,0 kW	12,7 ~ 7,1 kW	14,5 ~ 7,0 kW
COP modo SMART		7,8 ~ 4,6	7,7 ~ 4,7	7,9 ~ 4,6	7,9 ~ 4,5
Potencia modo ECO-Silence (KW)		3,9 kW	5,0 kW	7,1 kW	7,0 kW
COP ECO-Silence (kW)		6,6	6,5	6,6	
Alimentación eléctrica		230 V / 1~+N / 50 Hz			
Intensidad máxima absorbida		7,9 A (14,0 A)	9,8 A (14,5 A)	11,5 A (17,0 A)	14,2 A (18,0 A)
Caudal de agua recomendado		4 m ³ /h	5 m ³ /h		6 m ³ /h
Tipo de gas refrigerante		R32			
Diámetro Entrada/Salida		1,5"/50 mm			
Dimensiones		704 × 802 mm			
Dimensiones del embalaje		770 × 770 × 1000 mm			
Peso Neto		45 kg	47 kg	55kg	57 kg
Peso Bruto		67 kg	68,5 kg	73,8 kg	74,4 kg
Presión acústica a 1m dB(A)		44 ~ 54 dB(a)	47 ~ 57 dB(a)	48 ~ 58 dB(a)	49 ~ 59 dB(a)
Presión acústica a 10m dB(A)		24 ~ 34 dB(a)	27 ~ 37 dB(a)	28 ~ 38 dB(a)	29 ~ 38 dB(a)
Nivel de estanqueidad		IPX4			
Código		125575515	125575516	125575517	125575518
Precio		2.790,00	2.990,00	3.490,00	3.990,00
Categoría		10E	10E	10E	10E

i La utilización de una bomba de calor BWT Inverter, con soplado vertical, está especialmente recomendada cuando la máquina debe ser instalada en las cercanías de un muro u otro obstáculo, susceptibles de perturbar el soplado del aire frío y su reciclaje. Una bomba de calor BWT Inverter, con ventilador vertical, esta igualmente recomendada cuando el aire insuflado por la máquina podría molestar a los bañistas o vecinos.





BWT INVERTER CONNECT



- Tecnología FULL INVERTER.
- Compatible con la aplicación smartphone BWT Inverter.
- Carrocería de metal diseño BWT & Pantalla digital intuitiva.

La bomba de calor reversible BWT Inverter Connect optimiza su potencia automáticamente para garantizar el mejor rendimiento y conseguir los niveles de ruido más bajos de su categoría!

Gracias a su sistema de regulación inteligente exclusivo, la bomba de calor BWT Inverter Connect regula su potencia en función de la temperatura del agua y también en función de la temperatura ambiente con el fin de garantizar en todo momento una buena temperatura durante el baño, un COP con buen rendimiento y un nivel sonoro muy bajo.

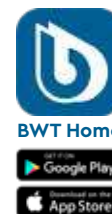

Especificaciones técnicas

- Bomba de calor con tecnología inverter adaptativa.
- Silenciosa y altamente eficiente.
- Hasta 3 modos de funcionamiento:
 - Modo BOOST:** el equipo emplea el 100% de la energía para regular la temperatura del agua de la piscina rápidamente
 - Modo ECO-Silence:** el equipo emplea el mínimo consumo energético posible para mantener la temperatura de la piscina, reduciendo el COP y la contaminación sonora.
 - Modo SMART:** control inteligente. La potencia y el nivel de contaminación acústico se adaptan automáticamente a las necesidades de la piscina.
- Compresor Inverter rotativo Twin-Rotary y variador de velocidad incorporados.
- Arranque Soft Start
- Controlador digital intuitivo.



FACHADA Y CAPÓ DE COLOR PERSONALIZABLE

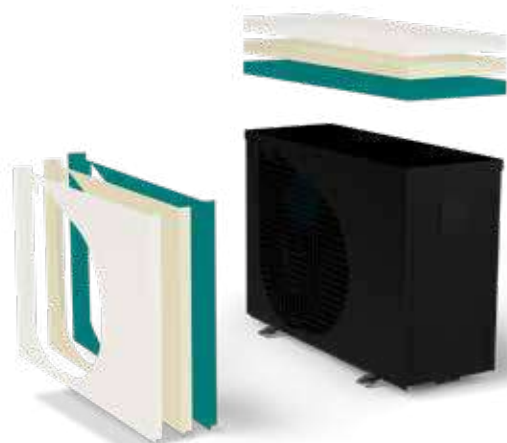

Las fachadas y capós de las bombas de calor Inverter Connect son personalizables en 3 colores diferentes. Son de fácil montaje gracias a su sistema de fijación magnético.

Código	Descripción	PVR
125575773	Fachada y capó blanco Talla M	62,50
125575774	Fachada y capó arena Talla M	62,50
125575775	Fachada y capó Azul agua Talla M	62,50
125575776	Fachada y capó blanco Talla L	82,50
125575777	Fachada y capó arena Talla L	82,50
125575778	Fachada y capó Azul agua Talla L	82,50

CARACTERÍSTICAS TÉCNICAS

	IC 68	IC 89	IC 125	IC 142	IC 182
Dimensiones de la piscina recomendadas*	≤ 35 m ³	≤ 45 m ³	≤ 60 m ³	≤ 75 m ³	≤ 95 m ³
Rendimientos: Aire 26 °C / Agua 26 °C / Humedad 80 %					
Potencia de calefacción a pleno régimen	6,8 kW	8,9 kW	12,5 kW	13,9 kW	18,2 kW
COP a pleno régimen	5,4	5,8	5,6	5,6	5,6
COP a bajo régimen	10,5	10,2	10,0	10,1	10,2
Rendimientos: Aire 15 °C / Agua 26 °C / Humedad 70 %					
Potencia de calefacción a pleno régimen	5,5 kW	7 kW	9,5 kW	12 kW	14,5 kW
COP a pleno régimen	4,5	4,3	4,5	4,4	4,5
COP a bajo régimen	6,6	6,4	6,6	6,6	6,6
Presión acústica a 10 m. a pleno régimen	26 dB(A)	28 dB(A)	32 dB(A)	33 dB(A)	34 dB(A)
Presión acústica a 10 m. a bajo régimen	24 dB(A)	20 dB(A)	26 dB(A)	28 dB(A)	28 dB(A)
Rendimiento: Aire 30 °C / Agua 30 °C / Humedad 70 %					
Potencia de enfriamiento a pleno régimen	4,5 kW	4,8 kW	6,6 kW	8,3 kW	9,1 kW
Características técnicas					
Rango de temperaturas de funcionamiento	0 °C a 38 °C				
Caudal de agua recomendado	2,5 m ³ /h	3 m ³ /h	4 m ³ /h	5 m ³ /h	6 m ³ /h
Conexión hidráulica	PVC Ø50 mm hembra a pegar				
Tensión de alimentación	230 V Monofase	230 V Monofase	230 V Monofase	230 V Monofase	230 V Monofase
Intensidad máxima absorbida	6,5 A	7,5 A	12 A	12,5 A	15,5 A
Sección del cable de alimentación	3×2,5 mm ²	3×2,5 mm ²	3×2,5 mm ²	3×4 mm ²	3×4 mm ²
Protección eléctrica	10 A	10 A	16 A	16 A	20 A
Tipo de intercambiador	Serpentín trenzado, de titanio y PVC				
Tipo de compresor	Doble rotativo Full Inverter				
Tipo de gas refrigerante	R 32				
Cantidad de gas refrigerante	0,35 kg	0,4 kg	0,65 kg	0,7 kg	0,7 kg
Número de ventiladores	1	1	1	1	1
Caudal de aire a pleno régimen	2200 m ³ /h	2200 m ³ /h	2300 m ³ /h	4100 m ³ /h	4100 m ³ /h
Tipo de carrocería	Acero galvanizado con pintura Epoxi				
Talla de fachada y capó	M			L	
Dimensiones Long x anch x alt	843 × 334 x 605 mm	843 × 334 x 605 mm	843 × 334 x 605 mm	993 × 374 x 705 mm	993 × 374 x 705 mm
Pesos	40 kg	43 kg	49 kg	54 kg	59 kg
Código	125505470	125505471	125505472	125505473	125505474
Precio	1.622,00	1.918,00	2.397,00	2.999,00	3.509,00
Categoría	10D	10D	10D	10D	10D



* Valores indicados en las siguientes condiciones: Temperatura del aire ambiente 15°C. Temperatura del agua a 26°C, utilización de una cubierta isotérmica durante la noche, funcionamiento del sistema de filtración 15h / día mínimo, estación de calentamiento: del 1 de mayo al 15 de septiembre. Si las condiciones son diferentes, es necesario realizar un estudio de calefacción en la página web procoshop.com para dimensionar correctamente la bomba de calor.



TECNOLOGÍA INVERTER PARA UN MAYOR CONFORT

SISTEMA INVERTER:

El compresor de la bomba de calor BWT Pool Inverter puede funcionar entre un 20% y un 100% de su capacidad, dependiendo de las condiciones de funcionamiento y de la temperatura exterior.

La bomba de calor BWT Pool Inverter capta las calorías del aire y las transfiere al agua de su piscina.

Al comienzo de la temporada, cuando la demanda de calefacción es alta, el compresor Inverter y el ventilador funcionan a alta velocidad (al 100 % de su capacidad). A medida que la temperatura del agua de la piscina se acerca al punto de ajuste, el compresor Inverter reduce su capacidad de calefacción y funciona a velocidades más bajas. Este modo de operación genera un ahorro de energía.

Funciona a temperaturas del aire entre 0 y 35°C (dependiendo de la humedad relativa) y se prolonga la temporada de su piscina. Las bombas de calor Inverter tienen un COP medio de 9 en las siguientes condiciones de operación: Aire 26°C, Agua 15°C, Humedad 80 %*.

PRINCIPALES VENTAJAS:

- » Compresor GMCC
- » Intercambiador de calor de titanio
- » Interruptor magnético de caudal, permite el aislamiento completo del agua de la corriente eléctrica
- » Todos los tubos de cobre de la bomba de calor BWT Pool Inverter están soldados en plata. Esta técnica de soldadura previene los riesgos asociados con las fugas de gas

- » Tecnología HP-BOOSTER
- » Como resultado: COP un 20% superior a las bombas de calor On/Off convencionales del mercado.

FUNCIONAMIENTO HASTA 0°



ARMARIO EN ACERO GALVANIZADO



DESCONGELACIÓN POR INVERSIÓN DE CICLO, CON VÁLVULAS DE 4 VÍAS



REGULADOR DIGITAL:

Los limitadores de alta y baja presión, el interruptor de caudal, el sistema de descongelación por inversión de ciclo y los 5 sensores de temperatura se controlan con un regulador digital que optimiza la protección de la bomba de calor y garantiza un control preciso de la temperatura del agua de la piscina.

ARMARIO:

El armario protector de la bomba de calor BWT Pool Inverter está fabricado en acero galvanizado con un recubrimiento de polímero protector y anticorrosivo, más duradero y eficiente.

- » Evaporador tratado con "Blue Fin"
- » Tornillos de acero inoxidable
- » Tamaño reducido y elegante,
- » Funcionamiento silencioso (tecnología Inverter)
- » Fácil de instalar y de mantener

EL INTERCAMBIADOR DE LA BOMBA DE CALOR ESTÁ EQUIPADO CON UNA BOBINA DE TITANIO TRENZADA



CONTROLADOR DIGITAL



SOLDADURA DE PLATA



REFRIGERANTE R32



BOMBA DE CALOR BWT POOL INVERTER ONLINE



Código	Descripción	PVR/Ud. (€)	Cat.
125252269	Bomba de calor BWT myPOOL Inverter 50	1.024,00	10E
125252271	Bomba de calor BWT myPOOL Inverter 62	1.050,00	10E
125252272	Bomba de calor BWT myPOOL inverter 80	1.301,00	10E
125252273	Bomba de calor BWT myPOOL Inverter 96	1.573,00	10E
125252274	Bomba de calor BWT myPOOL Inverter 125	1.973,00	10E
125252275	Bomba de calor BWT myPOOL Inverter 165	2.356,00	10E
7850060	By-pass RC38 or 45 for BWT Pool Inverter Bomba de calefacción	134,90	10E

Modelos	MP-IPH 50	MP-IPH 62	MP-IPH 80	MP-IPH 96	MP-IPH 125	MP-IPH 165
Código	125252269	125252271	125252272	125252273	125252274	125252275
Volumen de piscina (m ³)	10~24	14~28	20~35	20~40	30~55	35~70
Temperatura de trabajo (°C)	0~43					
CONDICIONES DE TRABAJO: AIRE 26°C, AGUA 26°C, HUMEDAD 80%*						
Capacidad de calefacción (kW)	5,0	6,2	8,0	9,6	12,5	16,5
C.O.P.	9,4~5,8	9,5~5,9	9,1~5,6	9,5~5,7	10,5~5,9	10,0~5,7
CONDICIONES DE TRABAJO: AIRE 15°C, AGUA 26°C, HUMEDAD 70%*						
Capacidad de calefacción (kW)	4,0	4,8	6,0	7,3	9,0	12,0
C.O.P.	5,9~4,3	5,9~4,4	5,9~4,1	6,0~4,3	5,9~4,2	6,0~4,2
Potencia (kW)	0,43~0,87	0,29~1,09	0,34~1,4	0,35~1,7	0,36~2,1	0,57~2,7
Refrigerante	R32					
Intensidad (A)	1,87~3,78	1,26~4,74	1,48~6,0	1,52~7,39	1,57~8,7	2,48~11,7
Alimentación eléctrica	230 V / 1ph / 50 Hz					
Caudal máximo (m ³ /h)	2~4	2~4	2~4	3~4	4~6	6~8
Presión acústica a 1m dB(A)	38,5~50,1	38,8~50,2	40,8~51,1	40,6~52,5	42,9~53,0	45,2~56,3
Presión acústica a 10m dB(A)	18,5~30,1	18,8~30,2	20,8~31,1	20,6~32,5	22,9~33,0	25,2~36,3
Intercambiador de calor	Espiral de titanio, tubo en PVC					
Caja de protección	Carcasa metálica recubierta de plástico					
Conexiones hidráulicas (mm)	50					
Peso (Kg)	42	42	46	47	49	60
Dimensiones - LxAxH (mm)	744x359x648	744x359x648	864x359x648	864x359x648	864x359x648	954x359x648

* La información técnica aportada es válida bajo las siguientes condiciones de uso: Piscina con cubierta isotérmica por la noche. Filtración de 15 horas durante las temporadas de calor: Desde el 1 de Mayo hasta el 15 de Septiembre. En caso que su piscina trabaje en condiciones desfavorables, escoga un modelo superior.



- +** Dimensiones ultra compactas.
- Ideal para piscinas pequeñas piscinas de superficie y piscinas de madera
- De fácil instalación.
- Ligera y fácil de desplazar.
- Conexión muy sencilla en la totalidad de los sistemas de filtración.
- Se conecta a un enchufe clásico.
- Ajuste simple e intuitivo mediante un controlador electrónico LCD.

Características:

- Mini bomba de calor con chasis de acero
- La solución ideal para las piscinas y spas más pequeños, de superficie entre 2 a 20 m³
- Dimensiones compactas: 42 x 32 x 35 cm
- Gas refrigerante R32
- Conformidad con la norma CE
- Rango de temperatura de 9°C hasta 38°C
- Múltiples protecciones, mayor seguridad

La solución más compacta

PARA CALENTAR PISCINAS PEQUEÑAS



Modelos		BWT MINI 15
Volumen de piscina recomendado (m ³)		10 – 20 m ³
Rango de temperaturas del agua (°C)		15 ~ 34 °C
Rango de funcionamiento (°C)		9 ~ 38 °C
Capacidad (KW)	Aire 26 °C,	3,3
C.O.P.	Agua 26 °C	5,37
Capacidad (KW)	Aire 15 °C,	2,2
C.O.P.	Agua 26 °C	4,55
Alimentación eléctrica		230V/1 Ph/50Hz
Intensidad máxima absorbida		4,1
Caudal de agua recomendado		1,5
Tipo de gas refrigerante		R32/KG
Diámetro Entrada/Salida		1"
Dimensiones		420 x 320 x 350
Dimensiones del embalaje		-
Peso Neto		23
Peso Bruto		28
Presión acústica a 1m dB(A)		57
Presión acústica a 10m dB(A)		43
Nivel de estanqueidad		IPX4
Código		125575519
PVR/Ud. (€)		415,83
Categoría		10E

BWT MINI CONNECT **NOVEDAD** ONLINE



- Dimensiones ultra compactas.
- Ideal para piscinas pequeñas piscinas de superficie y piscinas de madera
- De fácil instalación.
- Ligera y fácil de desplazar.
- Conexión muy sencilla en la totalidad de los sistemas de filtración.
- Se conecta a un enchufe clásico.
- Ajuste simple e intuitivo mediante un controlador electrónico LCD.

Características:

- Mini bomba de calor con chasis de acero
- La solución ideal para las piscinas y spas más pequeños, de superficie entre 2 a 20 m³
- Dimensiones compactas: 42 × 32 × 35 cm
- Gas refrigerante R32
- Conformidad con la norma CE
- Rango de temperatura de 9°C hasta 38°C
- Múltiples protecciones, mayor seguridad



Una solución compacta y conectada

Modelos		BWT Mini Connect 15	BWT Mini Connect 25	BWT Mini Connect 35
Volumen de piscina recomendado (m ³)		10 – 20 m ³	15 – 25 m ³	20 – 30 m ³
Rango de temperaturas del agua (°C)		15 ~ 34 °C		
Rango de funcionamiento (°C)		-0 ~ 38 °C		
Capacidad (kW)	Aire 26 °C,	3,3	4,2	5,13
C.O.P.	Agua 26 °C	5,37	5,26	5,32
Capacidad (kW)	Aire 15 °C,	2,2	3,1	4,1
C.O.P.	Agua 26 °C	4,55	4,52	4,53
Alimentación eléctrica		230V/1 Ph/50Hz		
Intensidad máxima absorbida		4,1	5,5	7
Caudal de agua recomendado		1,5	2	
Tipo de gas refrigerante		R32/kg		
Diámetro Entrada/Salida		1"		
Dimensiones		430 × 290 × 375 mm		450 × 307 × 395 mm
Dimensiones del embalaje		500 × 320 × 410 mm		520 × 340 × 440 mm
Peso Neto		23	28	32
Peso Bruto		28	33	37
Presión acústica a 1m dB(A)		57	55	58
Presión acústica a 10m dB(A)		43	42	45
Nivel de estanqueidad		IPX4		
Código		125575520	125575521	125575522
PVR/Ud. (€)		499,17	582,50	665,83
Categoría		10E	10E	10E

DESHUMIDIFICADORES DE CONSOLA



Se deberá realizar un estudio personalizado del tamaño del deshumidificador en base a un diagrama detallado de la piscina y de la estancia a deshumidificar, antes de encargar un deshumidificador de consola.

CONSOLAS FAIRLAND

Los deshumidificadores Fairland están diseñados para tratar y contribuir al calentamiento del aire sobre piscinas cubiertas.

Los deshumidificadores Fairland también se pueden usar para tratar el aire en estancias propensas a la humedad (bodegas, baños, cocinas, etc.), salas de gimnasio y museos.

Todos los datos que se muestran a continuación están certificados por TÜV, de acuerdo con el protocolo de prueba EN 810:1997 que estipula una temperatura del aire de 30 °C y una humedad relativa del 70%.



Datos técnicos:

- Tecnología HP Booster
- Refrigerante: R 410/A, superior a R 407/C con mejores datos de rendimiento
- Consola independiente o montada en la pared
- Hygro-termostato cerrado, para autoensamblaje
- Carcasa ABS
- Diseño agradable
- Batería de calefacción opcional disponible (montaje a cargo del cliente)
- Silenciosa

Datos técnicos

Modelo	DH-60	DH-90**	DH-120**
Capacidad de deshumidificación (litros/ 24 horas*)	60	93	120
Capacidad de deshumidificación (litros/ hora*)	2,50	3,90	5,00
Relación de eficiencia de deshumidificación (DER)	2,40	2,31	2,49
Calor generado (kW)	2,80	4,20	5,50
Caudal de aire (m ³ /H)	800	1 000	1 200
Batería de calefacción eléctrica (opcional) (kW)	2	3	3
Energía eléctrica consumida (kW)	1	1,7	2
Corriente nominal absorbida (A)	4,58	7,83	9,15
Fuente de alimentación (Voltios / Frecuencia)	230 V / 50 Hz		
Rango de temperatura de operación (°C)	10 a 38		
Potencia acústica (dB(A))	61,50	62,80	62,80
Presión acústica a 5 metros (dB(A))	39,50	40,80	40,80
Dimensiones (L x W x H) (mm)	855×242x 848	1155×280×848	1155×280×848
Peso neto/peso bruto (kg)	53/68	70/86	75/91

(*): De acuerdo con el protocolo de prueba EN 810:1997, es decir, temperatura del aire de 30 °C y humedad relativa del 70%.

(**): Los deshumidificadores Fairland DH-90 y DH-120 tienen el mismo tipo de carcasa.

Código	Descripción	PVR/Ud. (€)	Cat.
9494000	Deshumidificador Fairland DH-60, 60 litros/24 horas	2.693,00	10D
9495000	Deshumidificador Fairland DH-90, 93 litros/24 horas	3.177,00	10D
9497000	Deshumidificador Fairland DH-120, 120 litros/24 horas	3.706,00	10D
Opciones			
9494050	Elemento de calefacción de 2 kW para DH60	377,00	10D
9495050	Elemento de calefacción de 3 kW para DH90 y DH120	452,00	10D

* Montaje a cargo del instalador



07

ROBOTS





152	COMPARATIVA ROBOTS DE PISCINA
154	COSMY THE BOT
160	ROBOTS LIMPIADORES DE PISCINA
170	ROBOTS DE PISCINA COMERCIAL
171	COMPARATIVA GAMA COMERCIAL
172	BWT ROBOT COMERCIAL
173	BWT AQUARIUS
174	BWT MAGNUM & ULTRAMAX

Cumple con las normas europeas:

UNE-EN 60335-1:2013: Aparatos electrodomésticos y análogos. Seguridad.
EN 55014-1+A2:2017: Compatibilidad electromagnética. Parte 1: Emisión
EN 55014-2+A2:2015: Compatibilidad electromagnética. Parte 2: Inmunidad.
Directiva 2004/108/CE: Compatibilidad electromagnética

COMPARATIVA ROBOTS DE PISCINA



	GAMA	LONGITUD DE LA PISCINA (M)	DURACIÓN DE CICLO	TIPO DE LIMPIEZA	TIPO DE FILTRO	TIPO DE CEPILLOS	LONGITUD DE CABLE
COSMY							
	COSMY 150	10	1h30	Fondo, paredes y línea de flotación	Monofiltro	Cepillos PVC	16 m.
	COSMY 250	12	1h30, 2h00 o 2h30	Fondo, paredes y línea de flotación	Filtración doble capa	Cepillos PVC	18 m.
LÍNEA P							
	P400+	10	1h30	Fondo	4D, microfibra ultrafina	2 Ruedas cepillo PVA + cepillo vibratorio	Swivel 16 m
	P500+	12	2h00	Fondo, paredes y línea de flotación	4D, microfibra ultrafina	4 Ruedas cepillo PVA + cepillo vibratorio	Swivel 18 m
	P600+ APP	15	1h30, 2h00 o 2h30	Fondo, paredes y línea de flotación	4D, microfibra ultrafina	4 Ruedas cepillo PVA + cepillo vibratorio	Swivel 23 m
LÍNEA B							
	B100+	8	1h30	Fondo	4D, microfibra ultrafina	4 Ruedas cepillo PVA + 1 cepillo rotativo PVC	12 m
	B200+	8	1h30 o 2h00	Fondo, paredes y línea de flotación	4D, microfibra ultrafina	4 Ruedas cepillo PVA + 1 cepillo rotativo PVC	Swivel 16 m
LÍNEA D							
	D100+	8	1h30	Fondo	4D, microfibra ultrafina	2 Ruedas cepillo PVA + cepillo vibratorio	16 m
	D200+	10	2h00	Fondo, paredes y línea de flotación	4D, microfibra ultrafina	4 Ruedas cepillo PVA + cepillo vibratorio	Swivel 18 m
	D300+ APP	12	1h30, 2h00 o 2h30	Fondo, paredes y línea de flotación	4D, microfibra ultrafina	4 Ruedas cepillo PVA + cepillo vibratorio	Swivel 23 m



CAUDAL DE ASPIRACIÓN	NAVEGACIÓN	PESO (KG)	CARRITO	FUNCIONES ESPECIALES	PVR/ Ud. (€)	PÁGINA
15 m ³ /h	<ul style="list-style-type: none"> • Smart Navigation • Sistema giroscópico 	5,75 kg	X	<ul style="list-style-type: none"> ▪ Personalizable 	807,50	158
15 m ³ /h	<ul style="list-style-type: none"> • Smart Navigation • Sistema giroscópico 	5,75 kg	✓	<ul style="list-style-type: none"> ▪ Personalizable ▪ APP con mando a distancia 	1.040,83	158
19 m ³ /h	<ul style="list-style-type: none"> • Smart Navigation • Sistema giroscópico 	9,75 kg	✓	<ul style="list-style-type: none"> ▪ Sistema anti-torsión 	890,83	162
19 m ³ /h	<ul style="list-style-type: none"> • Smart Navigation • Sistema giroscópico 	11 kg	✓	<ul style="list-style-type: none"> ▪ Indicador de filtro lleno 	1.207,50	162
19 m ³ /h	<ul style="list-style-type: none"> • Smart Navigation • Sistema giroscópico 	11 kg	✓	<ul style="list-style-type: none"> ▪ Indicador de filtro lleno ▪ APP con mando a distancia 	1.290,83	163
19 m ³ /h	X	9,5 kg	X	<ul style="list-style-type: none"> ▪ Indicador de filtro lleno 	624,17	169
19 m ³ /h	X	10,5 kg	X	<ul style="list-style-type: none"> ▪ Indicador de filtro lleno 	832,50	169
19 m ³ /h	<ul style="list-style-type: none"> • Smart Navigation • Sistema giroscópico 	10 kg	X	<ul style="list-style-type: none"> ▪ Boquillas ajustables 	790,83	166
19 m ³ /h	<ul style="list-style-type: none"> • Smart Navigation • Sistema giroscópico 	11 kg	✓	<ul style="list-style-type: none"> ▪ Boquillas ajustables 	974,17	166
19 m ³ /h	<ul style="list-style-type: none"> • Smart Navigation • Sistema giroscópico 	11 kg	✓	<ul style="list-style-type: none"> ▪ Boquillas ajustables ▪ Sistema anti-torsión ▪ APP con mando a distancia 	1.240,83	167

COSMY

¿UNA REVOLUCIÓN?

*Si, y
¡precioso!*



**ROBOT
ELÉCTRICO
DE PISCINA**

Ligero, potente, personalizable

¡Beautiful revolution!

cosmythebot.com

Conectado



POWERED BY **BWT**

ÍNDICE ROBOTS

¡Escanee para ver el vídeo!



COSMY THE BOT

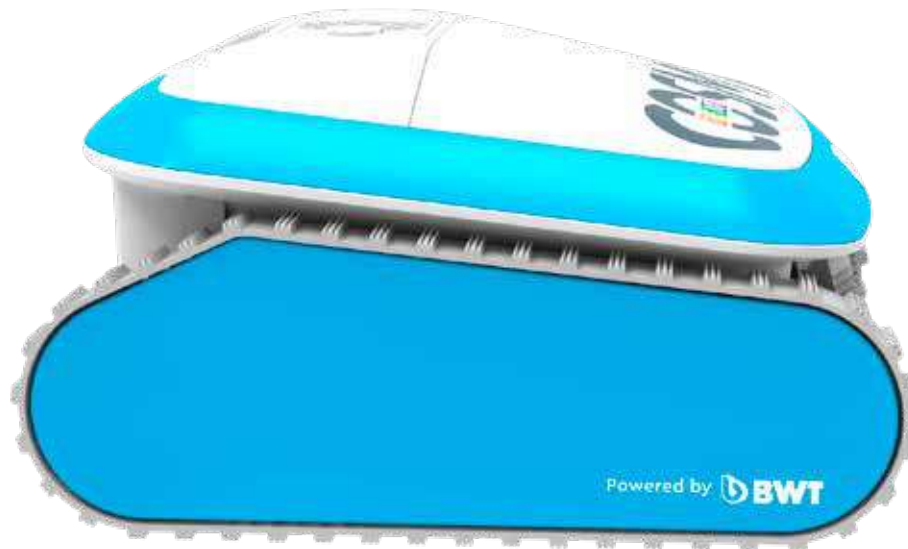

COSMY THE BOT, ultra-limpieza con mucho estilo

*Con Cosmy, entra usted en un nuevo universo,
donde la eficacia rima con estilo y elegancia, donde el tamaño deja paso a la fineza e inteligencia.*

Sensible e intuitivo

Cosmy the Bot 250 es intuitivo y agradable de utilizar. Una ligera presión en un botón y a trabajar. Ergonómico e inteligente como nos gusta.

Fino y elegante

Cosmy the Bot 250 es pequeñito; pero con su diseño super moderno limpia más rápido y más eficazmente, y todo ello con un consumo menor. Cosmy the Bot: ¡muy mono, pero de gran eficacia!

Práctico y bien pensado

Cosmy es simple, limpio y de cómoda utilización. Un indicador luminoso le avisa cuando el filtro está lleno y debe ser limpiado. Con una simple presión en un botón, el filtro se libera, por la pared superior, y puede lavarlo fácilmente sin ensuciarse las manos. ¡Bien visto Cosmy!

Doble filtración

Cosmy the Bot 250 está equipado con dos filtros encajados el uno en el otro. Esta doble filtración captura hasta las más pequeñas partículas garantizándole así un agua siempre cristalina. ¡Cosmy, es dos veces mejor!

¡Peso pluma!

Cosmy the Bot 250 es dos veces más ligero que la mayoría de robots clásicos. Con su rápido sistema de evacuación de agua, es tremendamente fácil sacarlo de la piscina. Ideal para su espalda.

Ágil en todas las superficies

Fondo, paredes, línea de flotación... con su tecnología integrada, Cosmy se adhiere en cualquier parte, en rampas las más empinadas, en cualquier tipo de revestimiento. Cosmy maniobra con facilidad y se adapta a la perfección a cualquier configuración. Su desplazamiento optimizado garantiza una limpieza completa, sin importar la forma de la piscina.



¿LE GUSTAN LOS CAMBIOS? ¡A COSMY TAMBIÉN!

¿Azul? ¿Rosa? ¿Verde? ¿Malva? Con Cosmy, ningún problema para elegir el color, existe en 8 colores, y puede cambiarlo cuando quiera, según lo que le apetezca o según sus nuevas decoraciones.

¡Escanee para ver el vídeo!



*Libertad de cambiar
¡Libertad de crear!*



	Código	Denominación	PVR/Ud. (€)	Cat.
	kits colores (laterales X2 + corona)			
1	125505970	Kit Color BWT Cosmy Turquesa Cobalt	59,20	10G
2	125506060	Kit Color BWT Cosmy Verde Apple		10G
3	125506059	Kit Color BWT Cosmy Amarillo Lemon		10G
4	125506061	Kit Color BWT Cosmy Púrpura Lavender		10G
5	125505969	Kit Color BWT Cosmy Rosa Flamingo		10G
6	125505973	Kit Color BWT Cosmy Rojo Cherry		10G
7	125505972	Kit Color BWT Cosmy Naranja Apricot		10G



LAGOON



1 COBALT



2 APPLE



3 LEMON



4 LAVENDER



5 FLAMINGO



6 RED CHERRY



7 ABRICOT



COSMY THE BOT



BWT COSMY 150 ONLINE



- Limpia el fondo, las paredes y la línea de flotación.
- Tecnología de engranajes planetarios
- Peso ligero (menos de 6 kg)
- Alta capacidad de aspiración
- Personalizable

Código	Descripción	PVR/Ud. (€)	Cat.
125505480	BWT COSMY 150 ROBOTIC POOL	807,50	10G

COSMY THE BOT

Warranty 2 years

LIGHT

WEIGHT

SMART

NAVIGATION

FINE FILTRATION

EASY CLEANING

FLOATING

16 M - 52 FT

CABLE

CLEANING

1.5h

CYCLES

FLOOR

CLEANING MODE

WALL

CLEANING MODE

WATERLINE

CLEANING MODE

BWT COSMY 250



- Limpia el fondo, las paredes y la línea de flotación.
- Aplicación para Smarth Phone (APP)
- 18m de cable
- Carro de transporte
- Tecnología de engranajes planetarios
- Peso ligero (menos de 6 kg)
- Alta capacidad de aspiración
- Personalizable

Código	Descripción	PVR/Ud. (€)	Cat.
125505482	BWT COSMY 250 ROBOTIC POOL	1.040,83	10G

COSMY THE BOT

Warranty 2 years

LIGHT

WEIGHT

SMART

NAVIGATION

FINE FILTRATION

EASY CLEANING

COSMY

APP

PREMIUM

CADDIE

FLOATING

18 M - 59 FT

CABLE

CLEANING

1.5h

CYCLES

FLOOR

CLEANING MODE

WALL

CLEANING MODE

WATERLINE

CLEANING MODE

CARACTERÍSTICAS TÉCNICAS



	COSMY 150	COSMY 250
LONGITUD DE LA PISCINA (M)	8 m	12 m
TIPO DE LIMPIEZA	Fondo, pared y línea de agua	
DURACIÓN DE CICLO	1h30	1h30, 2h00 o 2h30
CONTROL REMOTO	X	✓
TIPO DE FILTRO	Filtro simple	Filtro doble
CEPILLOS	PVC	
GIROSCOPIO	✓	✓
CAUDAL DE ASPIRACIÓN	15 m ³ /h	
LONGITUD DE CABLE	16 m de alta calidad	18 m de alta calidad
DIMENSIONES	365 x 395 x 200 mm	
PESO	5,75 kg	
CARRITO	X	✓

P LINE

¡Para piscinas simplemente perfectas!

POTENTE, EFICIENTE,
ERGÓNOMICO, FÁCIL DE USAR
Y DE MANTENER

La gama P se compone de 3 modelos:

- **BWT P400** – diseñado para limpiar específicamente el fondo de la piscina
 - **BWT P500** – limpieza de fondo, paredes y línea de agua
 - **BWT P600** – limpieza de fondo, paredes y línea de agua.
- El robot **BWT P600APP** se pilota fácilmente desde cualquier Smartphone, a través de la aplicación BWT Best Water Home, disponible para descargar en AppStore o PlayStore

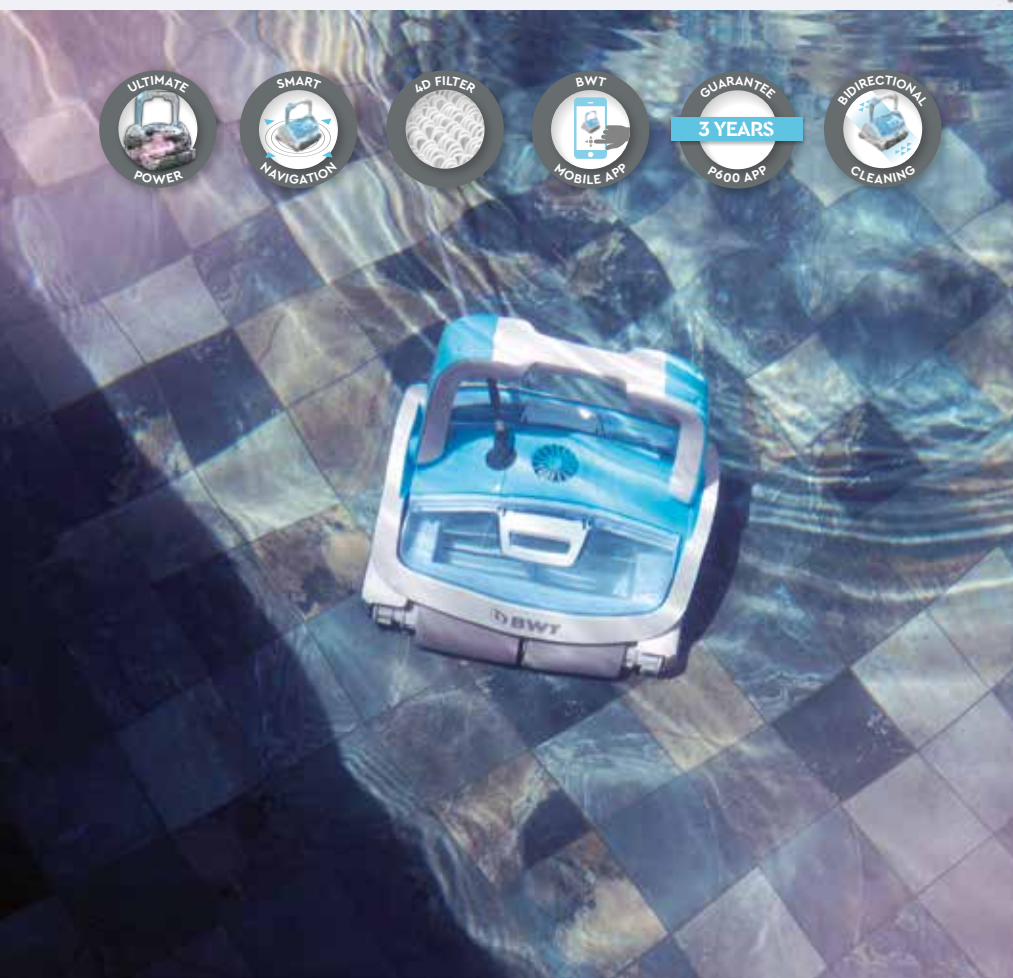



Inigualable poder de aspiración

Los robots BWT disponen de la aspiración más potente que cualquier otro robot en el mercado. Pueden doblar su poder de aspiración a través del ajuste preciso de sus boquillas.

Cuanto más cerca están de la superficie a aspirar, mayor será la succión. Las boquillas se pueden ajustar para eliminar eficazmente todo tipo de suciedad a recoger. Así, por ejemplo, cerca de la playa, las boquillas de aspiración se pueden configurar en la posición más baja para eliminar sin esfuerzo cada grano de arena.

Precision inside !



Ideal para su piscina

El robot BWT es perfecto para cualquier forma o tamaño de piscina de hasta 15 m de largo. Con sus cepillos de espuma de alta densidad, los robots BWT se adaptan al acabado de cualquier superficie de su piscina.

PVA inside !



Simple y práctico

Los robots BWT son intuitivos y fáciles de usar. Con solo pulsar un botón, el P600 APP trabajará por sí solo. ¡Disfrute de su libertad!

Simplicity inside !



Conectividad

El modelo BWT P600 APP dispone de un módulo Bluetooth. Usando la aplicación BWT Best Water Home, disponible para descargar gratuitamente desde AppleStore o PlayStore, el control está en sus manos.

Ideal para guiarlo en zonas problemáticas. Puede navegar libremente y, por ejemplo, recoger pequeñas piedras que sus hijos acaban de lanzar a la piscina. Su piscina, limpia en un instante con poco o ningún esfuerzo.

Wireless connection inside !



Tecnología Breezer & alta potencia

Los robots limpiadores de piscina BWT están equipados con la **tecnología Breezer**, una eficiente y resistente transmisión de engranajes; combinada con dos motores y una potente bomba de aspiración, convierten el BWT P600 APP en uno de los robots de piscina más fiables del mercado.

El sistema **Ultimate Power** es la solución ideal para conseguir movimientos rápidos, optimización del recorrido, fiabilidad y limpieza inigualable.

Simple and practical



Limpieza rápida

Los robots BWT se mueven y limpian rápidamente. Están equipados con el sistema exclusivo de movimiento **Smart Navigation System**.

Compuesto de un giroscopio y el algoritmo desarrollado por BWT, el sistema de navegación escanea y detecta los obstáculos, para poder consecutivamente **calcular la ruta ideal de limpieza**.

El ciclo de limpieza se reduce y asegura la limpieza de toda la superficie. El fondo, las paredes y línea de agua quedan perfectamente limpios con un mínimo de pasadas, y en un tiempo record.

Smart Navigation !

BWT P400+



- Giroscopio integrado
- Sistema anti-torsión
- Aspiración bi-direccional
- Tecnología de máxima potencia

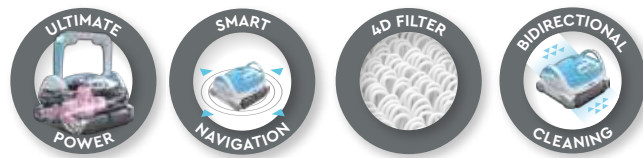
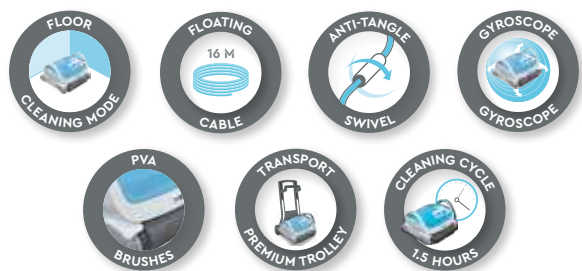

Código	Descripción	PVR/Ud. (€)	Cat.
125305505	BWT P400 PLUS Robotic pool cleaner	890,83	10G

BWT P500



- Giroscopio integrado
- Sistema anti-torsión
- Aspiración bi-direccional
- Tecnología de máxima potencia

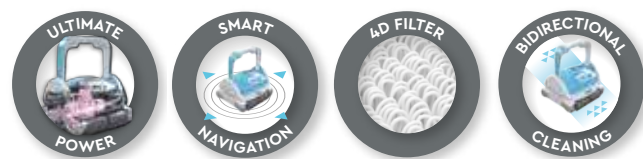

Código	Descripción	PVR/Ud. (€)	Cat.
125305507	BWT P500 PLUS Robotic pool cleaner	1.207,50	10E

BWT P600+ APP

- Giroscopio integrado
- Sistema anti-torsión
- Aspiración bi-direccional
- Tecnología de máxima potencia
- Configuración personalizada para una mayor eficiencia de lavado mediante APP Smart phone



Código	Descripción	PVR/Ud. (€)	Cat.
125305508	BWT P600 PLUS APP Robotic Pool Cleaner	1.290,83	10E



CARACTERÍSTICAS GAMA P

	P400+	P500+	P600+ APP
LONGITUD DE LA PISCINA (M)	10 m	12 m	15 m
TIPO DE LIMPIEZA	Fondo	Fondo, pared y línea de agua	
DURACIÓN DE CICLO	1h30	2h00	1h30, 2h00 o 2h30
CONTROL REMOTO	X	X	✓
TIPO DE FILTRO	4D, microfibra ultrafina + cepillo vibratorio		
NAVEGACIÓN	SMART NAVIGATION		
GIROSCOPIO	✓	✓	✓
CAUDAL DE ASPIRACIÓN	19 m ³ /h		
LONGITUD DE CABLE	16 m de alta calidad	18 m de alta calidad	23 m de alta calidad
SISTEMA ANTI-TORSIÓN	✓	✓	✓
DIMENSIONES	351 x 430 x 278 mm	391 x 430 x 234	
PESO	9,75 kg	11 kg	
CARRITO	✓	✓	✓

D LINE

¡Para una piscina limpia y bella!

LOS ROBOTS BWT PROPORCIONAN UNA LIMPIEZA IMPECABLE, UN AGUA CRISTALINA Y UNAS SUPERFICIES PERFECTAS.

La gama D se compone de 3 modelos:

- **BWT D100** – diseñado para limpiar específicamente el fondo de la piscina
- **BWT D200** – limpieza de fondo, paredes y línea de agua
- **BWT D300** – limpieza de fondo, paredes y línea de agua. El robot **BWT D300 APP** se pilota fácilmente desde cualquier Smartphone, a través de la aplicación BWT Best Water Home, disponible para descargar en Applestore o PlayStore

Excellence inside!





Inigualable poder de aspiración

Los robots BWT disponen de la aspiración más potente que cualquier otro robot en el mercado. Pueden doblar su poder de aspiración a través del ajuste preciso de sus boquillas.

Cuanto más cerca están de la superficie a aspirar, mayor será la succión. Las boquillas se pueden ajustar para eliminar eficazmente todo tipo de suciedad a recoger. Así, por ejemplo, cerca de la playa, las boquillas de aspiración se pueden configurar en la posición más baja para eliminar sin esfuerzo cada grano de arena.

Power inside!



Entre las mejores filtraciones del mercado

El filtro 4D consta de bucles elásticos de microfibra 3D que, junto con el movimiento vibratorio, maximiza el rendimiento del caudal del agua.

La vibración mejora el caudal de aspiración y previene la saturación de los filtros.

El filtro 4D retiene incluso las impurezas más pequeñas. Desde hojas a granos de arena, nada se escapa.

Finesse inside!



Ideal para su piscina

El robot BWT es perfecto para cualquier forma o tamaño de piscina de hasta 12 m de largo.

Con sus cepillos de espuma de alta densidad, los robots BWT se adaptan al acabado de cualquier superficie de su piscina.

PVA inside!



Acceso superior y limpieza fácil

Los robots BWT son intuitivos y fáciles de usar. Con solo pulsar un botón, la gama D trabajará por sí sola. ¡Disfrute de su libertad!

Simplicity inside!



Limpieza rápida

Los robots BWT se mueven y limpian rápidamente.

Están equipados con el sistema exclusivo de movimiento **Smart Navigation System**.

Compuesto de un giroscopio y el algoritmo desarrollado por BWT, el sistema de navegación escanea y detecta los obstáculos, para poder consecutivamente **calcular la ruta ideal de limpieza**. El ciclo de limpieza se reduce y asegura la limpieza de toda la superficie.

El fondo de la piscina queda perfectamente limpio **con un mínimo de pasadas**, y en un tiempo récord.

Smart Navigation!

BWT D100 ONLINE



+

- Boquillas de aspiración ajustables

Código	Descripción	PVR/Ud. (€)	Cat.
125505483	BWT D100 Plus Robotic Pool Cleaner	790,83	10G



BWT D200 ONLINE



+

- Boquillas de aspiración ajustables
- Sistema anti-torsión
- Carrito de transporte

Código	Descripción	PVR/Ud. (€)	Cat.
125505485	BWT D200 Plus Robotic Pool Cleaner	974,17	10G



BWT D300+ **ONLINE**

- Boquillas de aspiración ajustables
- Sistema anti-torsión Carrito de transporte
- Conectividad APP control remoto



¡Escanee para ver el vídeo!



Código	Descripción	PVR/Ud. (€)	Cat.
125305504	BWT D300 PLUS APP Robotic Pool Cleaner	1.240,83	10G

CARACTERÍSTICAS GAMA D

	D100+	D200+	D300+APP
LONGITUD DE LA PISCINA (M)	8 m	10 m	12 m
TIPO DE LIMPIEZA	Fondo	Fondo, pared y línea de agua	
DURACIÓN DE CICLO	1h30	2h00	1h30, 2h00 o 2h30
CONTROL REMOTO	X	X	✓
TIPO DE FILTRO	4D, microfibra ultrafina		
NAVEGACIÓN	SMART NAVIGATION		
GIROSCOPIO	✓	✓	✓
CAUDAL DE ASPIRACIÓN	19 m ³ /h		
LONGITUD DE CABLE	16 m de alta calidad	18 m de alta calidad	23 m de alta calidad
SISTEMA ANTI-TORSIÓN	✓	✓	✓
DIMENSIONES	403 x 431 x 304	391 x 469 x 268	
PESO	10 kg	11 kg	
CARRITO	✓	✓	✓

B LINE

Calidad, elegancia y funcionalidad.

UN ROBOT POTENTE, EFICIENTE, ERGONÓMICO, FÁCIL DE USAR Y MANTENER

Excellence inside!

La gama B es ideal para piscinas sobreelevadas y piscinas pequeñas





BWT B100 **ONLINE**



- Boquillas de aspiración ajustables

Código	Descripción	PVR/Ud. (€)	Cat.
125505477	BWT B100 Plus Robotic Pool Cleaner	624,17	10G



BWT B200 **ONLINE**



- Boquillas de aspiración ajustables
- Sistema anti-torsión

Código	Descripción	PVR/Ud. (€)	Cat.
125305503	BWT B200 Plus Robotic Pool Cleaner	832,50	10G



CARACTERÍSTICAS GAMA B

	B100+	B200+
LONGITUD DE LA PISCINA (M)	8 m	8 m
TIPO DE LIMPIEZA	Fondo	Fondo, pared y línea de agua
DURACIÓN DE CICLO	1h30	2h00
CONTROL REMOTO	X	X
TIPO DE FILTRO	4D, microfibra ultrafina + cepillo giratorio	
NAVEGACIÓN	SMART NAVIGATION	
GIROSCOPIO	✓	✓
CAUDAL DE ASPIRACIÓN	19 m ³ /h	
LONGITUD DE CABLE	16 m de alta calidad	
SISTEMA ANTI-TORSIÓN	X	✓
DIMENSIONES	355 x 410 x 246	355 x 410 x 311
PESO	9,5 kg	10,5 kg
CARRITO	X	X

ROBOTS DE PISCINA COMERCIAL

COMPARATIVA GAMA COMERCIAL



GAMA	AQUARIUS	MAGNUM JUNIOR	MAGNUM	ULTRAMAX JUNIOR	ULTRAMAX
LONGITUD DE LA PISCINA (M)	15	20	25	35	50
TIPO DE SUPERFICIE	Todo tipo de superficies				
DURACIÓN DE CICLO	3 h, 4 h y 5 h			3 h, 4 h y 6 h	
TIPO DE LIMPIEZA	Fondo y pared			Fondo	
TIPO DE FILTRO	4D, microfibra ultrafina				
TIPO DE CEPILLOS	4 Ruedas cepillos PVA				4 Ruedas cepillos PVA anchos
LONGITUD DE CABLE	Swivel 23 m	Swivel 30 m	Swivel 36 m		Swivel 45 m
CAUDAL DE ASPIRACIÓN	19 m ³ /h			38 m ³ /h	
ACCESO FILTRACIÓN	Inferior				
NAVEGACIÓN	Aqua Smart doble motor				
CARRITO	✓				
FUNCIONES ESPECIALES	Indicador de filtro lleno			Detección por infrarrojos	
PRECIO	2.000,00	2.910,00	3.679,00	5.920,00	7.170,00
PÁGINAS	173	174	174	174	175

Mayor potencia y prestaciones para las piscinas más grandes

BWT AQUARIUS
BWT MAGNUM
BWT ULTRAMAX

- Tecnología de última generación. Los bucles de microfibra capturan las partículas más finas, consiguiendo una óptima calidad de filtración.
- Máxima potencia. Capaces de superar cualquier obstáculo, escalan fácilmente las paredes (excepto modelos de limpieza solo fondo) y pendientes más inclinadas.



ROBOT BWT AQUARIUS ONLINE

Descripción	Detalles
Dimensiones piscina	Para piscinas hasta 15 m de largo (cualquier forma o superficie)
Opciones de limpieza	Fondo y paredes
Duración ciclo	3, 4 y 5 horas
Tipo de filtro	Bolsa microfibra, tecnología 4D. Acceso inferior, un sólo clip
Caudal aspiración	<math><19 \text{ m}^3/\text{h}</math>
Longitud Cable	23 m
Anti-torsión	Sí
Dimensiones	35,5 × 41 × 24,6 cm
(Largo x Ancho x Alto)	39 × 44,5 × 27 cm
Carro transporte/almacenaje	Trolley Mod. Exclusive
Garantía	3 años
(Largo x Ancho x Alto)	39,1 × 46,9 × 26,8 cm
Peso	11 kg
Carrito transporte	Caddy Premium
Garantía	3 años

Código	Descripción	PVR/Ud. (€)	Cat.
125258752	Aquarius con carrete y cable 23m	2.000,00	10C



MAGNUM JUNIOR ONLINE



+ El robot eléctrico Magnum Junior está diseñado para limpiar cada centímetro cuadrado de su piscina.

Código	Descripción	PVR/Ud. (€)	Cat.
125258753	Magnum junior con carrete y cable de 30m	2.910,00	10C

MAGNUM ONLINE



+ El robot eléctrico Magnum permite una completa y rápida limpieza de la piscina. El robot Magnum viene equipado con dos motores de tracción y una bomba de filtración de 19 m³/h.

Código	Descripción	PVR/Ud. (€)	Cat.
125258754	Magnum con carrete y cable de 36m	3.679,00	10C

ULTRAMAX JUNIOR ONLINE



+ Con su tamaño compacto, el modelo UltraMax Junior está especialmente diseñado para las piscinas públicas y semiolímpicas. Su bolsa de filtración permite conseguir un agua cristalina en muy poco tiempo.

Código	Descripción	PVR/Ud. (€)	Cat.
125258755	UltraMax con carrete y cable de 36m*	5.920,00	10E

ULTRAMAX ONLINE



- El modelo Ultramax está especialmente diseñado para las piscinas públicas y olímpicas.
- Sus bolsas de filtración permiten conseguir un agua cristalina en muy poco tiempo.
- Le guía de una manera muy sencilla en la elección del mejor programa de limpieza y le ofrece la posibilidad de seleccionar: el nivel de limpieza en función de las dimensiones y de los tipos de revestimiento de la piscina, los tiempos de puesta en marcha diferida así como muchos otros parámetros.

Código	Descripción	PVR/Ud. (€)	Cat.
125258756	UltraMax con carrito y cable de 45m*	7.170,00	10E

	Aquarius	Magnum Junior	Magnum	Ultramax Junior	Ultramax
TAMAÑO DE PISCINA	Para piscinas colectivas hasta 15 m, de todas formas y acabados	Para piscinas colectivas de tamaño pequeño hasta 20 m, de todas formas y acabados.	Para piscinas colectivas de tamaño mediano hasta 25 m, de todas formas y acabados.	Para piscinas semiolímpicas hasta 35 m, de todas formas y acabados.	Para piscinas olímpicas hasta 50 m, de todas formas y acabados.
TIPO DE LIMPIEZA	Fondos y paredes	Fondos y paredes	Fondos y paredes	Fondo	Fondo
TIEMPO DEL CICLO DE LIMPIEZA	3 h, 4 h y 5 h	3 h, 4 h y 5 h	3 h, 4 h y 5 h	3 h, 4 h y 6 h	3 h, 4 h y 6 h
TIPO DE FILTRO	4D, microfibras hiperfina, 1 bolsa XL	4D, microfibras hiperfina, 1 bolsa XL	4D, microfibras hiperfina, 1 bolsa XL	4D, microfibras hiperfina, 1 bolsa XL	4D, microfibras hiperfina, 2 bolsas XL
ACCESO AL FILTRO	Fácil acceso desde la parte inferior	Fácil acceso desde la parte inferior	Fácil acceso desde la parte inferior	Fácil acceso desde la parte inferior	Fácil acceso desde la parte inferior
INDICADOR DE FILTRO LLENO	✓	✓	✓	✗	✗
TIPO DE CEPILLOS LIMPIAFONDOS	4 Ruedas cepillos PVA	4 Ruedas cepillos PVA	4 Ruedas cepillos PVA	4 Ruedas cepillos PVA	4 Ruedas cepillos PVA anchos
ALIMENTACIÓN	230V / 180W	230V / 180W	230V / 180W	230V / 180W	230V / 180W
SISTEMA DE NAVEGACIÓN	Aqua Smart System	Aqua Smart System	Aqua Smart System	Aqua Smart System	Aqua Smart System
PLATAFORMA	2 Motores de tracción y 1 Bomba	2 Motores de tracción y 1 Bomba	2 Motores de tracción y 1 Bomba	2 Motores de tracción y 2 Bombas	2 Motores de tracción y 2 Bombas
CAUDAL DE ASPIRACIÓN	19 m ³ /h	19 m ³ /h	19 m ³ /h	38 m ³ /h	38 m ³ /h
LONGITUD DE CABLE	23 m	30 m	36 m	36 m	45 m
SISTEMA ANTI TORSIÓN	✓	✓	✓	✓	✓
CONTROL REMOTO	✓	✓	✓	✓	✓
DIMENSIONES	39 x 44,5 x 27 cm	39 x 53 x 26 cm	39 x 53 x 26 cm	40 x 54 x 31,5 cm	40 x 81 x 29 cm
ACCESORIO	Carrito	Carrito	Carrito	Carrete	Carrito



08

MANTENIMIENTO Y LIMPIEZA



- 178** COMPARATIVA ASPIRADORES Y ROBOTS INALÁMBRICOS
- 180** BWT PRO PK MAX
- 181** BWT PK TURBO
- 182** BWT PRO PK GIANT
- 183** ASPIRADORES BWT BC
- 185** ACCESORIOS
- 189** ESTACIÓN DE CONTROL

COMPARATIVA ASPIRADORES Y ROBOTS INALÁMBRICOS



	GAMA	DIMENSIONES DE LA PISCINA	PROFUNDIDAD MÁXIMA	AUTONOMÍA	TIPO DE FILTRO	CAPACIDAD DE FILTRO
LÍNEA PK						
	PK MAX	MEDIA	3 m	120 min	<ul style="list-style-type: none"> Filtro de acero inoxidable 250 µm 	7,2 L
	PK TURBO	MEDIA - GRANDE	3 m	75 min	<ul style="list-style-type: none"> 3 sacos de filtración: <ul style="list-style-type: none"> Saco estándar 250 µm Saco fino 70 µm Saco ultrafino con cartucho de 25 µm reemplazable 	6,5 L
	PRO PK GIANT	MEDIA - GRANDE	3 m	75 min	<ul style="list-style-type: none"> Filtro plisado 50 µm Filtro estándar 250 µm 	3 L
LÍNEA ASPIRADORES BC						
	BC02	PEQUEÑA	2 m	30 min	<ul style="list-style-type: none"> 250 µm 	0,42 L
	BC30	MEDIA	3 m	30 min	<ul style="list-style-type: none"> 250 µm 	0,55 L
	BC50	MEDIA	3 m	40 min	<ul style="list-style-type: none"> 125 y 250 µm 	0,65 L
LÍNEA ROBOTS BC						
	BC 100+	PEQUEÑA	3 m	45 min	<ul style="list-style-type: none"> Filtro textil de 250 µm 	2,2 L
	BC 200+	MEDIA	3 m	90 min	<ul style="list-style-type: none"> Filtro textil de 250 µm 	4 L



TIPO DE CEPILLOS	PESO (KG)	FUNCIONES ESPECIALES	FUNDA PROTECTORA	PVR/Ud. (€)	PÁGINA
Cepillos PVC con clip	6,6	<ul style="list-style-type: none"> ▪ ON/OFF Automático con sensor de agua 	X	332,50	180
Base móvil y flexible	3,8	<ul style="list-style-type: none"> ▪ ON/OFF Automático con sensor de agua ▪ Extensiones flexibles móviles para lugares redondeados ▪ Asa pivotante 	✓	249,17	181
Cabezal de aspiración pivotante	5	<ul style="list-style-type: none"> ▪ Doble filtración ▪ Cono aspiración transparente 	✓	249,17	182
Cabezal de aspiración pivotante y cepillo plano	1,2	<ul style="list-style-type: none"> ▪ Mango incluido 2x50cm ▪ Largo total: 93cm 	X	65,83	183
Cabezal de aspiración pivotante y cepillo angular	2,3	X	X	124,17	183
Cabezal de aspiración pivotante y cepillo angular	2,9	X	X	157,50	184
Cepillos PVC con clip	4,6	<ul style="list-style-type: none"> ▪ ON/OFF Automático con sensor de agua 	✓	174,17	184
Cepillos PVC con clip	5,9	<ul style="list-style-type: none"> ▪ ON/OFF Automático con sensor de agua 	✓	249,17	184



BWT ROBOT DE PISCINA SIN CABLE PRO PK MAX **NOVEDAD**

Características técnicas

- Sin necesidad de conexión eléctrica ni de cable cerca de la piscina
- El sistema patentado «Stop & Go» permite al robot dar media vuelta automáticamente al contactar con la pared de la piscina, optimizando así el tiempo de limpieza
- Se adapta a cualquier forma y superficie de piscina con fondo plano, enterradas y de superficie
- Batería recargable de Litio con una larga vida útil (4000mAh / 7,4V)
- Rodillo y Cepillo con clip para ayudar a recoger los sedimentos y mejorar así la eficacia de la limpieza
- Tubos inclinados fáciles de ajustar que proporcionan una fuerza de apoyo adicional para mantener el contacto con la superficie y optimizar la trayectoria de limpieza
- SENSOR DE AGUA El motor se activa únicamente cuando está sumergido en el agua
- Indicador luminoso LED indicando el nivel de batería

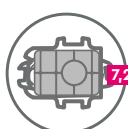

7,2 l (1,9 gal)

Capacidad del filtro



77 l/min (20,3 gal/min)

Caudal de filtración



120 min

Ciclo de limpieza



MARCHA / PARO con sensor de agua

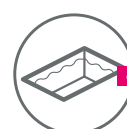

65 m²

Piscina hasta

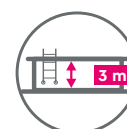

3 m (9.8ft)

Profundidad de limpieza

Código	Descripción	PVR/Ud. (€)	Cat.
125503681	BWT PK MAX inalámbrico	332,50	10G

¡Escanee para ver el vídeo!



ASPIRADOR RECARGABLE SIN CABLE BWT PRO PK TURBO **NOVEDAD**

Características técnicas

- Aspira rápidamente los sedimentos de la piscina de tamaño medio a grande y los lugares curvos
- Para grandes cantidades de hojas y de fragmentos finos, el LED indica cuando el aparato esta listo para funcionar / en funcionamiento / obstruido / debe ser cargado
- Mecanismo de seguridad: Las lamas se detienen automáticamente si el aparato está obstruido
- Las ruedas con rodamientos de bola garantizan un deslizamiento fácil en cualquier superficie de piscina
- Los cepillos inferiores ayudan a retirar los sedimentos
- Interruptor magnético totalmente estanco
- Empuñadura metálica robusta y pivotante
- Incluye una funda de protección

- Adaptado para piscinas de superficie y enterradas
- Sin cable y transportable
- Batería de litio recargable
- Elevada potencia de aspiración
- MARCHA / PARO automático con sensor de agua
- Extensiones móviles para limpiar los lugares exigüos
- Las extensiones flexibles facilitan la limpieza de las superficies curvas de la piscina
- Se conecta a un mango telescópico (mango no incluido)

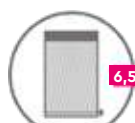
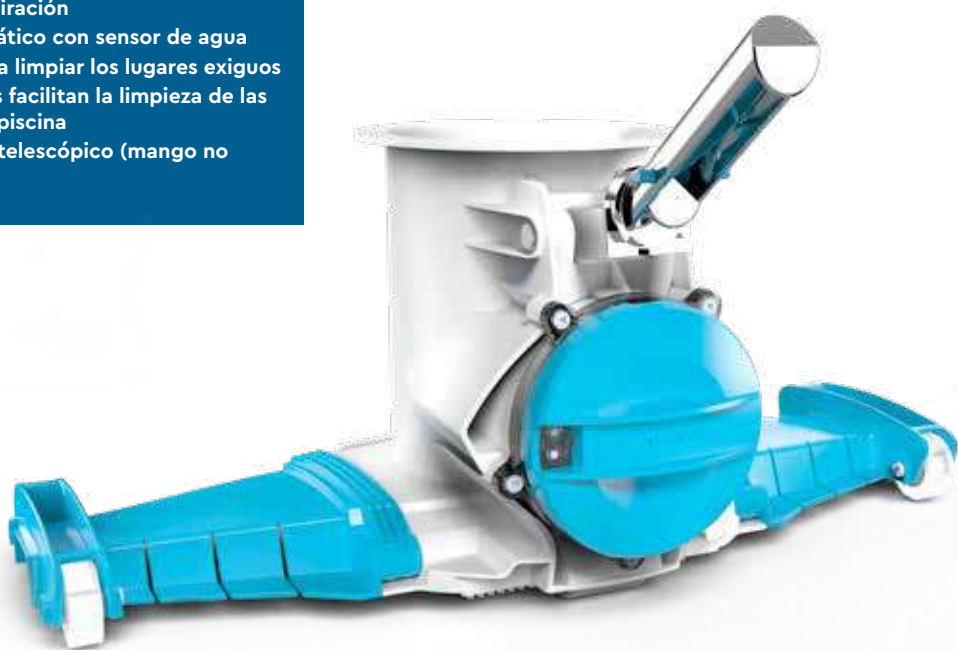

6,5 l/1,72gal

Capacidad del filtro



600

Potencia

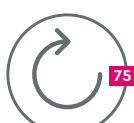

75 min

Autonomía



Piscinas de tamaño medio a grande

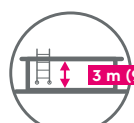

3 m (9.8ft)

Profundidad de limpieza



Elevada potencia de aspiración



MARCHA / PARO automático con sensor de agua

Código	Descripción	PVR/Ud. (€)	Cat.
125503680	BWT PK TURBO Aspirador recargable	249,17	10G



ASPIRADOR RECARGABLE SIN CABLE BWT PRO PK GIANT



- Adaptado para piscinas de superficie y enterradas
- Sin cable y transportable
- Batería de litio recargable
- Elevada potencia de aspiración
- Sistema de doble filtración patentado
- Filtros plegados con mallas finas de 50 µm
- Filtro estándar de acero inoxidable
- Se conecta a un mango telescópico (mango no incluido)

Características técnicas

- Aspira rápidamente los fragmentos de la piscina de tamaño medio
- Limpieza rápida y potente
- Limpieza estándar y fino en un solo aspirador
- Sistema de apertura mediante simple pestillo
- El filtro plegado de malla fina posee una gran superficie de filtración para un buen rendimiento de filtración
- Aspira la arena fina y los sedimentos del fondo de la piscina
- Incluye un sistema rápido de drenaje
- Incluye una funda de protección



Capacidad del filtro



Potencia



Autonomía



Piscinas de tamaño medio a grande

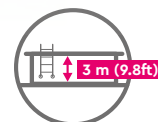

Profundidad de limpieza

Código	Descripción	PVR/Ud. (€)	Cat.
125503679	BWT BC75 Aspirador de piscina recargable	249,17	10G

ASPIRADOR RECARGABLE SIN CABLE BWT LÍNEA BC - BC02 ONLINE



- Adaptado para piscinas de superficie, enterradas, y para spas
- Sin cable y transportable
- Batería de litio recargable



Características técnicas

- Aspira los sedimentos de pequeñas piscinas y spas hasta 370 cm de anchura
- Su cuerpo transparente permite ver cuando el filtro está lleno
- Indicador de carga LED
- Se conecta a un mango telescópico (mango no incluido)
- Cabezal de aspiración pivotante y cepillo plano
- Cable de carga USB
- 1 filtro de nylon de 250 µm, de fácil mantenimiento



Capacidad del filtro



Caudal de filtración



Autonomía



Piscina hasta

Código	Descripción	PVR/Ud. (€)	Cat.
125300416	BWT BC - BC02 Aspirador de piscina recargable	65,83	10G

ASPIRADOR RECARGABLE SIN CABLE BWT LÍNEA BC - BC30 ONLINE



- Adaptado para piscinas de superficie y enterradas, y para spas
- Sin cable y transportable
- Batería de litio recargable
- Elevada potencia de aspiración



Características técnicas

- Aspira rápidamente los sedimentos de cualquier tipo de piscina
- Válvula de vaciado rápido
- Gran cabezal de aspiración pivotante y cepillo angular
- Se conecta a un mango telescópico (mango no incluido)
- Interruptor magnético totalmente estanco
- Filtro de nylon de 250 µm, de fácil mantenimiento

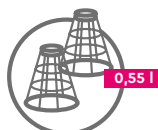

Capacidad del filtro



Caudal de filtración



Autonomía



Piscina hasta

Código	Descripción	PVR/Ud. (€)	Cat.
125300417	Aspirador BWT BC30 Piscina & Spa Recargable	124,17	10G



ASPIRADOR RECARGABLE SIN CABLE BWT LÍNEA BC - BC50 ONLINE

- Adaptado para piscinas de superficie, enterradas, y para spas
- Sin cable y transportable
- Batería de litio recargable
- Elevada potencia de aspiración



Características técnicas

- Aspira rápidamente los sedimentos de cualquier tipo de piscina
- Interruptor magnético totalmente estanco
- Gran cabezal de aspiración pivotante y cepillo angular
- Motor potente
- Se conecta a un mango telescópico (mango no incluido)
- 2 filtros de acero inoxidable de gran capacidad de 125 y 250 µm, de fácil mantenimiento



Capacidad del filtro



Caudal de filtración



Autonomía



Piscina hasta

Código	Descripción	PVR/Ud. (€)	Cat.
125300418	Aspirador BWT BC50 Piscina & Spa Recargable	157,50	10G

ROBOT BWT BC+ RECARGABLE ONLINE

Características técnicas BC100/200+

- Sin necesidad de conexión eléctrica ni de cable cerca de la piscina
- El sistema patentado «Stop & Go» permite al robot dar media vuelta automáticamente al contacto con la pared de la piscina, optimizando así el tiempo de limpieza
- Se adapta a cualquier forma y superficie de piscina con fondo plano, enterradas y de superficie
- Batería recargable de Litio con una larga vida útil
- Rueda delantera ajustable para optimizar la trayectoria de limpieza
- SENSOR DE AGUA El motor se activa únicamente cuando está sumergido en el agua
- El indicador LED de la batería comienza a parpadear cuando quedan 10 minutos de utilización
- Incluye una funda de protección y un accesorio de recuperación



BC100+



BC200+

Código	Descripción	PVR/Ud. (€)	Cat.
125503675	BWT BC100+ inalámbrico	174,17	10G
125503676	BWT B2100+ inalámbrico	249,17	10G



BWT ACCESORIOS DE LIMPIEZA



	Código	Descripción	PVR/Ud. (€)	Cat.
1	125300988	Esponja de limpieza BWT	caja de 4 20,00	10C
2	125300989	Pefiltros desechables para skimmer BWT	caja de 8 18,00	10C
3	125300990	Absorbente flotante BWT	caja de 4 9,80	10C
4	125300991	Kit de 2 esponjas de limpieza, 2 absorbentes de superficie y 4 prefiltros desechables para skimmer BWT	14,60	10C

MANGUERAS FLOTANTES RIGIFLEX, Ø 38 MM

Manguera de alta calidad

- Manguera de alta calidad, con terminales giratorios
- Mayor rigidez para resistir aplastamientos debidos a la presión de succión
- Mayor flexibilidad para facilitar su uso



	Código	Descripción	PVR/Ud. (€)	Cat.
	865500	Manguera flotante RIGIFLEX 9 M	53,60	10C
1	866000	Manguera flotante RIGIFLEX 12 M	67,60	10C
	866500	Manguera flotante RIGIFLEX 15 M	80,90	10C
	867000	Manguera flotante RIGIFLEX 25 M	133,20	10C
2	868500	Enrollador de manguera Ø 38. L.máx= 13,50 m	65,90	10C

+ Diseñado para instalarse en boquilla de aspiración

KITS DE MANTENIMIENTO

MK-1000 luxe:

- 1 cabezal de aspiración luxury VL-480
- 1 cepillo pared luxury WB-500
- 1 kit medida cl-pH
- 1 rastrillo hojas luxury LR-600
- 1 termómetro

	Código	Descripción	PVR/Ud. (€)	Cat.
	863300	Kit mantenimiento liner MK-1000	50,30	10C



ACCESORIOS

MANGO TELESCÓPICO

	Código	Descripción	PVR/Ud. (€)	Cat.
1	871500	Mango telescópico TP-815 2,40x4,80 / 2 P	34,40	10C
	872500	Mango telescópico TP-515 1,60x4,80 / 3 P	35,90	10C



CEPILLOS DE PARED



	Código	Descripción	PVR/Ud. (€)	Cat.
1	863600	Cepillo de pared PVC AQ-500 - 45 cm	7,40	10C
2	875400	Cepillo de pared PVC WB-500 con refuerzo aluminio - 45cm	13,10	10C
3	875700	Cepillo de pared Luxe AB-910 hilo de acero - 25 cm	11,20	10C
4	876200	Cepillo de línea de agua manual	19,40	10C

LIMPIAFONDOS, PISCINAS LINER



	Código	Descripción	PVR/Ud. (€)	Cat.
1	863000	Limpiafondos liner VL-480 lateral	17,40	10C
2	861700	Limpiafondos liner VL-550 triangular	24,00	10C
3	860000	Limpiafondos con cepillos y rodillos 48 cm	340,00	10C
4	861400	Cabezal de aspiración redondeado	16,60	10C

LIMPIAFONDOS PISCINAS HORMIGÓN



	Código	Descripción	PVR/Ud. (€)	Cat.
1	862600	Limpiafondos hormigón FM-120 con cepillo lateral	24,50	10C
2	862100	Limpiafondos hormigón metálico - 35 cm	38,20	10C

RECOGEHOJAS



	Código	Descripción	PVR/Ud. (€)	Cat.
1	874200	Recogehojas de superficie PVC LS-310	4,79	10C
2	874400	Recogehojas de superficie aluminio LS-400 Luxe	14,00	10C
3	874800	Recogehojas de fondo aluminio LR-600	15,20	10C
4	874700	Recogehojas de fondo PVC LR-700 gran capacidad	16,00	10C
5	863400	Recogehojas de superficie AQ-600	7,40	10C

ACCESORIOS

TERMÓMETROS

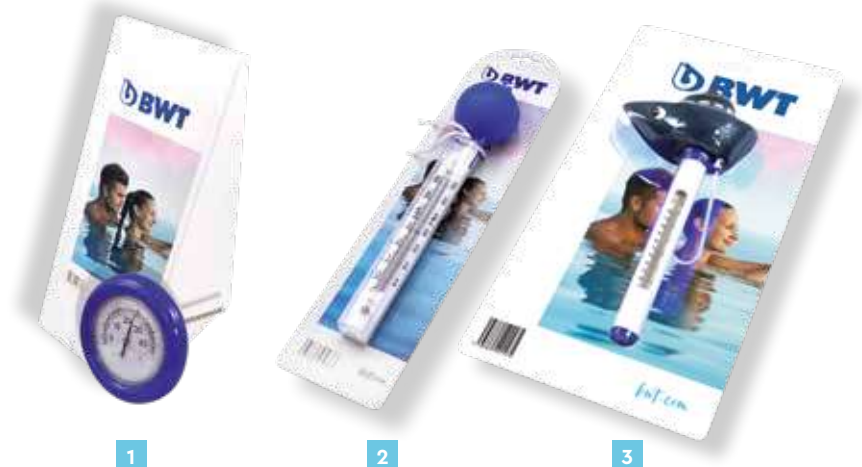

	Código	Descripción	PVR/Ud. (€)	Cat.
1	882800	Termómetro flotante Boya	21,50	10C
2	883050	Termómetro flotante Pelota azul	5,20	10C
3	883100	Termómetro flotante Barco	5,80	10C

DOSIFICADOR



	Código	Descripción	PVR/Ud. (€)	Cat.
	892300	Dosificador de cloro flotante	7,70	10C

BWT PEARL WATER MANAGER



¿NECESITA TRATAR EL AGUA DE SU PISCINA? CON BWT PEARL WATER MANAGER ES MUY FÁCIL. BWT PEARL WATER MANAGER ES UN PEQUEÑO MÓDULO INTELIGENTE QUE ANALIZA Y VERIFICA LOS PARÁMETROS DEL AGUA DE LA PISCINA EN TIEMPO REAL. ES CAPAZ DE FORMULAR RECOMENDACIONES EN BASE A LOS CAMBIOS Y PRONÓSTICOS CLIMÁTICOS LOCALES, Y ENVIÁRSELAS A SU SMARTPHONE.

Temperatura, pH, redox, salinidad, conductividad, concentración de alga y bacterias, etc.: La estación BWT PEARL WATER MANAGER permite visualizar rápidamente el estado de su piscina.

La inteligencia artificial que incorpora la estación BWT PEARL WATER MANAGER tiene en consideración la previsión metereológica local durante su diagnóstico, lo cual le permite anticiparse y recomendarle las acciones necesarias para mantener su piscina en óptimas condiciones.

BWT PEARL WATER MANAGER monitorea constantemente el estado del agua para predecir la necesidad de tratamiento, y optimizar el uso de productos químicos.

BWT PEARL WATER MANAGER simplifica el mantenimiento de su piscina. Reduce el riesgo de error durante el mantenimiento, ayuda a mantener los parámetros de la piscina equilibrados. No más irritación y deterioro de los componentes de la piscina.

Siempre está conectado e informa del estado de su piscina a tiempo real esté donde esté.



Análisis



Notificaciones



Recomendaciones



- Compatible con piscinas tratadas con cloro, bromo o electrólisis salina
- Los datos se envían por WiFi
- Una app intuitiva y evolutiva
- Larga duración de la batería: el módulo solo necesita recargarse una vez por temporada
- Sensores Plug&Play resistentes con garantía de dos años



CONFORT



SALUD



CONTROL



AHORRO

Código	Descripción	PVR/Ud. (€)	Cat.
125503399	BWT Pearl Water manager WIFI	413,00	10G
125503400	BWT Pearl Water manager sal WIFI	413,00	10G



09

TRATAMIENTO
DEL AGUA

192	COMPARATIVA REGULACIONES AUTOMÁTICAS
194	BWT EASY DOSE
195	BWT MANAGER CONNECT
196	BWT MANAGER CONNECT DUO
198	BWT BOMBA ELECTROMAGNÉTICA
199	PANELES DE CONTROL INTEGRADOS
200	ELECTRÓLISIS SALINA
202	COMPARATIVA ELECTRÓLISIS SALINA
204	ELECTRÓLISIS SALINA
212	ANÁLISIS DEL AGUA
214	ANÁLISIS DEL AGUA PISCINA PÚBLICA
215	ANÁLISIS DEL AGUA PISCINA PRIVADA

Conforme:

EN 60335-1 (mayo 2013): Aparatos electrodomésticos y análogos. Seguridad. Parte 1: Requisitos generales.

Directiva 2014/35/EU: comercialización de material eléctrico destinado a utilizarse con determinados límites de tensión.

EN 55014-1+A2 (Febrero 2012): Compatibilidad electromagnética. Requisitos para aparatos electrodomésticos, herramientas eléctricas y aparatos análogos. Parte 1: Emisión.

EN 55014-2+A2 (Julio 2015): Compatibilidad electromagnética. Requisitos para aparatos electrodomésticos, herramientas eléctricas y aparatos análogos. Parte 2: Inmunidad. Norma de familia de productos.

Directiva 2014/30/EC: compatibilidad electromagnética.

Directiva técnica de la piscina DTP No. 15: Sistemas electrónicos de cloración usados para el tratamiento de agua de piscina.

COMPARATIVA REGULACIONES AUTOMÁTICAS

	BWT EasyDose				BWT Manager Connect	
						
	pH	Redox	Redox para electrólisis salina	Floculante	pH	Redox
VOLUMEN DE LA PISCINA	Interior: 5 - 130 m ³ Exterior: 5 - 110 m ³					
CAUDAL	1,5 L/h a 1,5 bar			15 a 150 ml/h a 1,5 bar	1,5 L/h a 1,5 bar	
ALIMENTACIÓN ELÉCTRICA	230 Vac - 50/60 Hz - 9 W			100-240 Vac 50/60 Hz - 9W	230 Vac - 50/60 Hz - 20 W	
TIPO DE BOMBA	Peristáltica de 3 rodillos					
FUNCIONAMIENTO	Dosificación proporcional	Dosificación proporcional	Dosificación On/Off	Dosificación constante	3 modos de regulación: Todo o nada (con histéresis) Reloj/Timer Proporcional	
INTERRUPTOR ON/OFF	✓	✓	✓	✓	✓	✓
CALIBRACIÓN	Calibración de la sonda simplificado con evaluación del estado de la sonda. No Aplicable en calibración floculante					
DIMENSIONES	89 x 138 x 118 mm				163 x 210 x 130 mm	
ESCALA DE MEDIDA	3,8-8,2 pH	400 - 999 mV	400 - 999 mV	No Aplicable	0-14 pH	0-999 mV
PRECISIÓN DE MEDIDA	±0,1 pH	±10 mV	±10 mV	No Aplicable	±0,02 pH	±3 mV
TEMPERATURA AMBIENTE	10 - 50 °C					
PANTALLA	Pantalla LED de alta visibilidad				Resolución (128x128 puntos)	
IDIOMAS	No Aplicable	No Aplicable	No Aplicable	No Aplicable	Menú en 7 idiomas (IN, FR, IT, ES, AL, PT, NL)	
ÍNDICE DE PROTECCIÓN	IP65 clase II					
CONECTIVIDAD	X				✓	
ALARMA SOBRE DOSIFICACIÓN	✓	✓	✓	✓	✓	✓
ALARMA SUPERACIÓN UMBRAL	✓	✓	✓	No Aplicable	✓	✓
SONDAS INCLUIDAS	• Sonda pH	• Sonda Redox (platino)	• Sonda Redox (oro)	No Aplicable	• Sonda pH	• Sonda Redox (platino)
TUBO DE ASPIRACIÓN INCLUIDO	✓	✓	No Aplicable	✓	✓	✓
ACCESORIOS INCLUIDOS	<ul style="list-style-type: none"> • Kit de instalación • Soluciones de calibración pH 4 y pH 7 • Collarín DN50 para sonda e inyección química 	<ul style="list-style-type: none"> • Kit de instalación • Solución de calibración 465 mV • Collarín DN50 para sonda e inyección química 	<ul style="list-style-type: none"> • Kit de instalación • Solución de calibración 465 mV • Collarín DN50 para sonda 	<ul style="list-style-type: none"> • Kit de instalación • Collarín DN50 para sonda 	<ul style="list-style-type: none"> • Kit de instalación • Solución de calibración • Collarín DN50 para sonda e inyección química 	

COMPARATIVA REGULACIONES AUTOMÁTICAS

BWT Manager Connect Duo				PR206	PR207
					
pH+/- & Redox Montaje libre o en panel (Porta sensor incluido)		pH+/- & Redox + Cloro Libre Abierta Montaje en panel		pH+/- & Redox Montaje en panel (Porta sensor incluido)	
Interior: 5 - 130 m ³ Exterior: 5 - 110 m ³		Interior: 50 - 350 m ³ Exterior: 50 - 300 m ³		No aplicable	
1,5 L/h a 1,5 bar		5 L/h a 1,5 bares		No aplicable	
230 Vac - 50/60 Hz - 28 W				230 Vac - 50/60 Hz	
Peristáltica de 3 rodillos				No incluido	
3 modos de regulación: Todo o nada (con histéresis) Reloj/Timer Proporcional				Dosificación proporcional	
✓		✓		✗	
Calibración de la sonda simplificado con evaluación del estado de la sonda				Calibración directa contra solución patrón	
210 x 210 x 130 mm				480 x 600 x 90 mm	
0-14 pH 0-999 mV		0-14 pH 0-5 ppm (CU-PT electrodo) 0-999 mV		0 - 999 mV 0 - 14 pH	
±0,02 pH; ±3 mV		±0,02 pH; ±3 mV; ±0,05 ppm		±0,1 pH; ±1 mV	
±0,02 pH; ±3 mV		±0,02 pH; ±3 mV; ±0,05 ppm		±0,1 pH; ±1 mV	
±0,02 pH; ±3 mV		±0,02 pH; ±3 mV; ±0,05 ppm		±0,1 pH; ±1 mV	
±0,02 pH; ±3 mV		±0,02 pH; ±3 mV; ±0,05 ppm		±0,1 pH; ±1 mV	
10 - 50 °C				No Aplicable	
Resolución (128x128 puntos)				Pantalla LED de alta visibilidad	
Menú en 7 idiomas (IN, FR, IT, ES, AL, PT, NL)				-	
IP65 clase II					
✓		✓		✓	
✓		✓		✓	
✓		✓		✓	
Sonda pH & Redox		<ul style="list-style-type: none"> • Sonda pH & Redox • Sonda amperométrica para cloro orgánico (electrodo CO+PT) • Sonda de temperatura 		<ul style="list-style-type: none"> • Sonda de pH • Sonda de Rx 	
✓		✓		✓	
<ul style="list-style-type: none"> • Kit de instalación • Solución de calibración • Collarín DN50 para sonda e inyección química 		<ul style="list-style-type: none"> • Kit de instalación • Solución de calibración • Portasonda 		<ul style="list-style-type: none"> • Panel porta-sondas • Detector de flujo inductivo • Regulación de caudal • Toma de muestras • Pre-filtro 	



*La experiencia BWT
al alcance de la mano*



- Los portarodillos de 3 rodillos permiten una mejor regulación y mayor precisión a la hora de dosificar los productos.
- Intervención rápida en el tubo, mediante un sistema de bloqueo y desbloqueo simplificado (sin tornillo).
- Alarmas: exceso de dosificación y alarma de límite sobrepasado



Portarodillos tres rodillos

¡Mejor regulación y mayor precisión a la hora de dosificar los productos!

La gama EasyDose incluye una serie de bombas peristálticas perfectas para la dosificación de productos para la regulación del pH, del Redox (clásica y para sistema de electrolisis) y de floculante.

Visualización, en tiempo real, de los valores medidos. Equipo ya pre-cableado, que permite una rápida instalación, sin necesidad de acceder a la parte electrónica interna, y garantiza su estanqueidad.

Código	Descripción	PVR/Ud. (€)	Cat.
125575204	Bomba dosificadora BWT Easy Dose - pH	290,00	10B
125575205	Bomba dosificadora BWT Easy Dose - Rx	300,00	10B
125575206	Bomba dosificadora BWT Easy Dose - Rx E.salina	330,00	10B
125575207	Bomba dosificadora BWT Easy Dose - Flocc	265,00	10B



BWT MANAGER CONNECT **NOVEDAD**

Con la garantía BWT,
líder en el mercado



- Los portarodillos 3 rodillos permiten una mejor regulación y mayor precisión a la hora de dosificar los productos.
- Intervención rápida en el tubo, mediante un sistema de bloqueo y desbloqueo simplificado (sin tornillo).
- Conectividad, directamente con la app BWT Home, que facilita cualquier gestión, y permite intervenciones en remoto.
- Alarmas: exceso de dosificación, producto agotado, límite sobrepasado

La instalación se realiza rápidamente gracias a los conectores externos y al completo kit de instalación que se incluye.

Código	Descripción	PVR/Ud.(€)	Cat.
125575208	Bomba dosificadora BWT Manager Connect - pH	499,00	10B
125575209	Bomba dosificadora BWT Manager Connect - Rx	515,00	10B



BWT Home



Conectores Rápidos y estancos

Para la instalación del aparato, todas las conexiones se realizan desde el exterior.



Gran pantalla

Ajustes fáciles gracias a su menú en 7 idiomas y a los valores predefinidos.





BWT Home



Toda la experiencia y conocimiento de BWT para conseguir la mejor calidad de agua



- Los portarodillos de 3 rodillos permiten una mejor regulación y mayor precisión a la hora de dosificar los productos.
- Intervención rápida en el tubo, mediante un sistema de bloqueo y desbloqueo simplificado (sin tornillo).
- Conectividad, directamente con la app BWT Home, que facilita cualquier gestión, y permite intervenciones en remoto.
- Alarmas: exceso de dosificación, producto agotado, límite sobrepasado

La gama BWT Manager Connect Duo pH/Redox está formado por una serie de bombas peristálticas que permite una mejor gestión de la calidad del agua gracias al análisis simultáneo de dos parámetros: el pH y el redox.

La instalación se realiza rápidamente gracias a los conectores externos y al completo kit de instalación que se incluye.

Ajustes fáciles gracias a su menú en 7 idiomas y a los valores predefinidos.



Gran pantalla

Ajustes fáciles y sencillos, menú en 7 idiomas y valores predefinidos.

Código	Descripción	PVR/Ud. (€)	Cat.
125575210	Bomba dosificadora BWT Manager Connect Duo pH/Rx	1.149,00	10B
125575211	Bomba dosificadora BWT Manager Connect Duo pH/Rx en panel	1.249,00	10B

BWT MANAGER CONNECT DUO - pH/RX + CL PARA PISCINA COLECTIVAS **NOVEDAD**

Todo la experiencia de BWT al servicio de las piscinas colectivas



BWT Home



- La instalación se realiza rápidamente gracias a los conectores externos y al completo kit de instalación que se incluye.
- Gracias a su gran pantalla digital, a su menú en 7 idiomas y a los valores predefinidos, los ajustes de los parámetros son sencillos de realizar.
- Los portarodillos de 3 rodillos permiten una mejor regulación y mayor precisión a la hora de dosificar los productos.
- Intervención rápida en el tubo, mediante un sistema de bloqueo y desbloqueo simplificado (sin tornillo).
- Conectividad, directamente con la app BWT Home, que facilita cualquier gestión, y permite intervenciones en remoto.
- Alarmas: exceso de dosificación, producto agotado, límite sobrepasado

La gama BWT Manager Connect Duo pH/Redox + Cloro Libre es una gama de regulación amperométrica en panel lista para montar.

Una regulación efectiva del nivel de cloro libre mediante sonda amperométrica o Redox que, junto con el control de pH y un análisis simultáneo de los parámetros, facilita la gestión de las piscinas colectivas.

La gama ofrece dos tipos de células: abierta y cerrada.



Célula amperométrica *Abierta*

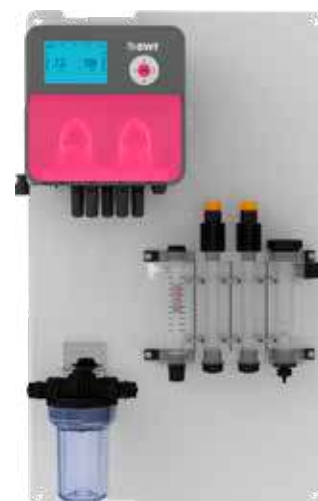

Célula amperométrica *Cerrada*



Conectores rápidos y estancos

Todas las conexiones se realizan desde el exterior.



Portarodillos de tres rodillos

¡Que permite una mejor regulación y mayor a la hora de dosificar los productos!

Código	Descripción	PVR/Ud. (€)	Cat.
125575213	Panel de control BWT Connect Duo-pH/Rx + Cloro libre amperométrico	2.650,00	10C
125575214	Panel de control BWT Connect Duo-pH/Rx + Cloro libre potencióstático	3.290,00	10C



Utilización de la célula amperométrica abierta:

- La alcalinidad debe ser superior a 80 mg/L CaCO₃
- La concentración de ácido cianúrico debe ser inferior a 110 mg/L
- Mantenimiento de la sonda: limpieza del electrodo de cobre una vez al mes

Utilización de la célula amperométrica cerrada:

- La alcalinidad debe ser superior a 80 mg/L CaCO₃
- La concentración de ácido cianúrico debe ser inferior a 50 mg/L
- Sonda no compatible con agua de mar
- Mantenimiento de la sonda: Sustitución del electrolito cada 3 meses y sustitución de la membrana cada tres años

Fácil de programar gracias a su "menú circular"



+

- Componentes en contacto con los líquidos son en PVDF, gran compatibilidad química y mayor durabilidad.
- Membrana de PTFE de larga vida útil.
- Fácil de programar gracias a su «menú circular» con acceso directo a las funciones más utilizadas.

i

Las bombas incluyen todos los elementos necesarios para su instalación y utilización:

- Sonda pH u ORP
- Soluciones tampón
- Portasonda
- Soporte de montaje mural
- Válvula de inyección



	Código	Descripción	PVR/Ud. (€)	Cat.
1	125575201	BWT EDP 5,5 pH	515,00	10C
2	125575202	BWT EDP 5,5 RX	525,00	10C
3	125575203	BWT EDP 5,5 Duo pH/RX	1.658,00	10C

PANELES DE CONTROL INTEGRADOS 200



- Tensión de servicio 230 V ac 50/60 Hz.
- Rango de control 0,0 – 9,9 pH / 0 – 999 ORP / 0,0 – 3,0 ppm.
- Precisión 0,1 pH / 1mV ORP / 0,1 ppm.
- Calibración Automática.

Elementos incluidos PR-206

- Sonda de pH, cuerpo epoxy 12×15 mm, rango 0 – 14 pH, 0 – 80°C con cable de 3 mts., conector BNC, electrolito gelificado protector sonda fijo. Disoluciones de calibración (pH 7,0 – 4,0).
- Sonda de ORP, cuerpo epoxy 12×15 mm, rango 0 – 999 mV, 0 – 80°C con cable de 3 mts., conector BNC, electrolito gelificado protector sonda fijo. Disolución de calibración (ORP 470 mV).
- Panel porta-sondas, detector de flujo inductivo, regulación de caudal y pre-filtro.

Elementos incluidos PR-204 y PR-207

- Panel porta-sondas, detector de flujo inductivo, regulación de caudal y pre-filtro.
- Solo en PR-207. Sonda de pH, cuerpo epoxy 12×15 mm, rango 0 – 14 pH, 0 – 80°C con cable de 3 mts., conector BNC, electrolito gelificado protector sonda fijo. Disoluciones de calibración (pH 7,0 – 4,0).
- Sonda amperométrica CLORO LIBRE mod. CL0102.

Código	Recambios	PVR/Ud. (€)	Cat.
PR204	Panel control cloro libre (ppm)	3.751,00	10C
PR206	Panel control PH/ORP (mV)	2.016,00	10C
PR207	Panel control PH / CLORO LIBRE (ppm)	4.318,00	10C
BR0640	Bomba dosificadora perist. c. var 4 l/h 1,5 bar	166,00	10C

DEPÓSITOS DE PRODUCTO QUÍMICO RC

Código	Recambios	PVR/Ud. (€)	Cat.
307501	Depósito RC-050	129,00	30C
307502	Depósito RC-120	170,00	30C
307503	Depósito RC-200	216,00	30C
307504	Depósito RC-300	304,00	30C

ELECTRÓLISIS SALINA



COMPARATIVA ELECTRÓLISIS SALINA



GAMA	CPT	CPT-PH	CPT+
DURABILIDAD ELECTRODOS	3.000 - 5.000 h		5.000 - 7.000 h
VOLUMEN DE PISCINA	25 - 160 m ³		
PRODUCCIÓN DE CLORO	7, 12, 21, 30 o 40 gr Cl/h		
CÉLULAS AUTOLIMPIANTES	✓	✓	✓
DETECTOR DE FLUJO	✓	✓	✓
SALINIDAD	4 - 6 kg/m ³		
CONTROL DE PH	✗	✓	✓
RANGO DE LECTURA PH	No aplicable	0 - 12 pH	
PRECISIÓN DE LECTURA PH	No aplicable	0,1 pH	
CONTROL DE ORP	✗	✗	✓
RANGO DE LECTURA ORP	No aplicable	No aplicable	0 - 1000 mV
PRECISIÓN DE LECTURA ORP	No aplicable	No aplicable	1 mV ORP
CONTROL DE PPM	✗	✗	✗
RANGO DE LECTURA PPM	No aplicable	No aplicable	No aplicable
PRECISIÓN DE LECTURA PPM	No aplicable	No aplicable	No aplicable



COMPARATIVA ELECTRÓLISIS SALINA



	CPTEC	CPTEC+	CPEX
		8.000 - 12.000 h	
		CONSULTAR	
	75, 100, 150, 190 gr Cl/h		50, 80, 120, 180, 300, 600 gr Cl/h
	✓	✓	✓
	✓	✓	✓
		4 - 6 kg/m ³	
	X	✓	Opcional
	No aplicable		0 - 12 pH
	No aplicable		0,1 pH
	X	✓	Opcional
	No aplicable		0 - 1.000 mV
	No aplicable		1 mV ORP
	X	X	Opcional
	No aplicable	No aplicable	0 - 3 ppm
	No aplicable	No aplicable	0,1 ppm

CHLORPLUS CPT



→ Sistemas de electrólisis salina autolimpiantes para aplicaciones en piscinas de uso privado de hasta 160 m³.

- Control por microprocesador. Con sistema detector de salinidad integrado.
- Electrodo de titanio con recubrimiento AUTOLIMPIANTE de alta durabilidad, 3.000-5.000 horas.
- Célula construida en polímero transparente tipo metacrilato.
- Sistema AUTOLIMPIANTE programable 2h, 3h y test, por inversión de polaridad.
- Salinidad 3-12 kg/m³. Recomendado 4-6 kg/m³.
- Control de producción 0-100% (5 niveles de producción).
- Detector de flujo gas.
- Control de producción por cobertor.
- Indicador alarma sal (1 led común para alta y baja).
- Conexión 63mm, encolada.
- Presión máxima de trabajo 1 bar.
- Temperatura de trabajo 15°C a 40°C.
- Alimentación eléctrica 230V-AC 50/60Hz.

	CPT-7	CPT-12	CPT-21	CPT-30	CPT-40
Consumo	0,5 A	0,9 A	1,0 A	1,5 A	1,9 A
Fusible	1,0 A	2,0 A	2,0 A	3,0 A	4,0 A
Salida - CC	3,5Ax2	6Ax2	6Ax2	6Ax5	6,5Ax6
Refrigeración	Natural	Natural	Natural	Natural	Natural
Producción	7 gr/h	12 gr/h	21 gr/h	30 gr/h	40 gr/h
Caudal mínimo	1 m ³ /h	2 m ³ /h	3 m ³ /h	5 m ³ /h	6 m ³ /h
Electrodos	3	5	7	11	13

Código	Descripción	Volumen piscina	PVR/Ud. (€)	Cat.
CPT7	Electrolisis salina CHLORPLUS 7 g.cloro/hora hasta 25 m ³	hasta 25 m ³	1.153,00	10A
CPT12	Electrolisis salina CHLORPLUS 12 g.cloro/hora hasta 50 m ³	hasta 50 m ³	1.305,00	10A
CPT21	Electrolisis salina CHLORPLUS 21 g.cloro/hora hasta 80 m ³	hasta 80 m ³	1.609,00	10A
CPT30	Electrolisis salina CHLORPLUS 30 g.cloro/hora hasta 120 m ³	hasta 120 m ³	1.814,00	10A
CPT40	Electrolisis salina CHLORPLUS 40 g.cloro/hora hasta 160 m ³	hasta 160 m ³	2.463,00	10A

CHLORPLUS CPT-PH



→ **Sistemas de electrólisis salina autolimpiantes con control de pH para aplicaciones en piscinas de uso privado de hasta 160 m³.**

- Control por microprocesador. Con sistema detector de salinidad integrado.
- Lectura y regulación automática del pH del agua.
- Mantenimiento optimizado de la célula de electrólisis. Reduce los problemas de corrosión o incrustaciones.
- Electrodo de titanio con recubrimiento AUTOLIMPIANTE de alta durabilidad, 3.000-5.000 horas.
- Célula construida en polímero transparente tipo metacrilato.
- Sistema AUTOLIMPIANTE programable 2h, 3h y test, por inversión de polaridad.
- Salinidad 3-12 kg/m³. Recomendado 4-6 kg/m³.
- Control de producción 0-100% (5 niveles de producción).
- Detector de flujo gas.
- Control de producción por cobertor.
- Indicador alarma sal (1 led común para alta y baja).
- Paro seguridad pH configuración soft 1.....99 min.
- Rango de control 7,0-7,8 pH.
- Salida control pH, una salida 230V / 500 mA AC máx (conexión bomba dosificadora).
- Calibración automática mediante disoluciones patrón.
- Precisión 0,1pH.
- Sensor pH cuerpo epoxy 12x150mm, electrolito sólido. Rango 0-12pH.
- Conexión 63mm, encolada.
- Presión máxima de trabajo 1 bar.
- Temperatura de trabajo 15°C a 40°C.
- Alimentación eléctrica 230V-AC 50/60Hz.

	CPT-7PH	CPT-12PH	CPT-21PH	CPT-30PH	CPT-40PH
Consumo	0,5 A	0,9 A	1,0 A	1,5 A	1,9 A
Fusible	1,0 A	2,0 A	2,0 A	3,0 A	4,0 A
Salida - CC	3,5Ax2	6Ax2	6Ax2	6Ax5	6,5Ax6
Refrigeración	Natural	Natural	Natural	Natural	Natural
Producción	7 gr/h	12 gr/h	21 gr/h	30 gr/h	40 gr/h
Caudal mínimo	1 m ³ /h	2 m ³ /h	3 m ³ /h	5 m ³ /h	6 m ³ /h
Electrodos	3	5	7	11	13

Código	Descripción	Volumen piscina	PVR/Ud. (€)	Cat.
CPT7PH	Electrolisis salina CHLORPLUS 7 g.cloro/hora + PH hasta 25 m ³	hasta 25 m ³	1.796,00	10A
CPT12PH	Electrolisis salina CHLORPLUS 12 g.cloro/hora + PH hasta 50 m ³	hasta 50 m ³	1.947,00	10A
CPT21PH	Electrolisis salina CHLORPLUS 21 g.cloro/hora + PH hasta 80 m ³	hasta 80 m ³	2.338,00	10A
CPT30PH	Electrolisis salina CHLORPLUS 30 g.cloro/hora + PH hasta 120 m ³	hasta 120 m ³	2.529,00	10A
CPT40PH	Electrolisis salina CHLORPLUS 40 g.cloro/hora + PH hasta 160 m ³	hasta 160 m ³	3.106,00	10A
BR0640	Bomba Dosificadora caudal variable 0,6 - 4 l/h 1,5 bar	-	166,00	10C

CHLORPLUS CPT +



→ Sistemas de electrólisis salina autolimpiantes con control de pH y ORP para aplicaciones en piscinas de uso privado de hasta 160 m³.

- Control por microprocesador. Con sistema detector de salinidad integrado.
- Electrodo de titanio con recubrimiento AUTOLIMPIANTE de alta durabilidad, 5.000-7.000 horas.
- Célula construida en polímero transparente tipo metacrilato.
- Sistema AUTOLIMPIANTE programable 2h, 3h y test, por inversión de polaridad.
- Salinidad 3-12 kg/m³. Recomendado 4-6 kg/m³.
- Control de producción 0-100% (11 niveles de producción).
- Test de salinidad cualitativo.
- Paro seguridad pH configuración soft 1.....99 min.
- Menú configuración sistema display informativo.
- Detector de flujo gas.
- Control de producción por cobertor.
- Indicador alarma sal (2 led, alta y baja).
- Rango de control 7,0-7,8 pH / 600-850 mV (ORP).
- Salida control pH, una salida 230V / 500 mA AC máx (conexión bomba dosificadora).
- Calibración automática mediante disoluciones patrón.
- Precisión 0,1pH / 1mV(ORP).
- Sensores pH / ORP cuerpo epoxy 12x150mm, electrolito sólido.
- Rango 0-12pH / 0-1000 mV (ORP).
- Conexión 63mm, encolada.
- Presión máxima de trabajo 1 bar.
- Temperatura de trabajo 15°C a 40°C.
- Alimentación eléctrica 230V-AC 50/60Hz.

	CPT-12+	CPT-24+	CPT-32+	CPT-42+
Consumo	0,8 A	1,1 A	1,5 A	1,5 A
Fusible	2,0 A	3,0 A	4,0 A	4,0 A
Salida - CC	12A	24A	32A	42A
Refrigeración	Natural	Natural	Natural	Natural
Producción	12 gr/h	24 gr/h	32 gr/h	42 gr/h
Caudal mínimo	2 m ³ /h	1 m ³ /h	1 m ³ /h	1 m ³ /h
Electrodos	5	7	11	13

Código	Descripción	Volumen piscina	PVR/Ud. (€)	Cat.
CPT12+	Electrolisis salina 12 g.cloro/hora hasta 50 m ³ + control PH/ORP	hasta 50 m ³	3.084,00	10A
CPT24+	Electrolisis salina 24 g.cloro/hora hasta 80 m ³ + control PH/ORP	hasta 80 m ³	3.390,00	10A
CPT32+	Electrolisis salina 32 g.cloro/hora hasta 120 m ³ + control PH/ORP	hasta 120 m ³	3.705,00	10A
CPT42+	Electrolisis salina 42 g.cloro/hora hasta 160 m ³ + control PH/ORP	hasta 160 m ³	4.274,00	10A
BR0640	Bomba Dosificadora caudal variable 0,6 - 4 l/h 1,5 bar	-	166,00	10C

CONTROLADORES PH/ORP



- Rango de control 0,0-9,9 pH / 000-999 mV (ORP).
- Precisión 0,1pH / 1mV(ORP).
- Calibración automática mediante disoluciones patrón.
- Sensores pH / ORP cuerpo epoxy 12x150mm, electrolito sólido.
- Rango 0-12pH / 0-1000mV (ORP).
- Alimentación eléctrica 230V-AC 50/60Hz.

Dosificación

- RPH-201 Bomba peristáltica 1,5 l/h., presión máx. 1,5 bar, filtro aspiración, válvula de inyección, tubo de aspiración PVC 4x6 mm long. 2 m., tubo de inyección PE 4x6 mm, long. 2 m.
- RMV-201 Bomba peristáltica 5 l/h., presión máx. 1,5 bar, filtro aspiración, válvula de inyección, tubo de aspiración PVC 4x6 mm long. 2 m., tubo de inyección PE 4x6 mm, long. 2 m.

Elementos incluidos RPH-200 y RPH-201

- Racor 1/2" para inserción de sonda en tubería o porta sondas.
- Sonda de pH, cuerpo epoxy 12x15 mm, rango 0 - 14 pH, 0 - 80°C con cable de 3 mts., conector BNC, electrolito gelificado protector sonda fijo. Disoluciones de calibración (pH 7,0 - 4,0).

Elementos incluidos RMV-200 y RMV-201

- Racor 1/2" para inserción de sonda en tubería o porta sondas.
- Sonda de ORP, cuerpo epoxy 12x15 mm, rango 0 - 999 mV, 0 - 80°C con cable de 3 mts., conector BNC, electrolito gelificado protector sonda fijo. Disolución de calibración (ORP 470 mV).

Código	Descripción	PVR/Ud. (€)	Cat.
RPH200S	Controlador PH automático	501,00	10C
RPH201S	Controlador PH automático + bomba dosificadora	595,00	10C
RMV200S	Controlador ORP automático	554,00	10C
RMV201S	Controlador ORP automático + bomba dosificadora	687,00	10C
BR0640	Bomba Dosificadora caudal variable 0,6 - 4 l/h 1,5 bar	166,00	10C

BOMBA DOSIFICADORA PERISTÁLTICA



Bomba peristáltica

- Cuerpo compacto y robusto
- Instalación y manipulación sencilla
- Alimentación eléctrica: 220V 50/60 Hz.
- Opción BP-V: dosificación variable mediante control manual rotativo
 - Consumo: 5 W
- Opción BP-C: dosificación constante
 - Consumo: 4 W

Código	Descripción	Q (l/h)	PVR/Ud. (€)	Cat.
316261	Bomba dosificadora peristáltica. BP-V	1,0 - 4,0 / 3 bar	148,00	10A
316262	Bomba dosificadora peristáltica. BP-C	3,0 / 1,5 bar	135,00	10A

BOMBA DOSIFICADORA BWT MC



- Bomba dosificadora de ajuste manual.
- Cabezal y racores en PVDF, membrana en PTFE y válvulas de esfera cerámica con juntas en Viton.
- Válvula de purga incorporada.
- Tubo aspiración flexible en PE 4×6 mm.
- Tubo inyección semi-rígido en PVC Crystal 4×6 mm.
- Circuito electrónico de control analógico. Escala de regulación 0-100%.
- Múltiples posibilidades de ajuste, con 6 puntos de trabajo disponibles.
- Predisposición de sonda de nivel. Sonda de nivel no incluida.
- Completa con kit de tubos y accesorios de instalación. Incluye soporte para montaje en pared.
- Protección IP-65.
- Temperatura de trabajo 0° a 45°C.
- Alimentación eléctrica 220V/50-60Hz.
- Es importante verificar la compatibilidad química de los materiales y elegir el que mejor se adecua al líquido a dosificar.
 - Hipoclorito Sódico: cabezal en PVDF. Incluido de serie.
 - Para otros productos, consultar.

Código	Descripción	Q (l/h)					PVR/Ud. (€)	Cat.
		0 bar	2 bar	5 bar	7 bar	10 bar		
316251	Bomba dosificadora BWT MC	30	20	10	8	4	326,00	30C

Código	Accesorios	PVR/Ud. (€)	Cat.
316259	Sonda Nivel	61,00	10C

CHLORPLUS RECAMBIOS



Código	Electrodos	Modelo	PVR/Ud. (€)	Cat.
R458	Repuesto electrodos autolimpiantes - mod. DT-7/DT2-7	CPT-7/CPT-7PH	356,00	10D
R459	Repuesto electrodos autolimpiantes - mod. DT-12/DT2-12	CPT-12/CPT-12PH	438,00	10D
R460	Repuesto electrodos autolimpiantes - mod. DT-21/DT2-21	CPT-21/CPT-21PH	684,00	10D
R461	Repuesto electrodos autolimpiantes - mod. DT-30/DT2-30	CPT-30/CPT-30PH	861,00	10D
R462	Repuesto electrodos autolimpiantes - mod. DT-40/DT2-40	CPT-40/CPT-40PH	1.187,00	10D
R058	Repuesto electrodos autolimpiantes - mod. DOM-10P/12	CPT-12+	497,00	10D
R059	Repuesto electrodos autolimpiantes - mod. DOM-18P/24	CPT-24+	754,00	10D
R060	Repuesto electrodos autolimpiantes - mod. DOM-25P/32	CPT-32+	948,00	10D
R304	Repuesto electrodos autolimpiantes - mod. DOM-40P/42	CPT-42+	1.304,00	10D



Código	Accesorios	Modelo	PVR/Ud. (€)	Cat.
H035	Electrodo combinado PH	CPT-PH/CPT +	115,00	10D
RX02	Electrodo ORP (redox) serie EX específico electrolisis salina	CPT-PH/CPT +	291,00	10D

CHLORPLUS CPT COMERCIAL



→ Sistema de electrólisis salina autolimpiante para aplicaciones en piscinas de uso comunitario y público de hasta 190 gr/cloro/hora.

CHLORPLUS-TEC

- Sistemas de electrólisis salina autolimpiantes para aplicaciones en piscinas de uso comunitario y público desde 75 hasta 190 gr.Cl/hora
- Pantalla LED.
- Equipos compactos y coste competitivo.
- Células de alta precisión equipadas con electrodos Serie Premium+
- Hasta 12.000 horas.
- Tensión de servicio 230 VAC 50/60 Hz.
- Salinidad 3-12 g/l (4-6 g/l recomendado).
- Ampliación de funciones mediante controladores 200 (RMV/RPH) (Modelos Plus)
- Indicador alarma sal (alta y baja).
- LED indicador de estado control externo (deshabilitado/habilitado o producción detenida)
- Inversión de polaridad 2h, 3h, 4h y test.
- Modificación producción, 6 niveles.
- Temperatura de trabajo 15 - 40°C.

	CPTEC75	CPTEC100	CPTEC150	CPTEC190
Consumo	2,5 A	2,8 A	4,0 A	4,5 A
Fusible	10 AT	10 AT	10 AT	10 AT
Salida - DC	5 X 15 A	6 X 16,7 A	5 X 30 A	6 X 31,3 A
Producción	75 gr/h	100 gr/h	150 gr/h	190 gr/h
Caudal mínimo	15 m ³ /h	15 m ³ /h	20 m ³ /h	20 m ³ /h
Número electrodos	6	7	11	13

Código	Descripción	Volumen piscina	PVR/Ud.(€)	Cat.
75116	Electrolisis salina TEC INDUSTRIAL VC 75 g. cloro/hora	consultar	4.138,00	10C
75118	Electrolisis salina TEC INDUSTRIAL VC 100 g. cloro/hora	consultar	4.358,00	10C
75120	Electrolisis salina TEC INDUSTRIAL VC 150 g. cloro/hora	consultar	5.342,00	10C
75122	Electrolisis salina TEC INDUSTRIAL VC 190 g. cloro/hora	consultar	6.400,00	10C
75117	Electrolisis salina TEC INDUSTRIAL VC 75 g. cloro/hora + control PH/ORP	consultar	5.053,00	10C
75119	Electrolisis salina TEC INDUSTRIAL VC 100 g. cloro/hora + control PH/ORP	consultar	5.272,00	10C
75121	Electrolisis salina TEC INDUSTRIAL VC 150 g. cloro/hora + control PH/ORP	consultar	6.258,00	10C
75123	Electrolisis salina TEC INDUSTRIAL VC 190 g. cloro/hora + control PH/ORP	consultar	7.315,00	10C

CHLORPLUS CPT COMERCIAL



→ Sistema de electrólisis salina autolimpiante para aplicaciones en piscinas de uso comunitario y público de hasta 600 gr/cloro/hora.

CHLORPLUS-EX

- Sistemas de electrólisis salina autolimpiantes para aplicaciones en piscinas de uso comunitario y público de hasta 600 gr/cloro/hora.
- Pantalla LCD táctil color.
- Células TWIN-CELLSYSTEM de alta presión equipadas con electrodos Serie EX (8.000–12.000 horas).
- Ampliación de funciones mediante extensiones de control opcionales:
EXT-1, EXT-1E y EXT-2.
- Versiones disponibles para agua de mar.
- Tensión de servicio:
CPT-50EX-120EX: 230 VAC 50/60 Hz.
CPT-180EX-600EX: 380 VAC 50/60 Hz.
- Salinidad 3–12 g/l (4–6 g/l recomendado).
- Auto-diagnóstico célula.
- Inversión de polaridad 2h, 3h y test (menú configuración).
- Control de producción 0–100% (11 niveles de producción).
- Detector de flujo gas.
- Control de producción externo 2 niveles (0, set%). Contacto libre de tensión.
- Indicador alarma sal (2 leds para alta y baja).
- Menú configuración sistema display informativo.
- Históricos 7 días.
- Temperatura de trabajo 15–40°C.

	CPT-50EX	CPT-80EX	CPT-120EX	CPT-180EX	CPT-300EX	CPT-600EX
Consumo	1,5 A	2,3 A	3,8 A	1,8 A	1,9 A	5,8 A
Fusible	5 AT	7 AT	10 AT	QMK6	QMK10	QMK20
Salida - DC	2X25 A	2X40 A	2X65 A	2X90 A	2X150 A	2X300 A
Producción	50 gr/h	80 gr/h	120 gr/h	180 gr/h	300 gr/h	600 gr/h
Caudal mínimo	8 m ³ /h	14 m ³ /h	20 m ³ /h	30 m ³ /h	50 m ³ /h	90 m ³ /h
Número electrodos	8	12	8	12	16	2 × 16

Código	Descripción	Volumen piscina	PVR/Ud. (€)	Cat.
CPT50EX	Electrolisis salina 50 g.cloro/hora	consultar	4.706,00	10C
CPT80EX	Electrolisis salina 80 g.cloro/hora	consultar	6.824,00	10C
CPT120EX	Electrolisis salina 120 g.cloro/hora	consultar	10.001,00	10C
CPT180EX	Electrolisis salina 180 g.cloro/hora	consultar	14.553,00	10C
CPT300EX	Electrolisis salina 300 g.cloro/hora	consultar	21.580,00	10C
CPT600EX	Electrolisis salina 600 g.cloro/hora	consultar	42.599,00	10C

EXTENSIONES DE CONTROL CPT COMERCIAL



Elementos incluidos EXT-1 y EXT-1E

- Sonda de pH, cuerpo epoxy 12x15 mm, rango 0 - 14 pH, 0 - 80°C con cable de 3 mts., conector BNC, electrolito gelificado protector sonda fijo. Disoluciones de calibración (pH 7,0 - 4,0).
- Sonda de ORP, cuerpo epoxy 12x15 mm, rango 0 - 999 mV, 0 - 80°C con cable de 3 mts., conector BNC, electrolito gelificado protector sonda fijo. Disolución de calibración (ORP 470 mV).
- Panel porta-sondas, detector de flujo inductivo, regulación de caudal y pre-filtro (sólo para EXT-1E).

Elementos incluidos EXT-2

- Panel porta-sondas, detector de flujo inductivo, regulación de caudal y pre-filtro.
- Sonda de pH, cuerpo epoxy 12x15 mm, rango 0 - 14 pH, 0 - 80°C con cable de 3 mts., conector BNC, electrolito gelificado protector sonda fijo. Disoluciones de calibración (pH 7,0 - 4,0).
- Sonda amperométrica CLORO LIBRE mod. CL0102.

Código	Recambios	PVR/Ud. (€)	Cat.
EXT1	Módulo Control PH/ORP	1.242,00	10C
EXT1E	Módulo Control PH/ORP Con Port	1.888,00	10C
EXT2	Módulo Control PH/CLORO LIBRE	4.251,00	10C
BR0640	Bomba Dosificadora caudal variable 0,6 - 4 l/h 1,5 bar	166,00	10C

* Elija una de las extensiones de control en caso de necesitar integrar un controlador de pH / ORP/ CLORO en el sistema

PANELES DE CONTROL INTEGRADOS 200



- Tensión de servicio 230 V ac 50/60 Hz.
- Rango de control 0,0 - 9,9 pH / 0 - 999 ORP / 0,0 - 3,0 ppm.
- Precisión 0,1 pH / 1mV ORP / 0,1 ppm.
- Calibración Automática.

Elementos incluidos PR-206

- Sonda de pH, cuerpo epoxy 12x15 mm, rango 0 - 14 pH, 0 - 80°C con cable de 3 mts., conector BNC, electrolito gelificado protector sonda fijo. Disoluciones de calibración (pH 7,0 - 4,0).
- Sonda de ORP, cuerpo epoxy 12x15 mm, rango 0 - 999 mV, 0 - 80°C con cable de 3 mts., conector BNC, electrolito gelificado protector sonda fijo. Disolución de calibración (ORP 470 mV).
- Panel porta-sondas, detector de flujo inductivo, regulación de caudal y pre-filtro.

Elementos incluidos PR-204 y PR-207

- Panel porta-sondas, detector de flujo inductivo, regulación de caudal y pre-filtro.
- Solo en PR-207. Sonda de pH, cuerpo epoxy 12x15 mm, rango 0 - 14 pH, 0 - 80°C con cable de 3 mts., conector BNC, electrolito gelificado protector sonda fijo. Disoluciones de calibración (pH 7,0 - 4,0).
- Sonda amperométrica CLORO LIBRE mod. CL0102.

Código	Recambios	PVR/Ud. (€)	Cat.
PR204	Panel control cloro libre (ppm)	3.751,00	10C
PR206	Panel control PH/ORP (mV)	2.016,00	10C
PR207	Panel control PH / CLORO LIBRE (ppm)	4.318,00	10C
BR0640	Bomba dosificadora perist. c. var 4 l/h 1,5 bar	166,00	10C

ANÁLISIS DEL AGUA



ANÁLISIS DEL AGUA PISCINA PÚBLICA

MEDIDORES PORTÁTILES **NOVEDAD**



	Código	Descripción	Lecturas	PVR/Ud. (€)	Cat.
1	307840	Fotómetro Lovibond MD110/MD200 3 en 1	Cloro total: 0,1 – 10 ppm Cloro libre: 0,1 – 10 ppm pH: 6,5 – 8,4 Ácido Cianúrico: 2 – 160 ppm	760,00	10F
2	307841	Fotómetro Lumiso 3	Cloro total: 0,1 – 10 ppm Cloro libre: 0,01 – 5,0 ppm pH: 6,5 – 8,4 Ácido Cianúrico: 0 – 150 ppm		
3	307842	Medidor Portátil CO2/HR/Temp	CO2: 0 – 9999 ppm Temperatura: -10 – 70 °C Humedad relativa: 0,1 – 99,9%	350,00	10B
4	307843	Pantalla medición CO2/HR/Temp			
5	307844	Turbidímetro FTK 450TU	Rangos 0-19.99 NTU 20-199.9 NTU 200-1000 NTU	725,00	10B
6	307845	Termómetro FTK801	-40 – 230 °C		
	307846	Medidor Cloro ambiental BQ90	Cloro gras: 0 – 20 ppm	485,00	10F

ACCESORIOS ANALIZADORES PISCINA PÚBLICA **NOVEDAD**

Código	Descripción	PVR/Ud. (€)	Cat.
307848	Tabletas DPD1 Lovibond	32,50	10B
307849	Tabletas DPD3 Lovibond	32,50	10B
307850	Phenol Red Lovibond	32,50	10B
307851	Tabletas cianúrico Lovibond	43,50	10B
307852	Tabletas DPD1 Lumiso	43,50	10B
307853	Tabletas DPD3 Lumiso	43,50	10B
307854	Phenol Red Lumiso	43,50	10B
307855	Tabletas cianúrico Palintest	125,00	10B
307856	Tubos Lovibond MD	85,50	10B
307857	Tubos Lumiso	125,00	10B
307858	Tubos turbidímetro FTK450	19,50	10B
307859	Patrones calibración FTK450	165,00	10B
307847	Servicio de calibración equipos anual	69,00	10Z

ANALIZADORES DIGITALES NOVEDAD



7



8



9

	Código	Descripción	Lecturas	PVR/Ud. (€)	Cat.		
7	307864	Fotómetro SCUBA II Lovibond (Cloro libre/total/bromo/alcalinidad/Cianúrico)	Cloro libre: 0,1 – 6 ppm pH: 6,5 – 8,4 Bromo: 0,2 – 13,5 ppm Alcalinidad total: 0 – 300 ppm Ácido Cianúrico: 1 – 160 ppm	265,00	10B		
8	307865	Pack Reactivos para SCUBA II				23,50	10B
9	307866	FTK-6001i pHímetro bolsillo pH con ATC	pH: 0- 14			159,50	10B
	307867	FTK-6005i Medidor de Sal de bolsillo				135,00	10B
	307868	Electrodo de pH recambio para FTK-6001i	TDS: 0 – 10000 ppm			65,50	10B
	307869	Sensor conductividad recambio para FTK-6005i		63,50	10B		

KITS DE MEDICIÓN NOVEDAD



10



11

Código	Descripción	Lecturas	PVR/Ud. (€)	Cat.
10 307860	Kit OTO-Phenol Básico FTK109	Cloro total: 0,3 – 3 ppm pH: 6,8 – 8,2	10,50	10B
11 307861	Kit DPD FTK-101	Cloro libre: 0,1 – 3 ppm Cloro total: 0,1 – 3 ppm pH: 6,8 – 8,2 ppm		
307862	Kit DPD Básico FTK 126 Cloro libre/total/pH	Cloro libre: 0,5 – 5 ppm Cloro total: 0,5 – 5 ppm pH: 6,8 – 8,2 ppm Alcalinidad: 10 ppm por gota Ácido Cianúrico: 30 – 100 ppm	40,50	10B
307863	Kit Taylor Cloro libre/Total/bromo/pH/Alcalinidad/Cianúrico K-1005	Cloro libre: 0,5 – 5 ppm Cloro total: 0,5 – 5 ppm Bromo: 1 – 10 ppm pH: 6,8 – 8,2 ppm Alcalinidad: 10 ppm por gota Dureza cálcula: 10 ppm por gota Demanda de regulación de pH		

TIRAS DE MEDICIÓN RÁPIDA **NOVEDAD**



Código	Descripción	Lecturas	PVR/Ud. (€)	Cat.
12 307870	Tiras de medición POOL	Cloro libre: 0 - 10 ppm	14,50	10B
		pH: 6,2 - 9		
		Alcalinidad: 0 - 240 ppm		
		Dureza: 0 - 1000 ppm		
		Ácido Cianúrico: 0 - 240 ppm		
13 307871	Tiras de medición SPA	Cloro libre: 0 - 10 ppm	15,50	10B
		pH: 6,2 - 9		
		Bromo: 0 - 20 ppm		
		Alcalinidad: 0 - 240 ppm		
		Dureza: 0 - 1000 ppm		
14 307872	Tiras de medición PRO	Cloro libre: 0 - 10 ppm	20,50	10B
		pH: 6,2 - 9		
		Alcalinidad: 0 - 240 ppm		
		Dureza: 0 - 1000 ppm		
		Ácido Cianúrico: 0 - 240 ppm		
		Cobre: 0,3 - 3 ppm		
15 307873	Tiras de medición MINI	Cloro libre: 0 - 10 ppm	9,50	10B
		pH: 6,2 - 9		
307874	Tiras de medición PHOS	Fosfatos: 0 - 2500 ppb (12 ud)	15,50	10B
307875	Tiras de medición H2O2	Peróxido: 0 - 100 ppm	18,50	10B
		Alcalinidad: 0 - 240 ppm		
		pH: 6,2 - 9		

ACCESORIOS **NOVEDAD**

Código	Descripción	PVR/Ud. (€)	Cat.
306981	Solución Tampón pH 4 100 ml	10,50	10B
306982	Solución Tampón pH 7 100 ml		
306983	Solución Tampón pH 9 100 ml	12,50	
306984	Solución Tampón pH 10 100 ml		
306990	Solución Calibración RedOX 465 mV 100 ml	36,50	
306991	Solución Calibración RedOX 650 mV 100 ml		
306992	Solución Calibración Salt 3000 ppm 100 ml		
306993	Solución Calibración Salt 4000 ppm 100 ml		
306994	Solución Calibración Salt 1413 µS/cm 100 ml		
306995	Solución conservación sondas 100 ml	19,50	
306986	Solución Tampón pH 4 500 ml	29,50	
306987	Solución Tampón pH 7 500 ml		
306988	Solución Tampón pH 10 500 ml		

A photograph of an outdoor swimming pool with a stone tile deck. In the background, there is a building with a tiled roof and some trees. The scene is framed by the leaves of a tree in the foreground.

10

MATERIAL EXTERIOR PISCINA



220 ESCALERAS DE ACERO INOXIDABLE

222 BARANDILLAS

223 DUCHAS

226 ORNAMENTOS ACUÁTICOS

ESCALERAS DE ACERO INOXIDABLE

ESCALERAS P-V INOX 316 L **NOVEDAD**



Características técnicas:

- Fabricadas en acero inoxidable 316L
- Diámetro 43mm
- Embellecedores en acero inoxidable 316L
- Ánodo de sacrificio incluido
- Peldaños antideslizantes

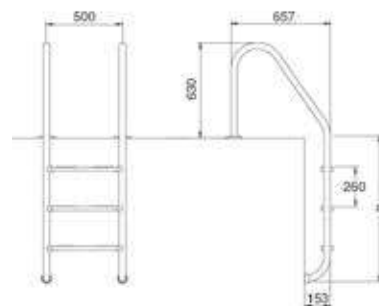

Código	Descripción	Nº Peldaños	A (mm)	PVR/Ud. (€)	Cat.
470001	Escalera 3P-V INOX 316L	3	946	350,00	10C
470002	Escalera 4P-V INOX 316L	4	1196	405,00	10C

ESCALERA P-U INOX 316 L **NOVEDAD**



Características técnicas:

- Fabricadas en acero inoxidable 316L
- Diámetro 43mm
- Embellecedores en acero inoxidable 316L
- Ánodo de sacrificio incluido
- Peldaños antideslizantes

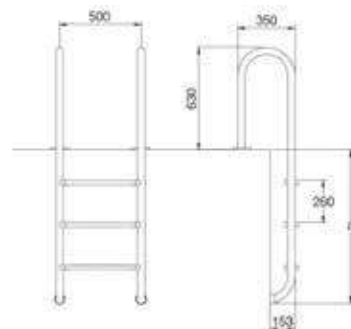

Código	Descripción	Nº Peldaños	A (mm)	PVR/Ud. (€)	Cat.
470003	Escalera 3P-U INOX 316L	3	946	370,00	10C
470004	Escalera 4P-U INOX 316L	4	1196	415,00	10C

ESCALERA P-DUPLEX INOX 316 L ELECTROPULIDA **NOVEDAD**



Características técnicas:

- Fabricadas en acero inoxidable 316L electropulido
- Embellecedores en acero inoxidable 316L
- Diámetro 43mm
- Ánodo de sacrificio incluido
- Peldaños antideslizantes
- Pasamanos no incluido con la escalera

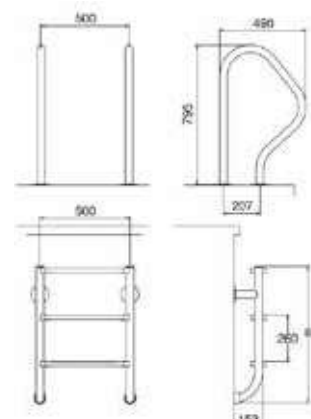

Código	Descripción	Nº Peldaños	A (mm)	PVR/Ud. (€)	Cat.
470005	Escalera 3P DUPLEX INOX 316L Electropulida	3	765	550,00	10C
470006	Escalera 4P DUPLEX INOX 316L Electropulida	4	1015	615,00	10C
470007	Pasamanos Escalera DUPLEX			300,00	10C

ESCALERA INFINITY INOX 316 L ELECTROPULIDA **NOVEDAD**



Características técnicas:

- Fabricadas en acero inoxidable 316L electropulido
- Embellecedores en acero inoxidable 316L
- Diámetro 43mm
- Ánodo de sacrificio incluido
- Peldaños antideslizantes

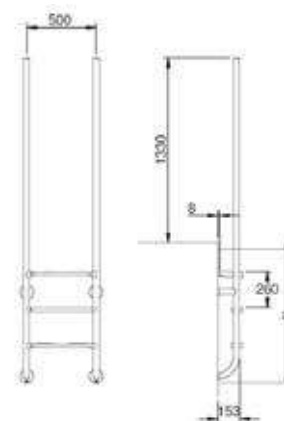

Código	Descripción	Nº Peldaños	A (mm)	PVR/Ud. (€)	Cat.
470008	Escalera 3P INFINITY INOX 316L Electropulida	3	2315	450,00	10C
470009	Escalera 4P INFINITY INOX 316L Electropulida	4	2565	490,00	10C

ACCESORIOS ESCALERAS **NOVEDAD**

Código	Descripción	PVR/Ud. (€)	Cat.
470101	Peldaño NONSLIP INOX 304	22,00	10C
470102	Peldaño NONSLIP INOX 316L	23,00	10C
470103	Peldaño doble seguridad INOX 316L	150,00	10C
470104	Anclaje desmontable	36,50	10C
470105	Anclaje con toma tierra	8,25	10C
470106	Anclaje articulado desmontable INOX 304L	80,50	10C
470107	Anclaje articulado INOX 304L	268,00	10C
470108	Antideslizante escalera piscina	2,00	10C
470109	Tapón escalera	2,75	10C
470110	Tornillo peldaño INOX 316L	2,75	10C
470111	Tapón final de tubo articulado	6,85	10C
470112	Embellecedor escalera INOX 316L	5,50	10C
470113	Kit adaptación Liner escaleras INOX	60,00	10C
470114	Aerosol protección escaleras INOX304/316L	63,50	10C
470115	Ánodo de sacrificio escaleras INOX 316L	13,70	10C

BARANDILLA V-LS INOX 316L **NOVEDAD**



Características técnicas:

- Fabricada en acero inoxidable 316L
- Diámetro 43mm
- Ánodo de sacrificio incluido
- Anclaje con toma tierra en modelos con anclaje

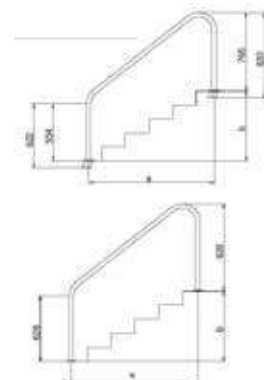

Código	Descripción	A (mm)	B (mm)	PVR/Ud. (€)	Cat.
470021	Barandilla V-LS c/pletina y ánodo	1219	660	265,00	10C
470022	Barandilla V-LS c/anclaje y ánodo	1219	677	240,00	10C

BARANDILLA V-UXL INOX 316L **NOVEDAD**



Características técnicas:

- Fabricada en acero inoxidable 316L
- Diámetro 43mm
- Ánodo de sacrificio incluido

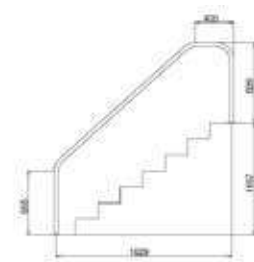

Código	Descripción	PVR/Ud. (€)	Cat.
470023	Barandilla V-UXL c/pletina y ánodo	310,00	10C

BARANDILLA PASAMANOS PERIMETRAL INOX 316L **NOVEDAD**



Características técnicas:

- Fabricada en acero inoxidable 316L
- Diámetro 43mm
- Ánodo de sacrificio incluido

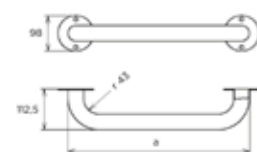

Código	Descripción	Longitud (mm)	PVR/Ud. (€)	Cat.
470024	Barandilla 1000 INOX 316L c/ánodo	1000	147,00	10C
470025	Barandilla 2000 INOX 316L c/ánodo	2000	211,50	10C

ACCESORIOS BARANDILLAS **NOVEDAD**

Código	Descripción	PVR/Ud. (€)	Cat.
470121	Kit liner barandillas	57,50	10C
470122	Kit pasamanos barandillas	10,00	10C
470123	Kit ánodo de sacrificio barandillas	26,50	10C

DUCHA ST-L **NOVEDAD**

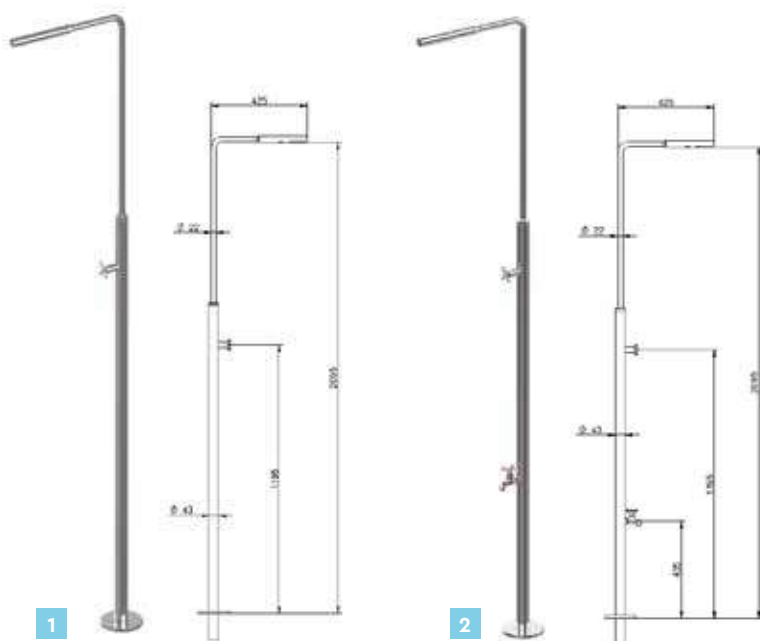

Características técnicas:

- Fabricada en acero inoxidable 304L
- Diámetro de 43 mm
- Acabado brillante
- Grifería manual de latón cromado con embellecedor
- Rociador de ABS cromado de 3 reglajes con opción ECO
- Boquillas anticalcáreas
- Distribuidor de agua interior en acero inoxidable 304L de 1/2"
- Conexión: rosca hembra 1/2"
- Anclaje incluido
- Conforme UNE 20234 / EN60529

	Código	Descripción	PVR/Ud. (€)	Cat.
1	470034	Ducha ST-L INOX 304	243,00	10C
2	470035	Ducha ST-L INOX 304 c/lavapiés	266,00	10C

DUCHA ST-L FLUXO **NOVEDAD**

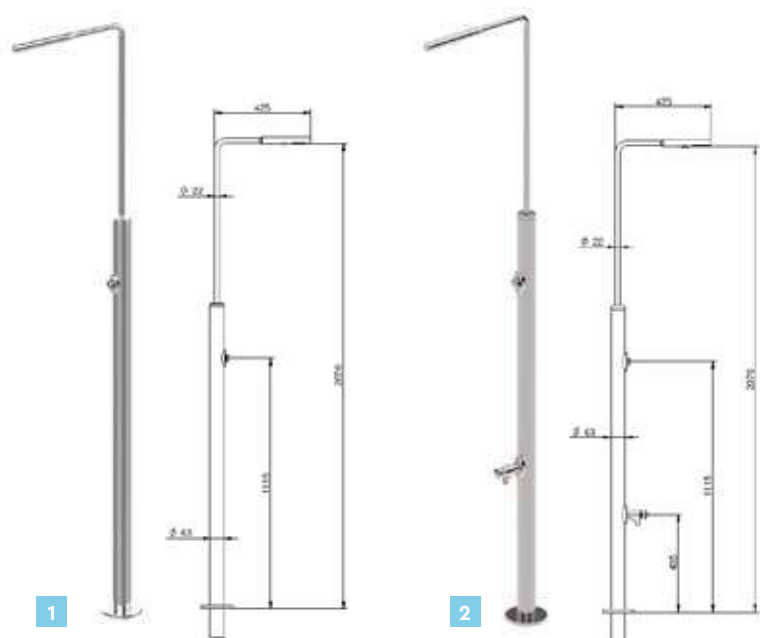

Características técnicas:

- Fabricada en acero inoxidable 304L brillante
- Diámetro de 63 mm
- Grifería de pulsador fluxómetro cromado con embellecedor
- Rociador de ABS cromado de 3 reglajes con opción ECO
- Boquillas anticalcáreas
- Distribuidor de agua interior en acero inoxidable 304L de 1/2"
- Conexión: rosca hembra 1/2"
- Anclaje **NO INCLUIDO**
- Conforme UNE 20234 / EN60529

	Código	Descripción	PVR/Ud. (€)	Cat.
1	470032	Ducha ST-L FLUXO INOX 304	430,00	10C
2	470033	Ducha ST-L FLUXO INOX 304 c/lavapiés	650,00	10C
	470124	Anclaje ducha Ø63	60,50	10C

DUCHA ST-DUPLEX NOVEDAD

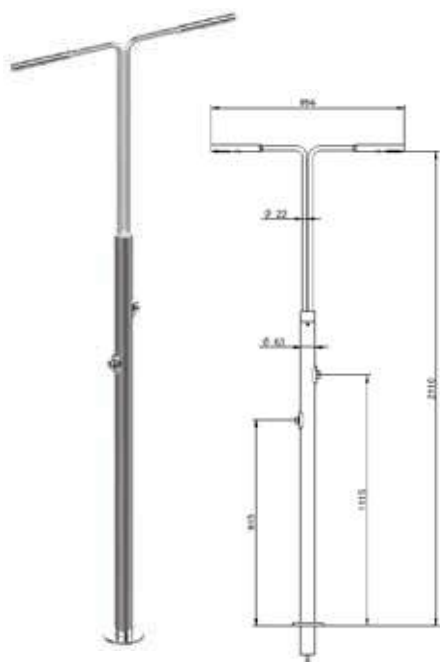

Características técnicas:

- Fabricada en acero inoxidable 304L brillante
- Diámetro de 63 mm
- Grifería de pulsador fluxómetro cromado con embellecedor
- Pulsadores independientes
- Rociador de ABS cromado
- Distribuidor de agua interior de 1/2" en acero inoxidable 304L.
- Conexión: rosca hembra 1/2"
- Anclaje **NO INCLUIDO**
- Conforme UNE 20234 / EN60529

Código	Descripción	PVR/Ud. (€)	Cat.
470031	Ducha ST-DUPLEX INOX 304	805,00	10C
470124	Anclaje ducha Ø63	60,50	10C

DUCHA SOLAR NOVEDAD



Características técnicas:

- Capacidad de 30 litros
- Calentamiento por absorción térmica del sol
- Altura: 2.30 metros
- Maneta de selección de temperatura del agua
- Lavapiés incluido

Código	Descripción	PVR/Ud. (€)	Cat.
848900	Ducha Solar 35L	247,00	10D



ORNAMENTOS ACUÁTICOS

CASCADA MINI-O **NOVEDAD**



CASCADA MINI-U **NOVEDAD**



Código	Descripción	PVR/Ud. (€)	Cat.
470043	Cascada MINI-O	4.244,00	10C
470044	Cascada MINI-U	3.788,00	10C
470125	Ánodo de sacrificio cascadas	37,50	10C

CASCADA MINI-C **NOVEDAD**



Características técnicas:

- Cascada en acero inoxidable. (304L o 316L, según modelo)
- Longitud máxima del chorro de agua: 450 mm respecto la base
- Ánodo de sacrificio incluido
- Caudal recomendado: 20 m³/h
- Potencia de bomba recomendada: 0,75 kW
- Conexión: rosca hembra ½"
- Anclaje **NO INCLUIDO**

Código	Descripción	PVR/Ud. (€)	Cat.
470041	Cascada MINI-C INOX 304	1.106,50	10C
470042	Cascada MINI-C INOX 316L	1.365,00	10C
470135	Anclaje cascada MINI-C INOX 316L	320,00	10C
470125	Ánodo de sacrificio cascadas	37,50	10C

CASCADA CAÑÓN L-C INOX 316L NOVEDAD



Características técnicas:

- Cañón de acero inoxidable INOX 316L
- Longitud máxima del chorro de agua: 1100 mm respecto la base
- No requiere anclaje
- Conexión: rosca macho 1½"
- Caudal recomendado: 6 m³/h
- Potencia de bomba recomendada: 0.33 kW
- Boquilla **NO INCLUIDA**

	Código	Descripción	PVR/Ud. (€)	Cat.
1	470045	Cascada L-C INOX 316L	211,50	10C
2	470131	Boquilla C cascada L-C INOX 316L	148,00	10C
3	470132	Boquilla B cascada L-C INOX 316L	104,50	10C
4	470133	Boquilla D cascada L-C INOX 316L	161,00	10C
5	470134	Boquilla A cascada L-C INOX 316L	126,00	10C



CASCADA LUMINOSA PARABÓLICA **NOVEDAD**

Características:

- Cascada empotrable con posibilidad de iluminación LED mediante cuadro de control y controlador remoto
- Programas de iluminación: 10 secuencias/colores

	Código	Descripción	PVR/Ud. (€)	Cat.
1	795200	Cascada jet parabolico Blade 600×150 mm	298,00	10B
2	795220	Cascada jet parabolico Blade con LED 8W 600×150 mm	409,00	10B
1	795400	Cascada jet parabolico Blade 1200×150 mm	491,00	10B
2	795420	Cascada jet parabolico Blade con LED 16W 1200×150 mm	683,00	10B
3	795900	Cuadro eléctrico Cascada jet parabolico Blade	342,00	10B

Descripción	A	B	C	D
Cascada jet parabolico Blade 300×150 mm	606	263	76	150
Cascada jet parabolico Blade 1200×150 mm	1206	263	76	150

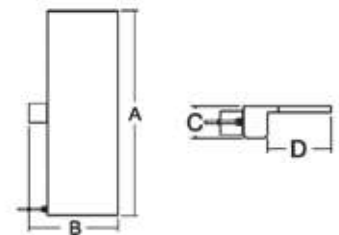

A wooden swimming pool is the central focus, built on a wooden deck. The pool's water is a vibrant blue, matching the clear sky and the ocean in the background. A metal ladder is visible on the left side of the pool. The deck is made of light-colored wooden planks. In the distance, a rocky coastline features a prominent lighthouse on a hill. The overall scene is bright and sunny, suggesting a tropical or coastal location.

11



PISCINAS
DE MADERA



- 232** COMPARATIVA PISCINAS DE MADERA BWT
- 236** LA MADERA - MATERIAL NATURAL
- 238** TRATAMIENTO DEL AGUA E HIGIENE
- 239** HIBERNACIÓN
- 240** MINI PISCINAS DE MADERA
- 242** PISTOCHE - PISCINA SOBRE SUELO INFANTIL
- 246** TROPIC JUNIOR
- 248** GAMA POOL'N BOX
- 250** POOL'N BOX JUNIOR
- 252** POOL'N BOX
- 256** PISCINA URBAN - UN SUEÑO ALCANZABLES
- 258** PISCINA URBAN - 4 NIVELES DE EQUIPAMIENTO
- 260** URBAN POOL 4.20 M X 3.50 M
- 262** PISCINA URBAN 6.00 M X 2.50 M
- 264** PISCINA URBAN XL 6.50 M X 3.50 M
- 266** TROPIC Y WEVA
- 268** GAMA TROPIC
- 272** PISCINAS WEVA
- 275** ACCESORIOS PISCINA DE MADERA
- 283** INFORMACIÓN EMBALAJE

COMPARATIVA PISCINAS DE MADERA BWT









	MODELO	DIMENSIONES EXTERIORES (L x l x H)	DIMENSIONES INTERIORES (L x l)	VOLUMEN AGUA (M ³)	FORMA	SUPERFICIE VASO	SOBRE SUELO
MINI PISCINAS DE MADERA							
	TROPIC JUNIOR	2,26 x 2,26 x 0,68 m	2,00 x 2,00 m	2,30 m ³	Cuadrada	Liner Azul. Espesor 0,50 mm	✓
	PISTOCHE	2,26 x 2,26 x 0,68 m	2,00 x 2,00 m	2,30 m ³	Cuadrada	Liner Azul. Espesor 0,50 mm	✓
PISCINAS DE MADERA POOL'N BOX							
	POOL'N BOX JUNIOR	3,74 x 2,37 x 0,76 m	3,00 x 2,00 m	4,2 m ³	Rectangular	Liner Azul. Espesor 0,50 mm	✓
	POOL'N BOX	6,10 x 2,37 x 1,33 m	5,00 x 2,00 m	12,20 m ³	Rectangular	Liner Gris. Espesor 0,75 mm	✓



SEMI ENTERRADA	ENTERRADA	EQUIPAMIENTO	INSTALACIÓN ESTIMADA	PVR/Ud. (€)	PÁGINA
X	X	<ul style="list-style-type: none"> ▪ Filtro de cartucho regulable <ul style="list-style-type: none"> ▪ Liner ▪ Base fondo ▪ Estructura de madera 	2 personas + 4 horas	926,25	246 - 247
X	X	<ul style="list-style-type: none"> ▪ Filtro de cartucho regulable <ul style="list-style-type: none"> ▪ Liner ▪ Base fondo ▪ Estructura de madera ▪ Cubierta auto-retactil ▪ Corona embellecedora aluminio 	2 personas + 6 horas	1.341,54	242 - 245
X	X	<ul style="list-style-type: none"> ▪ Filtración de cartucho <ul style="list-style-type: none"> ▪ Liner ▪ Base fondo ▪ Estructura de madera 	2 personas + 1 día	2.296,00	250 - 251
✓	✓	<ul style="list-style-type: none"> ▪ Filtro de arena y bomba <ul style="list-style-type: none"> ▪ Liner ▪ Base fondo ▪ Estructura metálica soporte <ul style="list-style-type: none"> ▪ Estructura de madera ▪ Escaleras de acceso y salida 	2 personas + 4 días	5.440,00	252 - 253

COMPARATIVA PISCINAS DE MADERA BWT



	MODELO	DIMENSIONES EXTERIORES (L x l x H)	DIMENSIONES INTERIORES (L x l)	VOLUMEN AGUA (M ³)	FORMA	SUPERFÍCIE VASO	SOBRE SUELO
PISCINAS DE MADERA URBAN							
	URBAN CUADRADA	4,19 x 3,53 x 1,33 m	3,14 x 3,00 m	13,30 m ³	Cuadrada	Liner Gris. Espesor 0,75 mm	✓
	URBAN RECTANGULAR	6,03 x 2,53 x 1,33 m	5,00 x 2,00 m	13,40 m ³	Rectangular	Liner Gris. Espesor 0,75 mm	✓
	URBAN XL	6,53 x 3,53 x 1,33 m	5,50 x 3,00 m	21,90 m ³	Rectangular	Liner Gris. Espesor 0,75 mm	✓
PISCINA DE MADERA TROPIC & WEVA							
	TROPIC OCTO 414	Ø 4,14 x 1,20 m	Ø 3,79 m	11,17 m ³	Octogonal	Liner Azul. Espesor 0,50 mm	✓
	TROPIC OCTO+510	4,95 x 3,45 x 1,20 m	4,59 x 3,09 m	14,14 m ³	Octogonal	Liner Azul. Espesor 0,50 mm	✓
	WEVA OCTO+640	6,44 x 4,04 x 1,46 m	5,90 x 3,50 m	24,62m ³	Octogonal	Liner Gris. Espesor 0,75 mm	✓



	SEMI ENTERRADA	ENTERRADA	EQUIPAMIENTO	INSTALACIÓN ESTIMADA	PVR/Ud. (€)	PÁGINA
	✓	✓	<ul style="list-style-type: none"> ▪ Cubierta automática sumergible ▪ Cuadro eléctrico motor cubierta <ul style="list-style-type: none"> ▪ Liner ▪ Base fondo ▪ Estructura metálica soporte <ul style="list-style-type: none"> ▪ Estructura de madera ▪ Iluminación LED ▪ Cinturón de natación ▪ Escaleras de acceso y salida ▪ Filtro de cartucho y bomba (sólo los modelos sin módulo de filtración y bomba de calor) ▪ Módulo de filtración y bomba de calor (sólo los modelos con filtración y bomba de calor) 	2 personas + 4 días	7.960,00 > 10.260,00	260 - 261
	✓	✓	<ul style="list-style-type: none"> ▪ Estructura metálica soporte <ul style="list-style-type: none"> ▪ Estructura de madera ▪ Iluminación LED ▪ Cinturón de natación ▪ Escaleras de acceso y salida 	2 personas + 4 días	7.960,00 > 10.260,00	262 - 263
	✓	✓	<ul style="list-style-type: none"> ▪ Filtro de cartucho y bomba (sólo los modelos sin módulo de filtración y bomba de calor) ▪ Módulo de filtración y bomba de calor (sólo los modelos con filtración y bomba de calor) 	2 personas + 5 días	11.520,00	264 - 265
	X	X		2 personas + 2 días	3.134,00	268 - 271
	X	X	<ul style="list-style-type: none"> ▪ Filtro de arena <ul style="list-style-type: none"> ▪ Liner ▪ Base fondo ▪ Escaleras de acceso y salida <ul style="list-style-type: none"> ▪ Estructura de madera 	2 personas + 3 días	4.077,00	268 - 271
	✓	✓		2 personas + 4 días	6.600,00	272 - 274

MADERA

UN MATERIAL NATURAL



INFO

ALMACENAMIENTO

Si no tiene la intención de montar su piscina de inmediato, guárdela en su embalaje original, en una ubicación ventilada o, en su defecto, en un área protegida de la humedad y de la luz directa del sol. Sin embargo, si necesita desmontar su piscina, vuelva a embalarla y a montarla en el palet. Una vez desembalado, el kit debe montarse en las siguientes 24 a 48 horas.

SILVICULTURA SOSTENIBLE

BWT está comprometido con el uso de madera procedente de bosques gestionados de manera sostenible. Como garantía, nuestros productos son certificados por una entidad de prestigio y realizamos inspecciones periódicas por parte de un organismo independiente.

BWT cuenta con la certificación PEFC (FCBA/12-01382) para la compra de madera de bosques sostenibles conforme con las regulaciones fijadas por el programa para la Aprobación de la Certificación Forestal.

La etiqueta PEFC certifica el origen europeo de la madera. Este programa promueve la preservación de nuestro patrimonio.

Al ser un material natural, la madera puede presentar imperfecciones. Es algo normal y no tiene ninguna incidencia sobre la vida útil del producto.

Algunas de estas imperfecciones son superficiales y quedan fuera del ámbito de aplicación de la garantía.



MADERA DE ABETO DEL NORTE

Para un resultado más elegante y plano, con una vida útil más larga, BWT ha optado por el abeto del norte tratado de clase III por su resiliencia, fuerza mecánica y excelente resistencia a la intemperie. Una hermosa madera para piscinas, debidamente curada, densa y de primera calidad.

MADERA CUIDADOSAMENTE SELECCIONADA Y TRATADA

Madera del norte clase IV: la elección correcta para la estructura de su piscina

Las propiedades mecánicas y estéticas de esta madera son resultado de su lento crecimiento impuesto por las rigurosas condiciones climáticas al norte del paralelo 57.

El tratamiento de clase IV hace que esta madera resulte perfecta para su uso en exteriores y en contacto con el suelo.

Madera francesa compuesta: ideal para los bordes de la piscina.

Con una mezcla equilibrada de finas partículas de madera y polímero termoplástico, la madera compuesta no presenta nudos ni astillas, y cuenta con una excelente vida útil al aire libre. Suave al tacto, precisa un bajo mantenimiento y puede ofrecerse en varios colores (gris costa o La Habana).

INFO

Todas las piscinas enterradas y parcialmente enterradas deben ir protegidas con una base fondo de piscina.

VARIACIONES DE COLOR

Las variaciones de color son comunes en todas las tipologías de madera. El tratamiento saca a relucir el color, dado que la profundidad de penetración del producto dependerá de la densidad de la madera y el grano. Las condiciones climáticas a las que esté expuesta la madera al aire libre atenuará significativamente estas variaciones de color.



MANCHAS DE SAL

Con frecuencia, pueden encontrarse pequeñas manchas verdes en la superficie de la madera. Estas se pueden eliminar con un ligero lijado. Si no se trata, este color desaparecerá con el tiempo.



DIVISIÓN Y AGRIETAMIENTO

La madera se expande y se contrae cuando está expuesta a variaciones de humedad y temperatura. A medida que se seca, la madera se contrae de manera desigual, pudiendo aparecer algunas grietas. Aunque estas grietas puedan suponer un aparente motivo de preocupación, no tienen ningún impacto sobre las propiedades mecánicas del producto y, por lo tanto, no quedan cubiertas por la garantía.



MOHO EN LA SUPERFICIE

El moho, causado por hongos microscópicos, puede crecer en la madera, particularmente en especies resinosas, en las que puede aparecer como manchas "azuladas".

Se trata de un fenómeno superficial, agravado por el calor, la humedad y por una ventilación inadecuada. Se caracteriza por manchas que van desde el azul claro hasta el azul oscuro. Se pueden eliminar limpiando la superficie.

Recuerde que la madera tratada de clase IV está protegida contra la aparición de hongos que podrían destruir las propiedades físicas y mecánicas de la madera.



PERLAS DE RESINA

Cuando la madera se prepara, la presión alterna y el vacío pueden provocar que los residuos de resina natural suban a la superficie.

Para eliminarlos, deberá raspar cuidadosamente sobre ellos con una herramienta adecuada, teniendo cuidado de no tocar la madera. Puede utilizar aguarrás, aunque podría mancharse la madera si se aplica demasiada cantidad.



ENVEJECIMIENTO

La madera expuesta a la luz solar es susceptible de envejecer y adquirir tonalidades grisáceas. A algunas personas les gusta el brillo plateado de este desgaste natural. Sin embargo, si prefiere que la madera mantenga su color original con tonos marrones, aplique una capa protectora (barniz, aceite) al montar el producto.



NUDOS

Los nudos marcan los puntos donde las ramas estaban unidas al tronco. La cantidad y el tamaño dependen de la tipología de madera y del proceso de clasificación. Para instalaciones al aire libre, los pequeños nudos adherentes son aceptables. El coste de la madera aumenta conforme más estricto sea el proceso de clasificación para limitar el número y el tamaño de los nudos.



MADERA UNIDA

Para garantizar la máxima calidad en la selección de nuestra madera, esta se clasifica meticulosamente antes de la planificación del proyecto. Se eliminan los tablones que presentan defectos en ambos lados. Los defectos (nudos, grietas, destellos) son eliminados y los tablones son unidos (ver la siguiente imagen).



MADERA CURVADA

Debido a la presión constante ejercida por el agua, las paredes de la piscina pueden curvarse ligeramente con el tiempo.

Este fenómeno, atribuible a la elasticidad natural de la madera, se estabilizará por sí solo y en ningún caso implicará problemas con los listones de madera.



UN GRUPO DE FILTRADO ADECUADO

La mayoría de los accesorios y equipos que incluyen las piscinas BWT Pool se fabrican en Francia. Puede estar seguro de la excelente calidad de fabricación de nuestros productos y de un estricto control de calidad e idoneidad de los mismos.

Cada piscina cuenta con un grupo de filtrado, es decir, una combinación bomba-filtro, seleccionada para filtrar el agua de la piscina de acuerdo con las normativas vigentes.

Solo un buen equilibrio entre la potencia de la bomba y el área de superficie de filtrado puede garantizar un filtrado eficiente.

LA BOMBA IMPULSA LA CIRCULACIÓN DEL AGUA:

Recoge agua a través de los skimmers y los puntos de vacío (si los hay), impulsándola a través del filtro y posteriormente devolviéndola a la piscina a través de los accesorios de retorno.

EL FILTRO DE ARENA RETIENE LAS IMPUREZAS:

A medida que pasa agua a través del medio filtrante, las impurezas (hojas, polvo, etc.) se retienen y el agua se purifica. El agua sale del filtro completamente clara.

Si el flujo es demasiado alto para la superficie abarcada por la arena (según diámetro del filtro), el filtrado no será óptimo. La tasa máxima de filtrado para filtros de arena según lo definido por las normativas es de $50 \text{ m}^3/\text{h}/\text{m}^2$.

Por esta razón, BWT prueba cada grupo de filtrado por modelo monitoreando los caudales y los flujos de entrada y salida. Estas pruebas son evaluadas por laboratorios independientes emisores de las certificaciones correspondientes.

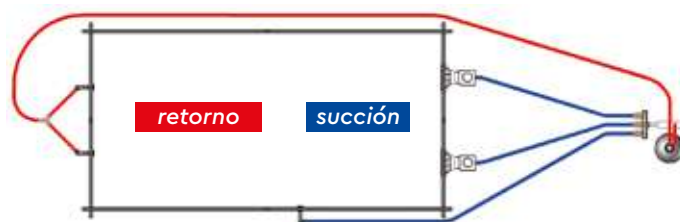

TRATAMIENTO DEL AGUA E HIGIENE: PRINCIPIOS BÁSICOS

En cuanto a la higiene, no existe una normativa oficial que regule las piscinas privadas. Sin embargo, por su propia salud y la de los suyos, ofrecemos información sobre tratamiento del agua y mantenimiento básico del grupo de filtrado.

TRATAMIENTO DEL AGUA

Para aprovechar al máximo su piscina, deberá optimizar el tratamiento del agua. Siga las recomendaciones relativas al uso de su grupo de filtrado: puesta en marcha, frecuencia de uso, carga de bañistas, regeneración de agua, mantenimiento y monitoreo del sistema (tuberías, pernos, tornillos) y acumulación de suciedad en el filtro (consulte el procedimiento de lavado posterior en las instrucciones de instalación incluidas con el filtro).

El incumplimiento de las recomendaciones de mantenimiento puede conllevar riesgos innecesarios.



HIGIENE

Siga los siguientes consejos, por su propia salud y la de los suyos.

Todo comienza con una buena higiene personal. A continuación, para garantizar un agua cristalina, siga las instrucciones recogidas en el apartado "Operación y mantenimiento" de las instrucciones de instalación. Preste especial atención a los intervalos de tratamiento y pruebas del agua, así como a los ciclos de filtrado y retrolavado. El equilibrio del agua de su piscina depende principalmente de usted. No dude en consultar cualquier documentación relevante y seguir los consejos de los profesionales.



HIBERNACIÓN

HIBERNACIÓN DE LA PISCINA Y LA INSTALACIÓN HIDRÁULICA



- Realice un retrolavado prolongado del filtro. No vacíe nunca la piscina durante el invierno (o durante un largo período de tiempo).
- No deje la piscina vacía durante el período invernal (o durante un largo período de tiempo) De hecho, la masa líquida juega un doble papel actuando tanto como aislamiento térmico y lastre, manteniendo el revestimiento y la estructura de la piscina en buenas condiciones. El nivel del agua, sin embargo, debe bajarse hasta los 10 cm por debajo de la boca del skimmer.
- Para drenar el agua de la piscina, use un sifón o gire el mango de la bomba multivía para vaciar y permitir que el agua se drene por la acción de la gravedad.
- El agua fluirá a través de la línea de desagüe. No haga funcionar la bomba durante el procedimiento.
- Desconecte la tubería bajo el skimmer para permitir que el skimmer actúe como desbordamiento en caso de que la lluvia haga que el nivel del agua aumente en exceso. Elimine cualquier producto de tratamiento de agua del skimmer (tabletas de cloro, floculante, etc.).
- Desenrosque el aro frontal de la boquilla de retorno dentro de la piscina.
- Con una tapa de hibernación roscada o de goma (no incluida), selle la boquilla de retorno desde el interior de la piscina.
- Desconecte la línea de retorno de la bomba.
- Vacíe el agua del filtro desenroscando el tapón de drenaje en la parte inferior del filtro.
- No vuelva a instalar el tapón de drenaje hasta que el filtro vuelva a ponerse en servicio.
- Desenrosque los tapones de drenaje de la bomba y el prefiltro. En el caso de instalaciones exteriores sin protección, retire y guarde la bomba.
- Corte la alimentación eléctrica del panel de control de filtrado.
- Agregue un algicida y un producto para hibernación al agua de la piscina.
- Retire la escalera de acero inoxidable.
- Despliegue la cubierta de hibernación sobre la piscina.

NOTA: La hibernación no es obligatoria, especialmente en climas donde las temperaturas no bajan de cero. En este caso, simplemente mantenga el nivel de agua habitual en la piscina y realice un filtrado durante 2 a 3 horas cada día. Compruebe los niveles del agua en la piscina a intervalos regulares.

LA MADERA

La madera es un material vivo, las variaciones de temperatura y humedad pueden hacer que se contraiga o expanda haciendo que la madera se parta o se agriete, esto es un fenómeno natural y de ninguna manera afecta a la vida útil del producto.

La madera se somete a un tratamiento de clase IV conforme a las normativas vigentes y no supone ningún peligro para las personas o animales en contacto directo con la madera.

Bajo ninguna circunstancia debe aplicar a la madera ningún producto como tintes de acabado, pintura, aceite, producto micro-poroso, etc.

Con el tiempo, la madera de la piscina inevitablemente se ensuciará. Límpiela una vez al año utilizando agua a alta presión, para eliminar la suciedad alojada en los poros de la madera. Regule la presión del agua para evitar dañar la superficie de la madera o las fibras.

Compruebe la estructura de madera regularmente (en especial, los bordes y los peldaños de acceso) y elimine las astillas que puedan haber aparecido.



GARANTÍA DE LA ESTRUCTURA DE MADERA:

La calidad de la madera seleccionada y el tratamiento en autoclave de clase IV cuentan con la certificación CTB-B+ SP por el CTBA (SP: esta Descripción fue creada para las certificaciones CTB-P+ y CTB-B+ para designar una mayor retención de productos orgánicos de tipo cobre). La madera recibe un tratamiento en autoclave después del mecanizado, lo que nos permite ofrecer una garantía de 10 AÑOS en nuestras estructuras de madera.



An underwater photograph of children swimming in a pool. The water is clear and blue. In the foreground, a girl with red goggles is swimming towards the camera. In the background, another child is swimming away. The text '11 | a' is overlaid on the left side of the image.

11 | a

PISCINAS
DE MADERA

Mini piscinas de madera





Todos dentro de Pistoche!

Maciza, elegante y muy segura, la mini piscina Pistoche es un paraíso para niños pequeños, a la vez que ofrece tranquilidad instantánea para los adultos que los vigilan. Con un diseño cuidado para un disfrute seguro, el modelo Pistoche es ideal para niños pequeños y padres cautelosos.



ACABADO ELEGANTE

Las piscinas Pistoche están equipadas con bordes de aluminio.



SEGURIDAD



CUBIERTA DE SEGURIDAD AUTORRETRACTIL. *

La piscina Pistoche está equipada con una cubierta protectora para cubrir la piscina y evitar el acceso a ella mientras no está en uso.

La cubierta también protege la piscina contra la evaporación y el enfriamiento nocturno, evitando la presencia de polen, polvo y hojas sobre la piscina. El agua se mantiene limpia, siempre lista para los pequeños nadadores. ¡Una exclusiva de Pistoche!

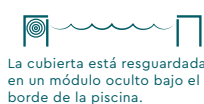

La cubierta está resguardada en un módulo oculto bajo el borde de la piscina.

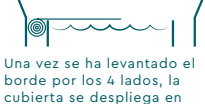

Una vez se ha levantado el borde por los 4 lados, la cubierta se despliega en unos segundos tirando de la correa, mientras que con un tirón suave la cubierta se enrollará automáticamente.

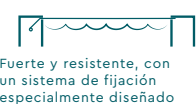

Fuerte y resistente, con un sistema de fijación especialmente diseñado para este propósito.

* Esta cobertura no sustituye al sentido común o a la responsabilidad individual. Tampoco pretende sustituir la vigilancia de los padres y/o adultos responsables, que sigue siendo el factor clave para garantizar la seguridad de los niños pequeños.

SOLIDEZ

FABRICADO EN FRANCIA - 2 AÑOS DE GARANTÍA.

Las piscinas Pistoche se fabrican en Bretaña, en el noroeste de Francia. La resistencia del material y la calidad de fabricación están garantizados.



MADERA

ESTRUCTURA INFERIOR FABRICADA EN MADERA MACIZA CLASE IV (CTB-B+SP).

ESTRUCTURA SUPERIOR FABRICADA EN PINO DEL NORTE CLASE III. 2 AÑOS DE GARANTÍA.

Robusto y estético, Pistoche es un modelo que tiene sitio en cualquier jardín.



ADAPTATIVO

ALTURA DE FILTRADO AJUSTABLE, PARA UN NIVEL DE AGUA ENTRE 40 Y 60 CM.

El filtro de cartucho, que asegura la calidad del agua en la piscina, puede instalarse en cualquiera de las cuatro esquinas mirando a la entrada de viento predominante. La profundidad del agua se puede ajustar dependiendo de la altura y la edad de los niños: cuarenta centímetros para que los niños más pequeños puedan chapotear, y hasta sesenta centímetros para que los niños mayores comiencen a nadar. ¡Una exclusiva de Pistoche!

Una exclusiva de Pistoche para nosotros

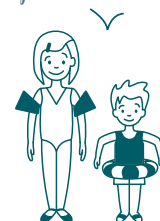



Pistoche



EMBELLECEDOR

- Sistema de anclaje
- Aluminio lacado gris claro

CUBIERTA DE PROTECCION

- PVC reforzado de 450 g/m², color gris



CUBIERTA AUTO-RETRACTIL

- Guardada bajo del embellecedor

LINER

- Azul Oscuro, espesor 0,50 mm



FILTRO DE CARTUCHO

- Sumergible y ajustable entre 40 y 60 cm



ESTRUCTURA ENTRE-ENCAJADA

- Madera de pino del norte clase III y IV
- Espesor de 28 mm



BASE FONDO DE PROTECCIÓN

- Superficie ubicada debajo del liner para la protección de la piscina

Código	Descripción	PVR/Ud. (€)	Cat.
27160209	Piscina madera Pistoche 2x2, azul France ONLINE	1.341,54	10F
72506100	Liner P-50, Pistoche, 2x2, H=68, azul France ONLINE	170,00	10F

Coste de transporte NO INCLUIDO. Consultar

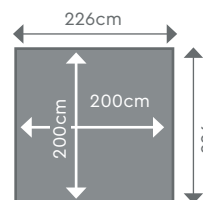

CARACTERÍSTICAS EQUIPO ESTÁNDAR

Descripción	
Embellecedor de aluminio lacado gris claro	Incluido
Madera de pino del norte macizo clase III y IV Espesor en mm (tolerancia +/- 1 mm)	28
Espesor del liner	0,50 mm
Color del liner	Azul Oscuro
Cubierta auto-retractil	Gris

Descripción	
Filtro de cartucho ajustable de 40 a 60 cm	Incluido
Base fondo protección	Incluido
Garantía de la estructura	2 años
Garantía del liner	2 años
Garantía del filtro	1 año

EMBALAJE DOBLE



LA PISCINA PISTOCHE SE SUMINISTRA EN DOS EMBALAJES

Embalaje 1: Sistema de filtración ajustable, liner azul de 0,50 mm, base fondo protección y tornillos.

Embalaje 2: Estructura y componentes de madera, embellecedor de aluminio, perfiles de PVC y rollo prefabricado del cobertor con correa.

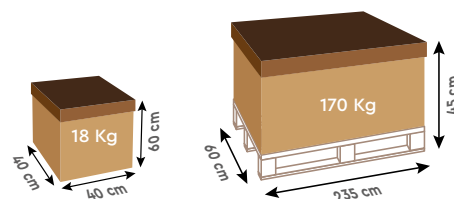
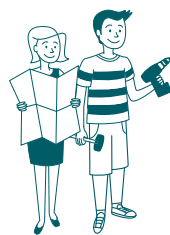

ACCESORIOS



KIT DE TRATAMIENTO DE AGUA:

- 1 Kg Oxígeno activo en pastillas
- 1 l de algicida
- 10 test en tiras



Código	Descripción	PVR/Ud. (€)	Cat.
27931650	Cartucho de filtración para piscina Pistoche y Tropic Junior ONLINE	23,80	10F
27900210	Kit de tratamiento para piscina Pistoche y Tropic Junior ONLINE	36,60	10F
27900215	Cubierta protección invierno Pistoche y Tropic Junior ONLINE	75,00	10F

INFO

- Diseñado para pequeñas piscinas de sobre suelo. El aspirador para piscina BWT-BC02 recargable es la solución ideal para mantener la piscina en condiciones óptimas. (ver pág. 183)

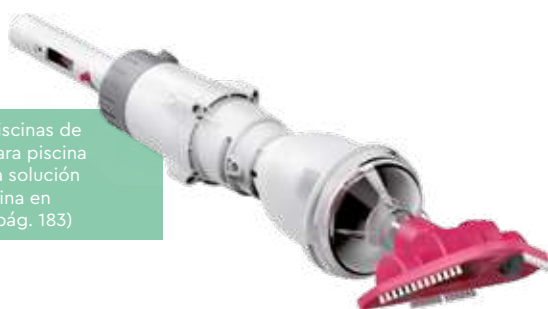

UNA PISCINA

PARA TODOS

PISCINA SOBRE SUELO



EMBELLECEDOR DE MADERA DE ABETO DEL NORTE

Embellecador plano con mayor vida útil. BWT selecciona madera de abeto del norte de clase III, debido a su gran resistencia mecánica y resistencia a la intemperie. Madera tratada, densa y de alta calidad para su piscina.

EMBELLECEDOR

Madera de pino del norte clase IV con espesor de 28 mm y 145 mm de ancho

LINER

Azul Oscuro, espesor 0,50 mm



FILTRO DE CARTUCHO



ESTRUCTURA ENTRE-ENCAJADA

Madera de pino del norte clase III y IV
Espesor de 28 mm



BASE FONDO DE PROTECCIÓN

Superficie ubicada debajo del liner para la protección de la piscina

CARACTERÍSTICAS EQUIPO ESTÁNDAR

Descripción	
Madera de pino clase IV. Embellecedor de madera. Espesor en mm, ancho 145 mm	28
Patatas de pino del norte clase III y clase IV. Espesor en mm (tolerancia +/- 1 mm)	28
Espesor del liner	0,50 mm
Color del liner	Azul Oscuro

Descripción	
Filtro de cartucho sumergible	Incluido
Base fondo protección	Incluido
Garantía de la estructura	2 años
Garantía del liner	2 años
Garantía del filtro	1 año

PARA TODOS LOS JARDINES

TROPIC JUNIOR

Piscina sobre suelo práctica y robusta con una superficie útil de 2 x 2 m, perfecta para niños. TROPIC JUNIOR asegura diversión para toda la familia.

EMBALAJE DOBLE:

- Embalaje 1: Filtro de cartucho sumergible, liner azul oscuro con 0,50 mm de espesor y tornillos
- Embalaje 2: Estructura de madera

Dimensiones externas (cm)	226 x 226
Dimensiones internas (cm)	200 x 200
Altura total (cm)	68
Volumen de agua (m ³)	2,3
Superficie útil (m ²)	4
Embalaje	1 caja + 1 pallet

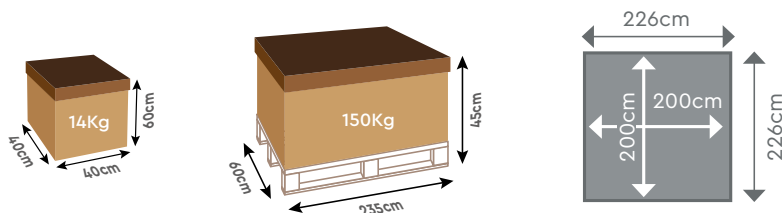

Código	Descripción	PVR/Ud. (€)	Cat.
27160409	Piscina madera Tropic Junior 2x2 ONLINE	926,25	10F

ACCESORIOS

Código	Descripción	PVR/Ud. (€)	Cat.
27931650	Cartucho de filtración para piscina Pistoche y Tropic Junior ONLINE	23,80	10F
27900210	Kit de tratamiento para piscina Pistoche y Tropic Junior ONLINE	36,60	10F
27900215	Cubierta protección invierno Pistoche y Tropic Junior ONLINE	75,00	10F

INFO

Diseñado para pequeñas piscinas de sobre suelo. El aspirador para piscina BWT-BC02 recargable es la solución ideal para mantener la piscina en condiciones óptimas. (ver pág. 183)





11 lb

PISCINAS
DE MADERA

Pool'n box



EL ALMACENAJE MÁS INGENIOSO

PISCINA SOBRE SUELO

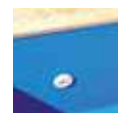

BOQUILLAS DE SUCCIÓN Y RETORNO

- 1 Boquilla de succión
- 1 Boquilla de retorno

LINER

- Azul Oscuro, espesor 0,50 mm

EMBELLECEDOR

- Madera de abeto del norte de espesor 28 mm y 195 mm de ancho

SISTEMA DE BLOQUEO

- Para una seguridad total



ESTRUCTURA ENTRE-ENCAJADA

- Madera de pino del norte clase III y IV con acabados redondeados
- Espesor de 45 mm
- Brazos de soporte galvanizados

FILTRO DE CARTUCHO

INFO

Madera de pino del norte: Madera robusta y de alta calidad. Origen: Bosques forestales de Escandinavia bajo un estricto control de sostenibilidad. Garantía de 10 años.



BASE FONDO DE PROTECCIÓN

- Superficie ubicada debajo del liner para la protección de la piscina



POOL'N BOX JUNIOR

Pool'n Box Junior es una piscina elegante de alta calidad, con garantía de hasta 10 años de la estructura de madera y el sistema de filtración.

POOL'N BOX JUNIOR,
UNA SOLUCION INTELIGENTE
PARA TODA LA FAMILIA



SOLUCIONES PARA EL ALMACENAJE

Pool'n Box Junior incluye una amplia sección de almacenaje bajo el embellecedor para guardar los elementos de limpieza de piscina, juguetes, balones, etc.

VENTAJAS

- Pool'n Box Junior tiene una superficie de 200x300 cm, lo que permite ser ubicada en espacios muy reducidos
- Incluye sistema de filtración propio
- Estructura fabricada con madera de pino del norte de alta calidad

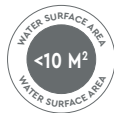

INFO **LUCES SUMERGIBLES OPCIONALES**
SeaMaid LED sumergible de color blanco o RGB. Luces de instalación sencilla sobre las boquillas de retorno de 1½". Ver página 79

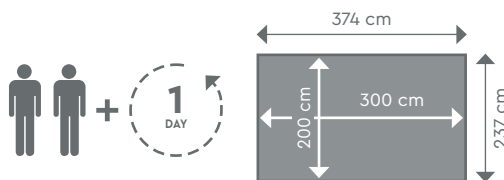

Descripción	Detalles
Dimensiones externas (cm)	374 × 237
Dimensiones internas (cm)	300 × 200
Altura total (cm)	76
Volumen de agua (m³)	4.2
Superficie útil (m²)	6

Código	Descripción	PVR/Ud. (€)	Cat.
27169218	Piscina madera Pool'n Box Junior 3,7x2,4, Azul, A;70 ONLINE	2.296,00	10F
2061050	Cubierta de verano P280 Pool'N Box Jr ONLINE	54,00	10F
72506171	Liner P-50, Pool'N box Junior, 3x2, H=0,74 ONLINE	397,00	10F

CARACTERÍSTICAS EQUIPO ESTÁNDAR

Descripción	
Brazos metálicos estructurales	Incluido
Embellecedor de abeto del norte clase III, espesor 28 mm y ancho 195 mm	Incluido
Tablones de madera de pino del norte clase IV, espesor 45 mm	Incluido
Espesor del liner	0,50 mm
Color del liner	Azul oscuro

Descripción	
Boquillas de succión	1
Boquillas de retorno	1
Conexiones hidráulicas, Ø32 mm	Incluido
Filtro de cartucho	Incluido
Tapones de boquillas de succión y retorno	Incluido
Base fondo protección	Incluido

INFO INFORMACION DEL EMBALAJE PÁGINA 59



SOBRE SUELO, PARCIALMENTE ENTERRADA, ENTERRADA

EL ALMACENAJE MÁS INGENIOSO



EMBELLECEDOR

- Abeto del norte, espesor 28 mm y ancho 195 mm.

MECANISMO DE BLOQUEO

- para una seguridad total



BOQUILLA DE RETORNO Y SKIMMER

- 1 boquilla de retorno
- 1 skimmer P-PM



ESCALERAS

- Escalera acero inoxidable interior, 3 peldaños
- Escalera de acceso de madera, 4 peldaños

FUNDA

- 0,75 mm, gris claro



INFO

Pino del norte: una madera dura, a prueba de descomposición, que crece lentamente en bosques escandinavos gestionados de forma sostenible. La estructura Pool'n Box es de CTB B+ SP tratado, con 10 años de garantía.



SISTEMA DE FILTRACIÓN

- Caudal en la boquilla de retorno 4 m³/h
- Filtro de arena P-FI, Ø 400, con tratamiento anti-UV
- Válvula de 6 vías
- Potencia bomba de filtrado; 0,33 kW

ESTRUCTURA ENTRE-ENCAJADA

- Madera maciza de pino del norte clase IV tratada con autoclave, con acabado redondeado
- Grosor, 45 mm
- Brackets de soporte de acero galvanizado



PROTECCIÓN BASE FONDO

- Instalar bajo el liner

POOL'N BOX

Pool'n Box. Piscina elegante de alta calidad y robusta, con garantía de 10 años para los componentes de madera, 5 años y 2 años en el sistema de filtración.

SOLUCIÓN DE ALMACENAMIENTO INTELIGENTE

Pool'n Box incluye un almacén bajo la superficie para guardar los elementos de piscina como robot de piscina, accesorios de limpieza y mantenimiento, y juguetes de agua.

VENTAJAS DE POOL'N BOX

- Piscina con diseño compacto que permite su instalación en ubicaciones con espacios reducidos.
- Incluye filtro de arena propio
- No requiere de sala técnica: El sistema de filtración integrado
- Estructura fabricada en madera de pino del norte

INFO

OPCIONAL: ILUMINACIÓN SUMERGIBLE
Luces sumergible SeaMaid LED en blanco o RGB.
Luces de 1½" de instalación sencilla. Ver página 79







POOL'N BOX, UNA PISCINA INTELIGENTE DIVERSIÓN EN FAMILIA



Dimensiones externas con caja (cm)	610 x 237
Dimensiones internas (cm)	500 x 200
Altura total (cm)	133
Volumen de agua (m ³)	12,2
Superficie útil (m ²)	9,99

Código	Descripción	PVR/Ud. (€)	Cat.
27180018	Piscina madera Pool'n Box 6,2x2,5, GR, Ht 133 ONLINE	5.440,00	10F
2061055	Cubierta de verano P280 Pool'N Box ONLINE	71,30	10F
72220113	Liner P-75, Pool'N box, 5x2, H=1,29, gris ONLINE	479,00	10F

CARACTERÍSTICAS EQUIPOS ESTÁNDAR

Descripción	
Brazos metálicos estructurales	Incluido
Embellecedor de madera de abeto del norte clase III, espesor 28 mm y ancho 195 mm	Incluido
Tablones de madera de pino del norte clase IV, espesor 45 mm	Incluido
Espesor del liner	0,75mm
Color del liner	Gris claro
Skimmers sin garganta extensible P-PM	1
Boquillas de retorno	1
Conexión hidráulica enterrable, Ø 45mm	Incluido
Filtro de arena	P-FI

Descripción	
Diámetro filtro de arena (mm)	400
Conexiones hidráulicas	Incluido
Filtración	4m³/h
Carga filtrante (kg)	25
Válvula de 6 vías	Incluido
Válvula de succión 1/4	Incluido
Escalera de acero inoxidable	3 escalones
Escalera de acceso en madera	4 escalones
Base fondo protección	Incluido

A photograph of a wooden deck with a lounge chair and a swimming pool in a garden setting. The lounge chair is made of light-colored wood and has a white towel draped over its back. The pool is filled with clear blue water. The background shows lush greenery and trees.

11 | C

PISCINAS
DE MADERA

Piscines urbanas



URBAN POOLS

mi hermosa piscina, donde quiero y cuando quiero

Las piscinas URBAN son innovadoras: combinan las ventajas normalmente asociadas con las piscinas de gama alta, con las ventajas prácticas de las piscinas más compactas. Gracias a su pequeño tamaño, podrá instalar su piscina URBAN donde desee.



GARANTÍA DE CALIDAD DE LA ESTRUCTURA DE MADERA

Las piscinas URBAN están fabricadas con madera de bosques gestionados de manera sostenible.

La calidad de la madera seleccionada y el tratamiento clase IV están etiquetados como CTB-B+ SP por el CTBA.

El tratamiento se realiza después del mecanizado, lo que nos permite ofrecer una garantía de 10 AÑOS en la estructura.

LO MEJOR DE LOS CONOCIMIENTOS TÉCNICOS Y LA SEGURIDAD

Equipadas con cubiertas automáticas sumergidas, las piscinas URBAN proporcionan una seguridad y una comodidad óptimas.

Oculta bajo el borde de la piscina, la cubierta sumergida mantiene el agua de la piscina limpia y caliente. Asegura y protege su piscina con total discreción.

Además, las piscinas URBAN están equipadas con equipos técnicos de alta gama y de última generación: Luces subacuáticas LED, gestión automática del sistema de filtrado, escalera de aluminio / ABS (2 secciones), escalera de acceso de madera, skimmer y accesorios de retorno del mismo color que el liner y la cubierta automática.



En solo unos segundos, girando una llave, rueda la cubierta oculta bajo el borde de la piscina sobre la superficie del agua. Protección sin esfuerzo para su piscina.



LÍNEAS PURAS

El diseño inteligente y elegante de la PISCINA URBAN garantiza una integración estética perfecta en su jardín. La estructura, fabricada a partir de madera maciza cuidadosamente seleccionada, es compatible con una instalación enterrada, parcialmente enterrada o sobre el suelo. Si la piscina se instala enterrada o parcialmente enterrada, también se debe colocar un módulo técnico para dar cabida al sistema de filtración.



Las piscinas URBAN embellecen cualquier espacio, dándole un atractivo visual instantáneo.

SOBRE SUELO, PARCIALMENTE ENTERRADA, ENTERRADA



CONSIGUE LO IMPOSIBLE
SUEÑOS
ALCANZABLES



Las piscinas URBAN son la solución. Una piscina asegurada por una cubierta automática sumergida, que, con su pequeña superficie de menos de 10 m² permite instalarse en cualquier espacio.

TOTAL LIBERTAD

Las piscinas URBAN están diseñadas específicamente para espacios pequeños. Sus dimensiones se adaptan cuidadosamente a las limitaciones de la vida urbana, encajando en cualquier lugar. Vienen en dos versiones, cuadrada y rectangular, con una superficie que nunca supera los 10 m².

UN PRECIO SEDUCTOR

Las piscinas URBAN son verdaderas piscinas, equipadas como piscinas de lujo y a un precio muy interesante. ¿El secreto? Industrialización del proceso de diseño y fabricación. BWT Pool es un referente en este sector. Nos basamos en conocimientos probados y testados, y utilizamos los mejores y más modernos sistemas de fabricación.



IDEAL PARA UN ESTILO DE VIDA OCUPADO

La piscina URBAN está diseñada para la vida ajetreada de la ciudad. Su diseño inteligente simplifica y reduce el mantenimiento. El consumo de agua, energía y productos químicos para piscinas.

AGUA TIBIA Y LIMPIA

Las piscinas URBAN están diseñadas para incorporar equipos opcionales, generalmente reservado para piscinas de alta gama.



A NADAR

Ya sea por placer o para entrenar, las piscinas URBAN pueden equiparse con cinturones de natación estáticos; ideal para hacer ejercicio a la intensidad que desee.

Compuesto por un cinturón de neopreno (circunferencia de cintura 60-105 cm) y una correa elástica (longitud 200 cm), además de una clavija para bloqueo sobre cubierta. El sistema ideal para realizar ejercicio acuático en una piscina pequeña.



SOBRE SUELO, PARCIALMENTE ENTERRADA, ENTERRADA

URBAN POOLS

¡Mi hermosa piscina, donde quiero y cuando quiero!

4 NIVELES DE EQUIPAMIENTO



ESTRUCTURA



CUBIERTA AUTOMÁTICA



ESCALERA FILTRACION LINER

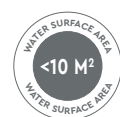

Cubierta automática integrada y filtro de cartucho compacto.

CUBIERTA AUTOMÁTICA*

Alojada discretamente en la piscina, la cubierta sumergida mantiene el agua de la piscina limpia y caliente. Asegura y protege sin esfuerzo su piscina.

* Versión sin módulo técnico, solo sobre el suelo



Cubierta automática integrada y módulo técnico

MÓDULO TÉCNICO

El módulo técnico está hecho de listones de 28 mm de grosor. El perfil coincide con el borde de la piscina. La tapa cuenta con bisagras y una cerradura. Está montado en una esquina para albergar los componentes eléctricos de la cubierta automática y el sistema de filtración.



Cubierta automática integrada, con módulo técnico y grupo de filtración de arena

FILTRO DE ARENA

Compuesto por un filtro de arena gris claro P-GFI 400, 4 m³/h (se suministra con carga filtrante), con tapa extraíble, bomba autocebante con prefiltro, válvula de 6 vías, kit de conexión de bomba/filtro y base ABS negra.



Cubierta automática integrada, con módulo técnico, grupo de filtración de arena y calefacción

CALEFACCIÓN

La bomba de calor myPOOL Inverter de BWT es ideal para piscinas URBAN. Se suministra con un grupo de filtrado de arena P-GFI 400, 6 m³/h, by-pass y 9 m de tubería para poder instalar la bomba de calor a una distancia hasta 3,50 m y alejada de la piscina.

SOBRE SUELO, PARCIALMENTE ENTERRADA, ENTERRADA

URBAN POOLS

mi hermosa piscina, donde quiero y cuando quiero

ESCALERA

- Escalera de aluminio/ABS, 2 secciones, 3 peldaños
- Escalera de acceso de madera, 4 peldaños



EMBELLECEDOR

- Madera de abeto del norte del norte
- Espesor 28 mm
- Anchura 290 mm



CUBIERTA AUTOMÁTICA

- Gris claro

LINER

- 0,75 mm, gris claro



LUCES SUMERGIBLES

- 1 luz halógena sumergible
- 1 panel eléctrico



ESTRUCTURA ENTRE-ENCAJADA

- Madera de pino del norte clase IV
- Espesor 45 mm

CINTURÓN DE NATACIÓN

- Banda de neopreno
- Cinturón con bloqueo 2 m
- Amarre de la cubierta de la piscina, 1 clavija de acero inoxidable con buje D6



FILTRO DE CARTUCHO

- Filtración 4 m³/h

FILTRO DE ARENA (OPCIONAL)

- Filtro de arena gris claro P-GFI 400 4m³/h
- Tapa extraíble
- Válvula de 6 vías
- Bomba autocebante con prefiltro
- Kit de conexión del filtro/bomba
- Base ABS negra
- Suministrado con carga filtrante





Modelo cuadrado

CARACTERÍSTICAS EQUIPO ESTÁNDAR

Descripción	
Embellecedor de abeto, espesor 28 mm y ancho 290 mm	Incluido
Tablones de madera de pino del norte clase IV, espesor en mm (tolerancia +/- 1 mm)	Incluido
Espesor del liner	0,75 mm
Color del liner	Gris claro
Skimmers P-PM (mismo color que el liner)	1
Boquillas de retorno (mismo color que el liner)	1
Conexiones hidráulicas	Incluido
Filtración 4 m ³ /h	Ver versión
Brazos metálicos estructurales	4

Descripción	
Luz LED sumergible	1
Caudal de boquilla de retorno (m ³ /h)	4
Cubierta automática	Gris claro
Panel de control eléctrico (Cubierta, filtración y luz LED sumergible)	Incluido
Escalera en dos secciones: plancha en aluminio/ABS y barandilla en acero inoxidable	3 escalones
Escalera de acceso en madera	4 escalones
Cuerda	Incluido
Base fondo protección	Incluido

EMBALAJES SUMINISTRADOS

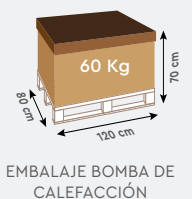
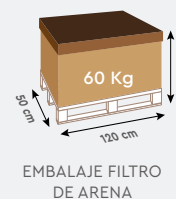
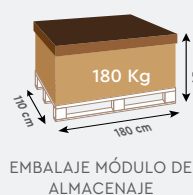
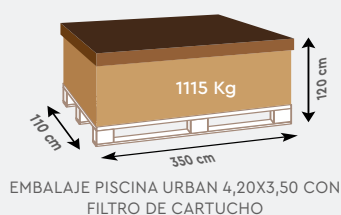

SOBRE SUELO, PARCIALMENTE ENTERRADA, ENTERRADA



Con módulo de almacenaje

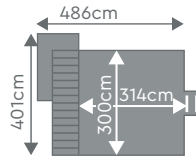

Sin módulo de almacenaje

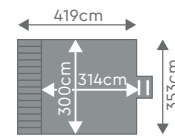

Dimensiones externas (cm)	419 × 353
Dimensiones externas con módulo de almacenaje (cm)	486 × 401
Dimensiones internas (cm)	314 × 300
Altura total (cm)	133
Volumen de agua (m ³)	13,3
Superficie útil (m ²)	9,42



INFO

CONFIGURACIONES POSIBLES PISCINA URBAN

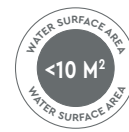

Código	Descripción	PVR/Ud. (€)	Cat.
27181614	Piscina madera Urban 4,20×3,50, GR, A:1,33, filtración cartucho ONLINE	7.960,00	10F
27180314	Piscina madera Urban 6,00×2,50, GR, A:1,33, filtración arena ONLINE	9.220,00	10F
27180414	Piscina madera Urban 6,00×2,50, GR, A:1,33, filtración arena y calefacción ONLINE	10.260,00	10F

ACCESORIOS ADICIONALES

Código	Descripción	PVR/Ud. (€)	Cat.
27900320	Cartucho de filtración Urban ONLINE	41,70	10F

PISCINA URBAN 6.00 M X 2.50 M

SOBRE SUELO, PARCIALMENTE ENTERRADA, ENTERRADA



Modelo rectangular

CARACTERÍSTICAS EQUIPO ESTÁNDAR

Descripción	
Embellecedor de madera de abeto, espesor 28 mm ancho 290mm	Incluido
Tablones de madera de pino del norte clase IV espesor en mm (tolerancia +/- 1 mm)	Incluido
Espesor del liner	0,75 mm
Color del liner	Gris claro
Skimmers P-PM (mismo color que el liner)	1
Boquillas de retorno (mismo color que el liner)	1
Conexiones hidráulicas	Incluido
Filtración 4 m ³ /h	Ver versión
Brazos metálicos estructurales	4

Descripción	
Luz LED sumergible	1
Caudal de boquilla de retorno (m ³ /h)	4
Cubierta automática	Gris claro
Panel de control eléctrico (Cubierta, filtración u luz LED sumergible)	Incluido
Escalera en dos secciones: plancha en aluminio/ABS y barandilla en acero inoxidable	3 escalones
Escalera de acceso en madera	4 escalones
Cuerda	Incluido
Base fondo protección	Incluido

EMBALAJES
SUMINISTRADOS

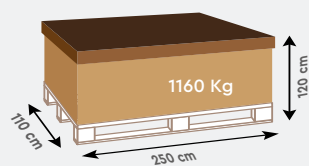

EMBALAJE PISCINA URBAN 6,00X2,50 CON FILTRO DE CARTUCHO

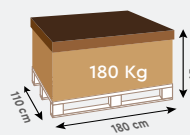

EMBALAJE MÓDULO DE ALMACENAJE

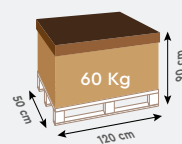

EMBALAJE FILTRO DE ARENA

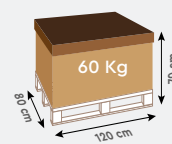

EMBALAJE BOMBA DE CALEFACCIÓN

INFO

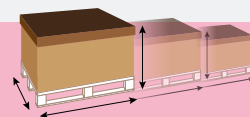

INFORMACIÓN DE EMBALAJES

PISCINA URBAN 6.00 M X 2.50 M

SOBRE SUELO, PARCIALMENTE ENTERRADA, ENTERRADA

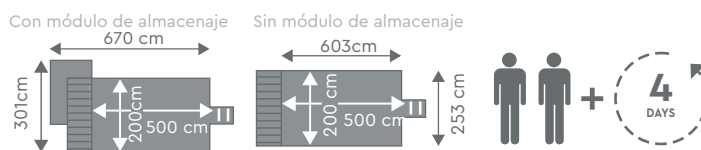

Dimensiones exteriores (cm)	603 x 253
Dimensiones externas con módulo de almacenaje (cm)	670 x 301
Dimensiones internas (cm)	500 x 200
Altura total (cm)	133
Volumen de agua (m ³)	13,4
Superficie útil (m ²)	9,99



INFO

CONFIGURACIONES POSIBLES PISCINA URBAN

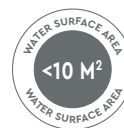

Código	Descripción	PVR/Ud. (€)	Cat.
27180614	Piscina madera Urban 6,00x2,50, GR, A:1,33, filtración cartucho ONLINE	7.960,00	10F
27180314	Piscina madera Urban 6,00x2,50, GR, A:1,33, filtración arena ONLINE	9.220,00	10F
27180414	Piscina madera Urban 6,00x2,50, GR, A:1,33, filtración arena y calefacción ONLINE	10.260,00	10F

ACCESORIOS ADICIONALES

Código	Descripción	PVR/Ud. (€)	Cat.
27900320	Cartucho de filtración Urban ONLINE	41,70	10F

TOTALMENTE EQUIPADA



Modelo XL

Descripción	
Brazos estructurales metálicos	Incluido
Embellecedor de madera de abeto del norte clase III, espesor 28 mm y ancho 290 mm (2x145 mm)	Incluido
Tablón de madera de pino del norte clase IV, espesor en mm (tolerancia +/- 1 mm)	45
Espesor del liner	0,75 mm
Color del liner	Gris claro
Skimmers P-GM	2
Boquillas de retorno	2
Conexión hidráulica enterrable, Ø 45mm	Incluido
Luz LED sumergible	1
Diámetro filtro de arena(mm)	500

Descripción	
Caudal de retorno (m ³ /h)	9,7
Carga de arena (kg)	50
Válvula de 6 vías	Incluido
Válvula de succión 1/4	Incluido
Escalera en dos secciones: plancha en aluminio/ABS y barandilla en acero inoxidable	3 escalones
Escalera de acceso en madera	4 escalones
Base fondo protección	Incluido
Cubierta automática	Gris claro
Panel de control eléctrico	Incluido

¡Escanee para ver el vídeo!



PISCINA URBAN XL 6.50 M X 3.50 M

SOBRE SUELO, PARCIALMENTE ENTERRADA, ENTERRADA



INFO

En caso de seleccionar una instalación enterrada o parcialmente enterrada, es necesario incorporar un módulo de almacenaje para instalar el sistema de motorización del cobertor automático.

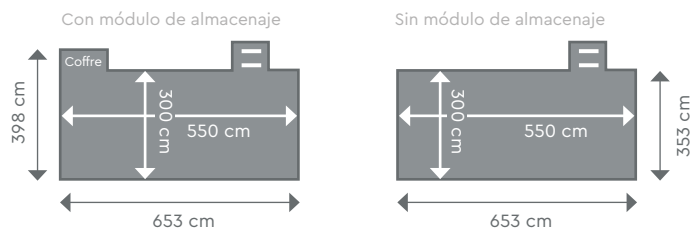

Dimensiones externas totales (cm)	653 x 398
Dimensiones externas con superficie (cm)	653 x 353
Dimensiones internas (cm)	550 x 300
Altura total (cm)	133
Volumen de agua (m ³)	21,90
Superficie útil (m ²)	16,44



ESTRUCTURA Y CONEXIONES

COBERTOR AUTOMÁTICO

ESCALERA, FILTRACION Y LINER

PEFC Certified
This product is from sustainably managed forests and controlled sources.
www.pefc.co.uk

Código	Descripción	PVR/Ud. (€)	Cat.
27184218	Piscina madera Urban 6,5x3,5, GR, A:133 ONLINE	11.520,00	10F

ACCESORIOS ADICIONALES

Código	Descripción	PVR/Ud. (€)	Cat.
2061455	Cubierta de verano P280 6x3 ONLINE	107,40	10F
72220163	Liner P-75, Urbane, 3,6x3, H=1,29, gris ONLINE	478,00	10F
72220160	Liner P-75, Urbane, 5,5x2, H=1,29, gris ONLINE	508,00	10F
72220169	Liner P-75, Urbane, 6x3, H=129, gris ONLINE	764,00	10F
27900350	Cofre Protección Motor Urban XL ONLINE	408,00	10F



11 | d

PISCINAS DE MADERA

Tropic y Weva



TROPIC

ESPECIFICACIONES TÉCNICAS



EMBELLECEDOR DE MADERA DE ABETO DEL NORTE

Acabado más elegante y plano, con una vida útil más larga, BWT opta por el abeto del norte tratado de clase III por su resiliencia, fuerza mecánica y excelente resistencia a la intemperie. Una hermosa madera para piscinas, debidamente curada, densa y de primera calidad.



EMBELLECEDOR

- Abeto del norte clase III, de 28 mm de espesor y 195 mm de ancho



BOQUILLAS DE RETORNO Y SKIMMERS

- 1 boquilla de retorno
- 1 skimmer de P-PM

LINER

- Liner 0,50 mm, azul oscuro



ESCALERAS

- Escalera interior acero inoxidable, 3 peldaños
- Escalera de acceso de madera, 4 peldaños

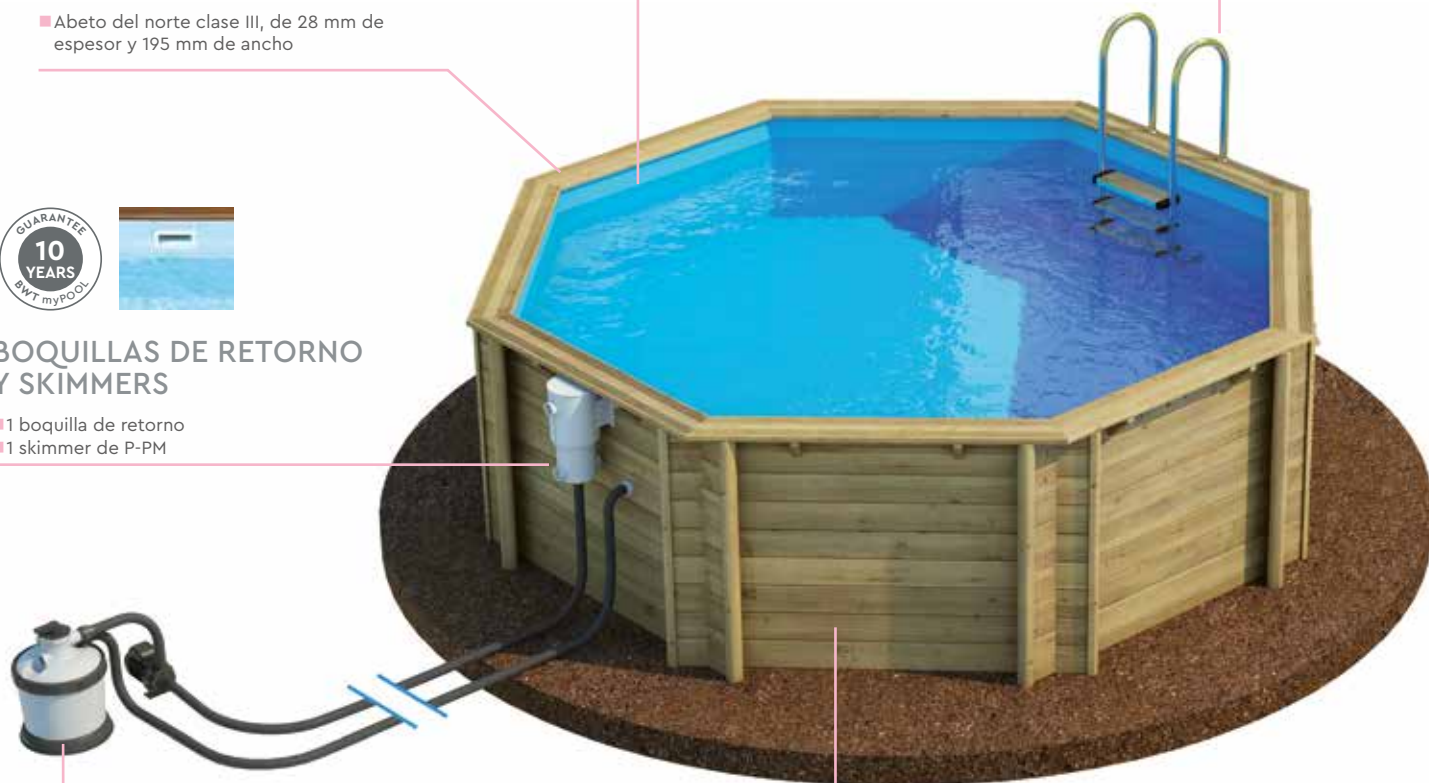

SISTEMA DE FILTRACIÓN

- Caudal en la boquilla de retorno 5,2m³/h
- Filtro de arena P-FI, Ø 400, con tratamiento anti-UV
- Válvula de 6 vías
- Bomba de filtración con prefiltro; 0,33 kW

ESTRUCTURA ENTRE-ENCAJADA

- Madera maciza de pino del norte clase IV, acabado redondeado
- Espesor, 45 mm
- Soporte de fijación de acero galvanizado para modelos Octo+



INFO

**LUZ SUMERGIBLE OPCIONAL:**

Luces sumergibles LED SeaMaid, blanco o RGB.
Montado en una boquilla de retorno de 1,5", no son
necesarios trabajos de fijación. (página 79).



*Tener una piscina
ya no es un lujo*

TROPIC OCTO 414

Código	Descripción	PVR/Ud. (€)	Cat.
27111205	Piscina madera Tropic OCTO 414, BF, A:120 ONLINE	3.134,00	10F
5253420	Líner P-50, piscina madera octo 414 H= 117 BF ONLINE	441,00	10F

Descripción	Detalles
Dimensiones externas (cm)	414
Dimensiones internas (cm)	379
Altura total (cm)	120
Volumen de agua (m³)	11,17
Superficie útil (m²)	9,92
Embalaje	2 pallets

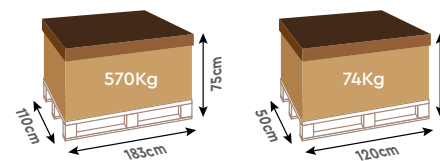
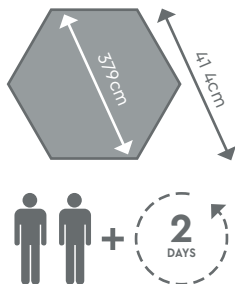

PISCINA SOBRE SUELO

TROPIC OCTO+ 510

Código	Descripción	PVR/Ud. (€)	Cat.
27113205	Piscina madera Tropic OCTO+ 510, BF, A:120 ONLINE	4.077,00	10F
2061458	Cubierta de verano P280 Octo +510 ONLINE	109,40	10F
72106073	Liner P-50, piscina madera octo 510 H= 117 ONLINE	499,00	10F

Descripción	Detalles
Dimensiones externas (cm)	495x345
Dimensiones internas (cm)	459x309
Altura total (cm)	120
Volumen de agua (m ³)	14,14
Superficie útil (m ²)	12,85
Embalaje	2 pallets

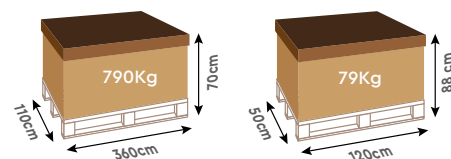
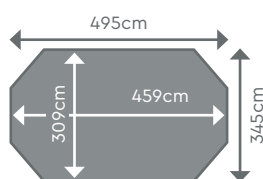

CARACTERÍSTICAS EQUIPOS ESTÁNDAR



ESTRUCTURA Y CONEXIONES



FILTRO



ESCALERA, LINER Y BOMBA



Descripción	
Embellecedor de madera de abeto del norte, espesor 28 mm y ancho 195 mm	Incluido
Tablones de madera de pino clase IV, espesor en mm (tolerancia +/- 1 mm)	45
Espesor del liner	0,50 mm
Color del liner	Azul oscuro
Skimmers P-PM	1
Boquillas de retorno	1
Conexiones hidráulicas, 38mm no enterrables	Incluido
Filtro de arena	P-FI

Descripción	
Diámetro filtro arena (mm)	400
Filtración (m ³ /h)	5,2
Carga de arena (kg)	25
Válvula de 6 vías (filtración, contra-lavado, lavado rápido, circulación, desagüe, cerrado)	Incluido
Escalera en acero inoxidable	3 escalones
Escalera de acceso en madera	4 escalones
Base fondo protección	Incluido
Brazos metálicos estructurales	No incluido, excepto OCTO+

INFORMACIÓN TÉCNICA WEVA



EMBELLECEDOR DE ABETO DEL NORTE

Para un borde más elegante con una vida útil más larga, BWT opta por la madera de abeto del norte tratado de clase III por su resiliencia, fuerza mecánica y excelente resistencia a la intemperie. Una hermosa madera para piscinas, debidamente curada, densa y de primera calidad.



EMBELLECEDOR

- Madera de abeto del norte clase III, espesor 28 mm y ancho 290 mm (2x140 mm)

ESCALERAS

- Escalera interior acero inoxidable, 3 peldaños
- Escalera de acceso de madera, 4 peldaños



LINER

- 0,75 mm, azul oscuro



BOQUILLAS DE RETORNO Y SKIMMERS

- 1 o 2 boquillas de retorno
- 1 o 2 skimmers



SISTEMA DE FILTRACIÓN

- Caudal en la boquilla de retorno de 7,90 a 9,70 m³/h (según el modelo)
- Filtro de arena, P-FI Ø 500, con tratamiento anti-UV
- Válvulas de aislamiento para las boquillas de succión y retorno
- Bomba de filtración con prefiltro. Potencia: 0,46 a 0, 60 kW.
- Rácord flexible enterrable Ø 45 mm



ESTRUCTURA ENTRE-ENCAJABLE

- Madera de pino del norte clase IV, acabados redondeados.
- Espesor 45 mm



PROTECCIÓN BASE FONDO

- Instalar bajo el liner

INFO

**LUZ SUMERGIBLE OPCIONAL:**

Luces sumergibles LED SeaMaid, blanco o RGB.
Montado sobre boquillas de retorno de 1,5", no se requieren trabajos de construcción. (página 79).



*¡Una gama práctica y
sin complicaciones!
¡Un sueño hecho realidad!*

WEVA OCTO+ 640

Código	Descripción	PVR/Ud. (€)	Cat.
27136210	Piscina madera Weva 640, BF, A:146 ONLINE	6.600,00	10F
2061756	Cubierta de verano P280 Octo +640 ONLINE	143,10	10F

Descripción	Detalles
Dimensiones externas (cm)	644x404
Dimensiones internas (cm)	590x350
Altura total (cm)	146
Volumen de agua (m³)	24,62
Superficie útil (m²)	18,51
Embalaje	2 pallets

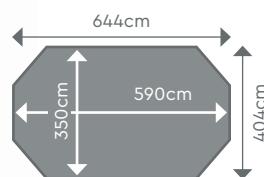

CARACTERÍSTICAS EQUIPOS ESTÁNDAR

INFO



ESTRUCTURA Y CONEXIONES



FILTRO



ESCALERA, LINER Y BOMBA



Descripción	
Brazos metálicos estructurales	Incluido
Embellecedor de madera de abeto del norte, espesor 28 mm y ancho 290 mm (2 x 145 mm)	Incluido
Tablones de madera de pino del norte clase IV, espesor en mm (tolerancia +/- 1 mm)	45
Espesor del liner	0,75 mm
Color del liner	Azul oscuro
Skimmers P-PM	1
Boquillas de retorno	1
Conexiones hidráulicas enterrables, Ø 45mm	Incluido
Filtro de arena	P-FI

Descripción	
Diametro filtro arena (mm)	500
Filtración (m³/h)	8,30
Carga de arena (kg)	50
Válvula de 6 vías (filtración, contra-lavado, lavado rápido, circulación, desagüe, cerrado)	Incluido
Válvula de succión 1/4	Incluido
Escalera en acero inoxidable	3 escalones
Escalera de acceso de madera	5 escalones
Base fondo protección	Incluido



ARMARIO DE FILTRACIÓN EN PINO PARA PISCINA DE MADERA OCTOGONAL **NOVEDAD**



- Permite cubrir y aislar el conjunto de elementos técnicos próximos a la piscina
- Suministrado con cerradura con llave
- La instalación eléctrica debe ser protegida con un armario eléctrico que incluya un interruptor diferencial de 30mA



No está adaptado a las piscinas rectangulares.

Código	Descripción	PVR/ Ud. (€)
27900010	Armario de filtración en pino H= 120 ONLINE	450,00
27900015	Armario de filtración en pino H= 133 ONLINE	479,00
27900020	Armario de filtración en pino H= 146 ONLINE	495,00

LOCAL TÉCNICO VACÍO **NOVEDAD**

- Armario de madera de 1200 × 1200 × 1100 mm (que permite integrar un filtro de diámetro 610 con su bomba)
- Pino tratado de clase 4, con certificado FSC
- Suministrado sin elementos técnicos
- Suministrado con cerradura,
- Producto entregado tumbado en palet para montar



El local técnico debe ser colocado obligatoriamente sobre un soporte plano (no tiene base). Debe de ser colocado contra un muro (no tiene fondo). Cuando la tapa está en posición abierta sus dimensiones son de 1,75 m de altura.

Código	Descripción	PVR/ Ud. (€)
765000	Local técnico, en pino tratado clase 4, Altura 1,10 m, suministrado sin elementos técnicos ONLINE	702,00

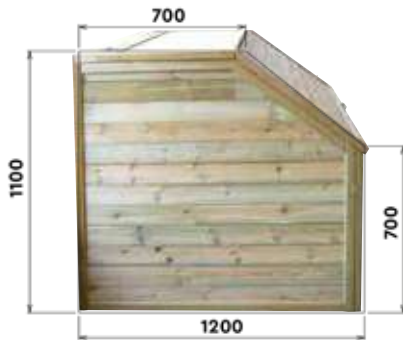

ESCALERA FIESTA NOVEDAD

Ventajas

- Polietileno resistente a los UV
- Doble pasamanos
- Antiderrapante, ergonómico y estético
- Estabilidad mediante lastre en el peldaño inferior
- Espacio bajo escalera para favorecer la circulación del agua
- Suministrado con ventosas para reforzar la estabilidad



Características

- Peso máximo soportado: 180 Kg.

	Código	Descripción	PVR/ Ud. (€)	Cat.
1	927300	Escalera Fiesta interior ONLINE	670,00	10D
2	927400	Escalera Fiesta + escala de seguridad interior/exterior ONLINE	1.164,00	10D

ESCALERA DE SEGURIDAD FIESTA **NOVEDAD**

Ventajas

- Escalera para colocar fuera de la piscina
- Se adapta a las escaleras FIESTA
- La escalera bascula en posición alta

Código	Descripción	PVR/ Ud. (€)	Cat.
927600	Escalera de seguridad H2O Fiesta ONLINE	308,00	10D



ESCALERA MAJESTIC **NOVEDAD**

Ventajas

- Escalera suspendida para permitir la circulación del agua bajo la escalera y evitar la formación de algas
- La escalera Majestic es al mismo tiempo sólida y espaciosa para poder relajarse al sol
- De sencilla instalación facilitada por su sistema de ventosas incluido
- Emplazamiento especial para luz

Características

- Adaptada para piscinas a partir de 90 cm. de altura de agua
- Fabricada polietileno
- Pasamanos 100% resina
- Peldaños antiderrapantes y con gran superficie
- Resistente a los UV

Dimensiones – Peso

- Altura: 188 cm (con rampa)
- Peso: 36 Kg.
- Resistencia: hasta 182 Kg

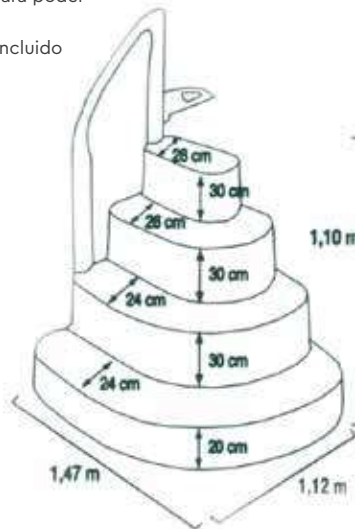

Excelente estabilidad asegurada por las ventosas



Código	Descripción	PVR/ Ud. (€)	Cat.
927150	Escalera Majestic ONLINE	843,00	10D

CUBIERTAS DE BURBUJAS PARA PISCINAS DE MADERA ONLINE



Económico

Impide la evaporación del agua. Recomendada para piscinas de exterior en las que la evaporación es más importante y costosa en agua y en productos de tratamiento.

Robusta y duradera

Esta cubierta de burbujas esta realizada en polietileno anti U.V con un espesor de 280 micras. Longitudinalmente esta bordeada con un refuerzo que la protege de manera eficaz de los rozamientos contra las paredes de la piscina.

Resistente

Horizontalmente cuenta con un sólido dobladillo para resistir sin esfuerzo a la tensión de los tensores del enrollador. Además, incorpora un refuerzo cada 50 cm, en el lado del enrollador.

Características técnicas:

- Polietileno 280 µm.
- Refuerzos en los lados longitudinales
- Dobladillos en los transversales

Código	Descripción	PVR/ Ud. (€)	Cat.
2061256	Cubierta de verano P280 Octo 440	114,50	10F
2061456	Cubierta de verano P280 Octo 530	144,40	10F
2061458	Cubierta de verano P280 Octo +510	109,40	10F
2061556	Cubierta de verano P280 Octo +540	122,00	10F
2061756	Cubierta de verano P280 Octo +640	143,10	10F
2061956	Cubierta de verano P280 Octo +840	212,00	10F
2061455	Cubierta de verano P280 6x3	107,40	10F
2061655	Cubierta de verano P280 8x4	164,80	10F
2061055	Cubierta de verano P280 Pool'N Box	71,30	10F
2061050	Cubierta de verano P280 Pool'N Box Jr	54,00	10F

ENROLLADOR PARA CUBIERTA ISOTÉRMICA ONLINE



UNA FORMA ARMONIOSA PARA UNA MEJOR INTEGRACIÓN

Características técnicas:

- Pies rectos, en inoxidable 304 L de 40 mm de diámetro, para fijar en el suelo con la ayuda de dos placas de fijación de acero inoxidable 304 L (suministradas con tornillos y contraplaca)
- Altura del eje: 350 mm
- Diámetro del eje: 95 mm
- Suministrado con 15 tensores
- Este modelo esta diseñado para ser instalado, sobre el brocal, en la vertical de la pared

Código	Descripción	PVR/ Ud. (€)
1868201	Enrollador BWT myPOOL adaptado para piscinas de madera Octo y Octo + de 1,60m hasta 2,45m	395,00
1868305	Enrollador BWT myPOOL con fijación mediante placas adaptado a las piscinas rectangulares de 3,50m hasta 5,00m	500,00

CUBIERTAS DE INVIERNO Y DE SEGURIDAD PARA PISCINAS DE MADERA ONLINE



Características técnicas:

- Cubierta fabricada en tejido de PVC revestido de 580 gr/m² de colores gris y arena en su superficie interior
- Desbordamiento de la cubierta mínimo de 10 cm. en el perímetro de la piscina, bordillo incluido
- Fijación mediante tensores individuales y ganchos de acero inoxidable, para fijar bajo el bordillo
- Conforme con la norma NF P90-308.

Código	Descripción	PVR/ Ud. (€)	Cat.
	2183256 Cubierta protección invierno PPB580 Octo 440	365,00	10D
1	2183456 Cubierta protección invierno PPB580 Octo 530	524,00	10D
	2183458 Cubierta protección invierno PPB580 Octo +510	429,00	10D
	2183556 Cubierta protección invierno PPB580 Octo +540	437,00	10D
	2183756 Cubierta protección invierno PPB580 Octo +640	534,00	10D
	2183956 Cubierta protección invierno PPB580 Octo +840	876,00	10D
2	2183254 Cubierta protección invierno PPB580 6x3	499,00	10D
	2183654 Cubierta protección invierno PPB580 8x4	771,00	10D
	2183054 Cubierta protección invierno PPB580 Pool'N Box	453,00	10D
	2183150 Cubierta protección invierno PPB580 Pool'N Box Jr	272,00	10D

CORRESPONDENCIA DE LAS CUBIERTAS CON LAS PISCINAS

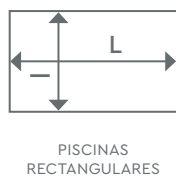

Código	Descripción	Forma de la cubierta	longitud máxima de la piscina bordillo incluido (m)	anchura máxima de la piscina bordillo incluido (m)	Longitud cubierta (m)	Anchura cubierta (m)
2183256	Cubierta de invierno de seguridad P-PB 580, gris, 414	Octogonal	4,03	4,03	4,23	4,23
2183456	Cubierta de invierno de seguridad P-PB 580, gris, 505 ou 530	Octogonal	4,88	4,88	5,08	5,08
2183458	Cubierta de invierno de seguridad P-PB 580, gris, +510	Octogonal alargada	4,95	3,45	5,15	3,65
2183556	Cubierta de invierno de seguridad P-PB 580, gris, +540	Octogonal alargada	5,23	3,13	5,43	3,33
2183756	Cubierta de invierno de seguridad P-PB 580, gris, +640	Octogonal alargada	6,43	4,03	6,63	4,23
2183956	Cubierta de invierno de seguridad P-PB 580, gris, +840	Octogonal alargada	8,42	4,88	8,62	5,08
2183254	Cubierta de invierno de seguridad P-PB 580, gris, 6x3	Rectángulo	6,53	3,53	6,73	3,73
2183654	Cubierta de invierno de seguridad P-PB 580, gris, 8x4	Rectángulo	8,53	4,53	8,73	4,73
2183054	Cubierta de invierno de seguridad P-PB 580, gris, Pool'n Box	Rectángulo	6,10	2,37	6,30	2,57
2183150	Cubierta de invierno de seguridad P-PB 580, gris, Pool'n Box Junior	Rectángulo	3,74	2,37	3,94	2,57

CUBIERTAS DE INVIERNO Y DE SEGURIDAD PARA PISCINAS DE MADERA 580 - A MEDIDA ONLINE



Características técnicas:

- Cubierta fabricada en tejido de PVC revestido de 580 gr/m² de colores gris y arena en su superficie interior
- Desbordamiento de la cubierta mínimo de 10 cm. en el perímetro de la piscina, bordillo incluido,
- Fijación mediante tensores individuales y ganchos de acero inoxidable, para fijar bajo el bordillo, en la pared de la piscina
- Conforme con la norma NF P90-308



Código	Descripción	PVR/ Ud. (€)
2173100	Cubiertas de invierno y de seguridad para piscinas de madera 580 el m ²	22,00

CUBIERTAS DE BARRAS P-580 PARA PISCINAS DE MADERA BWT MYPOOL ONLINE



Código	Descripción	PVR/ Ud. (€)
6304146	Cubierta de barras P-580 / piscina de madera 414 ou 440	919,00
6304346	Cubierta de barras P-580 / piscina de madera 505 ou 530	1 221,00
6304247	Cubierta de barras P-580 / piscina de madera +510	1 070,00
6304147	Cubierta de barras P-580 / piscina de madera +540	1 149,00
6304447	Cubierta de barras P-580 / piscina de madera +640	1 274,00
6304747	Cubierta de barras P-580 / piscina de madera +840	1 676,00
6304245	Cubierta de barras P-580 / piscina de madera 6 x 3	1 230,00
6304645	Cubierta de barras P-580 / piscina de madera 8 x 4	1 634,00
6304045	Cubierta de barras P-580 / Pool'n Box	1 226,00

La cubierta de barras es de fácil utilización.

- Se desenrolla simplemente tirando de una correa
- Se enrolla con ayuda de una manivela. Sin mecanismo complicado ni riesgo de avería

La cubierta de barras es de fácil mantenimiento.

- Con sus dos caras barnizadas, la cubierta de barras siempre está limpia y se mantiene de manera sencilla con tan solo un manguerazo

La cubierta de barras es resistente.

- Con el fin de mejorar la vida útil de la cubierta, las barras son de aluminio anodizado natural

La cubierta de barras es sólida.

- La cubierta de barras esta compuesta de una membrana de tejido poliéster de alta resistencia (580g/m²), con tratamiento anti U.V.
- La continuidad de la lona en el paso de las barras es prueba de la alta resistencia mecánica de la cubierta. Esta sólida membrana esta recubierta con barniz en cada cara, con la finalidad de limitar las agresiones mecánicas y físico-químicas
- Fijación de las correas en la pared vertical mediante ganchos de inoxidable (suministrados)



Manivela incluida



Información técnica:

- Permite recoger las partículas suspendidas en la superficie de la piscina. Puede montarse con filtro de cartucho y esponjas, con 2 formas de montaje diferente, para adaptarse a cualquier tipo de piscina sobre suelo.

	Código	Descripción	PVR/Ud. (€)	Cat.
1	275202	Skimer de cartucho 2 m ³ /h piscina anillo hinchable	143,00	10C
1	275302	Skimer de cartucho 3,6 m ³ /h piscina anillo hinchable	173,00	10C
2	275204	Skimer de cartucho 2 m ³ /h piscina rígida	145,00	10C
2	275304	Skimer de cartucho 3,6 m ³ /h piscina rígida	175,00	10C
	867350	Manguera flotante piscina madera D32	72,60	10C
	867450	Manguera flotante piscina madera D38	76,10	10C

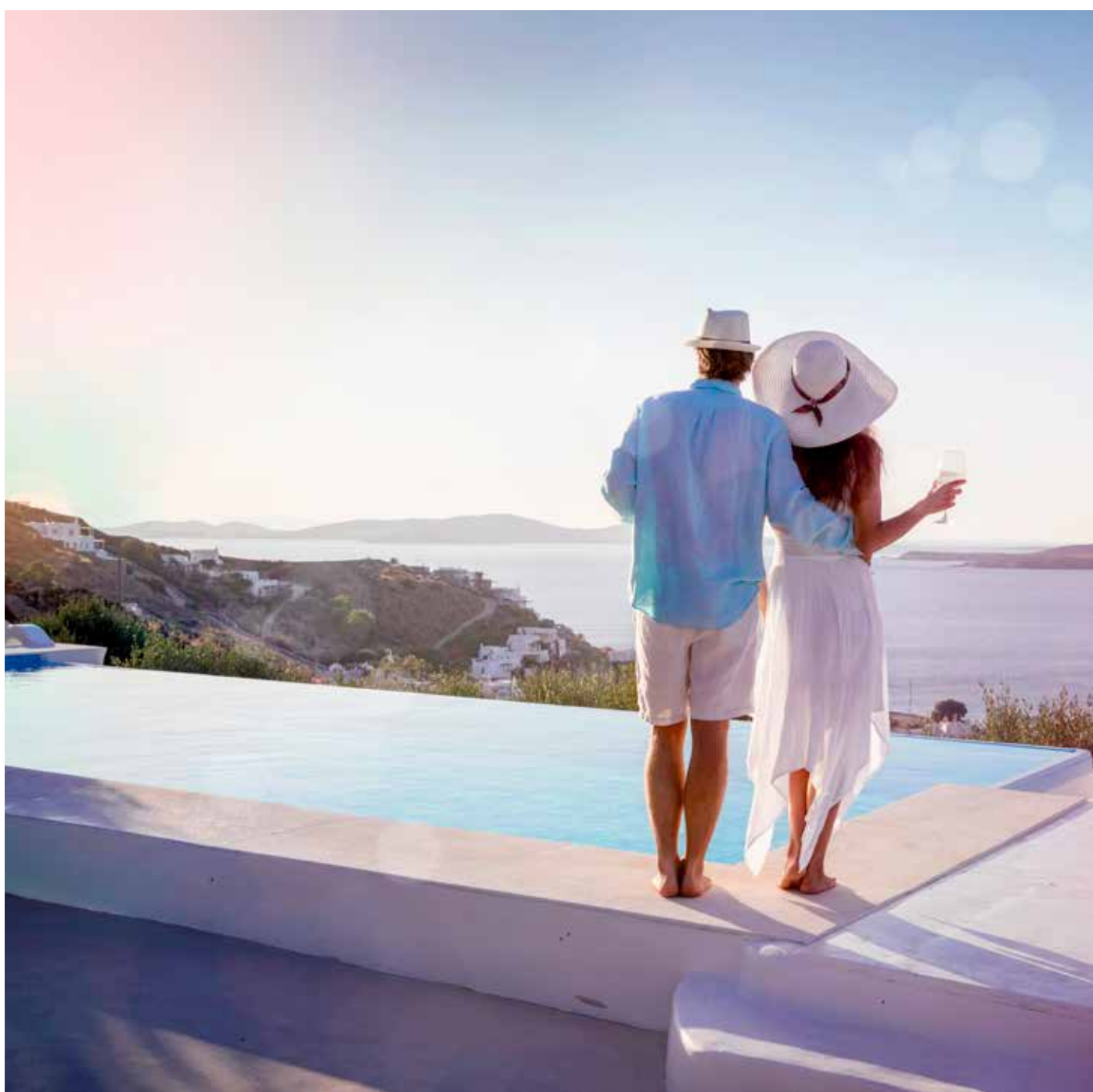

LINER PARA PISCINAS DE MADERA

LINER P-75/100 ONLINE



PISCINAS OCTOGONALES



PISCINAS OCTOGONALES ALARGADAS



PISCINAS RECTANGULARES

Gris

Azul Francia

Código	Descripción	Dimensiones L x l x h	PVR/Ud.(€)	Cat.
Piscina Pool'n box				
72220113	Liner P-75, Pool'N box, 5x2, H=1,29, gris	5,00 x 2,00 x 1,33	479,00	10F
Piscinas WEVA				
5264820	Liner P-75, piscina madera octo 530 H=129	4,35 x 4,35 x 1,33	710,00	10C
5277820	Liner P-75, piscina madera octo +640 H=144	5,91 x 3,50 x 1,46	937,00	10C
5278820	Liner P-75, piscina madera octo +840 H=144	7,91 x 4,35 x 1,46	1.255,00	10C
72206125	Liner P-75, piscina madera 6x3 H= 144	6,00 x 3,00 x 1,46	802,00	10F
4815725	Liner P-75, piscina madera 8x4 H=141	8,00 x 4,00 x 1,46	1.277,00	10C
Piscines Urbaines				
72220160	Liner P-75, Urbane, 5,5x2, H=1,29, gris	5,50 x 2,00 x 1,33	508,00	10F
72220163	Liner P-75, Urbane, 3,6x3, H=1,29, gris	3,70 x 3,00 x 1,33	478,00	10F
72220169	Liner P-75, Urbane, 6x3, H=129, gris	6,00 x 3,00 x 1,33	764,00	10F

LINER P-50/100 ONLINE



PISCINAS OCTOGONALES



PISCINAS OCTOGONALES ALARGADAS



PISCINAS RECTANGULARES

Azul Francia

Code	Descripción	Dimensiones L x l x h	PVR/Ud.(€)	Cat.
Piscinas OCTOGONALES				
5253420	Liner P-50, piscina madera octo 414 H= 117 BF	3,50 x 3,50 x 1,20	441,00	10C
5254420	Liner P-50, piscina madera octo 505 H=117	4,35 x 4,35 x 1,20	531,00	10C
Piscinas OCTOGONALES ALARGADAS				
72106073	Liner P-50, piscina madera octo 510 H= 117	4,59 x 3,02 x 1,20	499,00	10C
5250420	Liner P-50, piscina madera octo +540 H=177	4,88 x 2,78 x 1,20	499,00	10C
Pistoche, Tropic & pool'n box Junior				
72506100	Liner P-50, Pistoche, 2x2, H=68, azul France	2,00 x 2,00 x 0,68	170,00	10F
72506171	Liner P-50, Pool'N box Junior, 3x2, H=0,74	3,00 x 2,00 x 0,74	397,00	10F

Código	Modelo	Pack	Largo (cm)	Ancho (cm)	Alto (cm)	Peso (kg)	Total Peso (kg)
27160209	Piscinas de madera Pistoche 2x2, Azul oscuro	Elementos de madera	235	60	45	152	166
		Accesorios	40	40	60	16	
27160409	Piscinas de madera Tropic Junior 2x2, Azul oscuro	Elementos de madera	235	60	45	134	148
		Accessories	40	40	60	14	
27169218	Piscinas de madera Pool'n box Junior 2x2, Azul oscuro	Elementos de madera	240	110	40	850	974
		Accessories	120	50	85	124	
27181614	Piscinas de madera Urban 4,20x3,50, GR, Altura: 1,33, cobertor automático	Elementos de madera	350	110	120	1 115	1 115
27181214	Piscinas de madera Urban 4,20x3,50, GR, Altura: 1,33, módulo de almacenaje	Elementos de madera	350	110	120	1 115	1 295
		Módulo almacenaje	180	110	45	180	
27181314	Piscinas de madera Urban 4,20x3,50, GR, Altura: 1,33, Filtración	Elementos de madera	350	110	120	1 115	1 355
		Módulo almacenaje	180	110	45	180	
		Filtration	120	50	90	60	
27181414	Piscinas de madera Urban 4,20x3,50, GR, Altura: 1,33, calefacción	Elementos de madera	350	110	120	1 115	1 415
		Módulo almacenaje	180	110	45	180	
		Filtración	120	50	90	60	
		Bomba calefactora	120	80	70	60	
27180614	Piscina de madera Urban 6,00x2,50, GR, Altura: 1,33, cobertor automático	Elementos de madera	250	110	120	1 160	1 160
27180214	Piscina de madera Urban 6,00x2,50, GR, Altura: 1,33, módulo de almacenaje	Elementos de madera	250	110	120	1 160	1 340
		Módulo almacenaje	180	110	45	180	
27180314	Piscina de madera Urban 6,00x2,50, GR, Altura: 1,33, Filtración	Elementos de madera	250	110	120	1 160	1 400
		Módulo almacenaje	180	110	45	180	
		Filtración	120	50	90	60	
27180414	Piscina de madera Urban 6,00x2,50, GR, Altura: 1,33, calefacción	Elementos de madera	250	110	120	1 160	1 460
		Módulo almacenaje	180	110	45	180	
		Filtración	120	50	90	60	
		Bomba calefactora	120	80	70	60	
27184218	Urban pool 6.50x3.50, GR, Ht:1.33, auto cover	Elementos de madera	170	110	95	585	1610
		Elementos de madera	180	110	58	430	
		Accesorios	120	100	105	240	
		Pack acier	150	150	35	155	
		Cobertor automático	350	110	40	200	
27180018	Piscina de madera Pool'n Box 6,2 x 2,5, GR, Altura: 133	Elementos de madera	244	105	107	940	1125
		Accesorios	120	100	88	100	
		Pack acier	150	150	30	85	
27111205	Piscina de madera de pino, Tropic 414, DB, Altura: 120	Elementos de madera	183	110	75	570	644
		Accesorios	120	50	88	74	
27136210	Piscina de madera de pino Weva +640, DB, Altura: 146	Elementos de madera	422	110	69	1 200	1 363
		Accesorios	120	100	63	163	



12

CONDICIONES
GENERALES



286 RECEPCIÓN MATERIAL

287 CONDICIONES GENERALES

¿Cómo debe recibir correctamente una entrega?

Independientemente de si el embalaje está dañado o no, compruebe bien el contenido

El estado de los materiales entregados siempre debe comprobarse, el paquete debe abrirse delante del transportista.

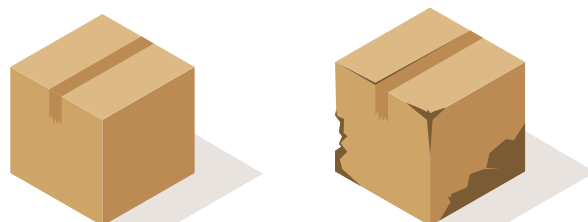

Si el repartidor se niega a esperar mientras se desembalan los materiales, indíquelo claramente en el albarán de entrega antes de firmarlo.

Posibles escenarios:

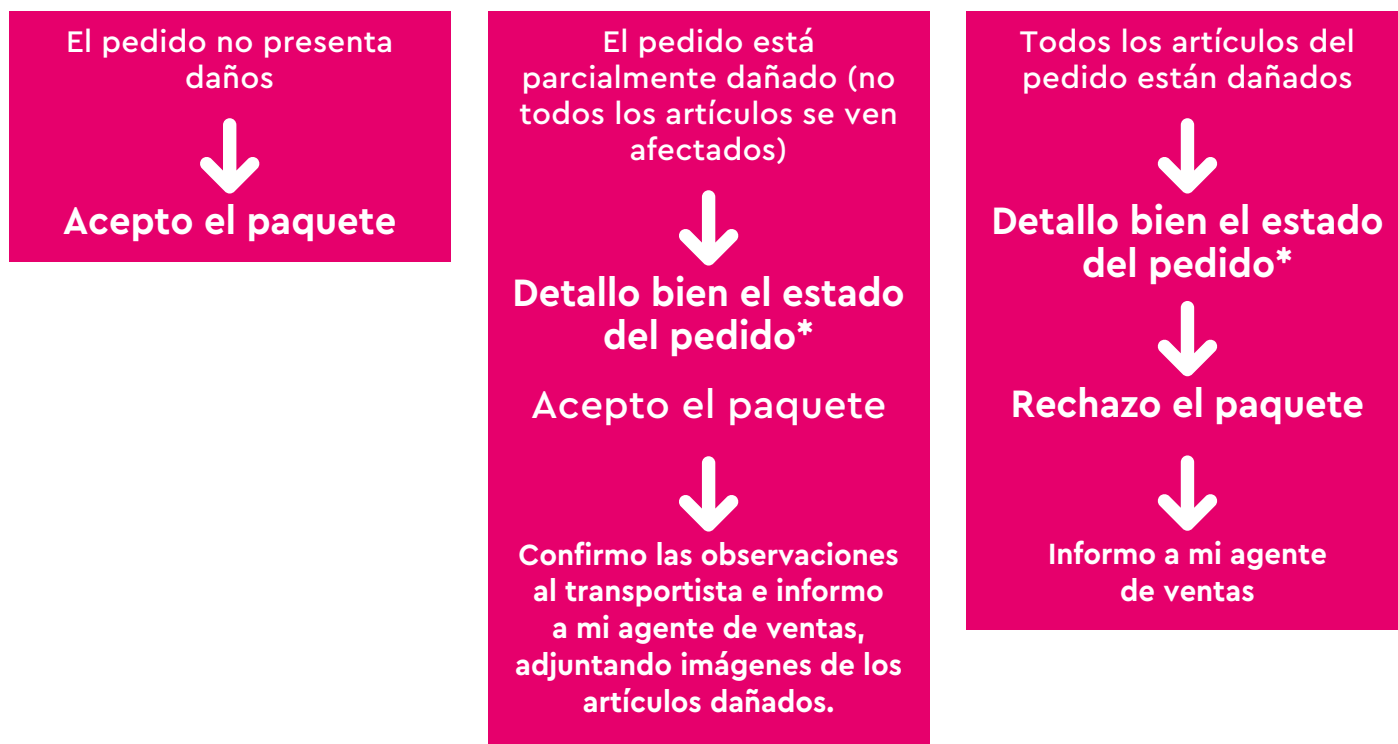

*Detallo bien el estado del pedido

Cada anomalía anotada (artículos ausentes, rotos o dañados) debe indicarse como observación en el albarán de transporte, que luego será firmado y sellado.

Tenga en cuenta que las reservas relativas únicamente al embalaje (caja mojada, embalaje dañado, caja desgarrada o sujeto a desembalaje) no serán aceptadas por el transportista. Los daños que presenten los artículos deberán detallarse con precisión.



Si no se registran observaciones sobre el estado del producto, se entiende que este ha sido entregado y aceptado tal como es por el destinatario, no aceptándose reclamaciones posteriores.

DISPOSICIONES GENERALES

Los clientes (**Compradores**) y ath (**La Empresa**) se reconocen mutuamente como profesionales de los productos, materiales y servicios vendidos. Las presentes condiciones generales de venta sólo se aplican a relaciones comerciales existentes entre **La Empresa** y los **Compradores**. Por lo tanto, no se aplican en modo alguno a las relaciones contractuales que puedan existir entre los **Compradores** y consumidores. Los pedidos presentados a **La Empresa** y los contratos tramitados por esta última están sujetos, sin excepción, a las presentes condiciones generales, que anulan y sustituyen todas las cláusulas que figuren en cualquier documento emitido por los **Compradores**. En consecuencia, ninguna otra condición puede, en ausencia de aceptación formal y por escrito por parte de **La Empresa**, anular el efecto de estas condiciones generales.

Con el fin de mejorar la calidad de sus productos, **La Empresa** se reserva el derecho de modificar, en cualquier momento y sin previo aviso, las características técnicas de sus productos.

Los bocetos, fotografías, textos e ilustraciones que aparecen en los catálogos, sitios web de **La Empresa** o en cualquier otro medio de comunicación de **La Empresa**, se proporcionan únicamente a título informativo y en ningún caso pueden considerarse como contractuales.

La Empresa sostiene los derechos sobre la propiedad intelectual de la información contenida en el presente documento. Cualquier uso, reproducción o representación, incluso parcial, por cualquier medio sin autorización previa escrita de **La Empresa**, es ilícito y constituye una infracción. **La Empresa** se reserva el derecho de emprender las acciones legales que considera adecuadas en defensa de sus intereses.

PEDIDOS

Como precaución ante posibles errores, rogamos remitan sus pedidos por escrito (e-mail) y de acuerdo con las referencias y descripciones de esta tarifa de precios. La Empresa se reserva el dominio de la mercancía entregada mientras el cliente no haya satisfecho el importe total de la misma.

PRECIOS

Los precios de todos los artículos incluidos en esta tarifa pueden sufrir variación en cualquier momento si su costo, por incremento de materia prima, devaluación de la moneda o cualquier otro concepto, así lo requiere. Los precios relacionados en esta tarifa son de venta al público recomendado y no incluyen el IVA.

CANTIDADES POR CAJAS

A ser posible, el material se suministrará por cajas completas. Los pedidos se ajustarán a las unidades de embalaje indicadas en la presente tarifa, siempre que exista pequeñas diferencias entre las unidades del pedido y la del embalaje estándar.

DESCUENTOS

CATEGORÍA:		%	
CATEGORÍA:		%	
CATEGORÍA:		%	
CATEGORÍA:		%	
CATEGORÍA:		%	
CATEGORÍA:		%	
CATEGORÍA:		%	
CATEGORÍA:		%	

PORTES

La mercancía viaja siempre por cuenta y riesgo del comprador, aún en el caso de portes pagados o convenios especiales. Las agencias de transporte disponen de un seguro de responsabilidad para cubrir posibles daños ocurridos a la mercancía en el transcurso de los envíos. El receptor quedará obligado a examinar de forma inmediata a verificar el número de bultos recibidos y si la mercancía presenta algún daño. Los daños que se hayan podido producir durante el transporte y que no pueden examinarse de forma externa, deberán ser comunicados por escrito en el plazo máximo de 24 horas de la recepción, a la agencia de transportes.

DEVOLUCIONES

No se aceptará ninguna devolución sin previa notificación y autorización de nuestro departamento comercial.

Junto a la devolución del material deberá adjuntarse una copia del albarán o factura de la compra del producto devuelto. Todas las devoluciones serán situadas en nuestro almacén libre de cargas.

GARANTÍA

El periodo de garantía de nuestros productos desde la entrega de los mismos es de:

- 3 años cuando el producto se destina exclusivamente al uso privado.
- 1 año cuando el producto este sujeto a cualquier actividad comercial, empresarial, oficio o profesión.

Nuestra garantía comprende la reparación o sustitución, en nuestra factoría o en el servicio postventa autorizado, de las piezas defectuosas. Las partes sustituidas o reparadas en virtud de esta garantía no ampliarán el plazo de garantía del producto original, si bien dispondrán de su propia garantía.

Para la efectividad de esta garantía, el comprador deberá acreditar la fecha de adquisición y recepción del producto. Esta garantía será aplicable exclusivamente para el territorio nacional español.

Para la eficacia de esta garantía, el comprador deberá seguir estrictamente las indicaciones del fabricante incluidas en la documentación que acompaña al producto, cuando ésta resulte aplicable según la gama y modelo del producto. No se otorga ninguna garantía respecto del normal desgaste por uso de los productos. En relación con las piezas, componentes y/o materiales fungibles o consumibles se someterá a lo dispuesto en la documentación que acompañe al producto, en su caso.

La garantía no cubre aquellos casos en que el producto: (i) haya sido objeto de un trato incorrecto; (ii) haya sido reparado, mantenido o manipulado por personas no autorizadas; (iii) haya sido reparado o mantenido con piezas no originales; (iv) haya sido instalado o puesto en marcha de manera incorrecta; (v) haya sufrido cualquier tipo de avería causada por fuerza mayor, como fenómenos atmosféricos, geológicos, etc. La presente garantía no limita o prejuzga los derechos que correspondan a los consumidores y usuarios en virtud de normas nacionales de carácter imperativo.



ath aplicaciones técnicas hidráulicas, s.l.

Joan Torruella i Urpina, 31 - 35,
08758 CERVELLÓ (Barcelona)

☎ 93 680 22 22 ✉ ath@ath.es

www.ath.es

FOR YOU AND PLANET BLUE.

