



**ZimaKlima**<sup>®</sup> SL





ZimaKlima es una empresa joven, sin embargo, tiene una fuerte experiencia en el mercado adquirida por sus socios que permite una administración preparada para satisfacer las necesidades de sus clientes ofreciendo:

- Respuestas rápidas
- Profesionalidad en la información de los productos
- Flexibilidad para adaptarse a las demandas
- Manipulación rápida de pedidos
- Precisión en la entrega
- Alta calidad de los productos

ZimaKlima no deja nunca de cambiar, evolucionar, mejorar. Gracias al trabajo dinámico de su personal, que cada día pone a disposición las propias experiencias y actitudes, la empresa es capaz de ofrecer soluciones específicas y adaptadas a las necesidades individuales del cliente. No sólo eso: La cuidadosa e inmediata disponibilidad de los productos, el servicio de asistencia tempestivo de pre venta y postventa ponen a la empresa al centro de una estrategia comercial ganadora.



## GRUPO

Una realidad empresarial joven, dinámica, emprendedora, siempre dispuesta a actualizarse y anticipar las nuevas demandas del mercado. Así es como se puede resumir el perfil de ZimaKlima, que selecciona los productos para la instalación del aire acondicionado para ser un punto de referencia constante para los mayoristas y minoristas.

## PRODUCTOS

Producir la excelencia para seguir ofreciendo el máximo. ZimaKlima cree profundamente en la construcción de la calidad como acto de cultura, como expresión concreta de realización y de inversión, siendo esta nueva y creativa. Razón por la cual, este concepto se ha convertido en un reto diario, respondiendo a la evolución del mercado con continuos controles productivos y de servicio. Colabora con los principales líderes europeos en la producción de accesorios para el aire acondicionado. El objetivo principal es ofrecer la máxima fiabilidad y calidad de los productos tratados en las categorías:

- Material de instalación
- Herramientas
- Mantenimiento y control
- Climatización
- Ventilación

## LOGÍSTICA

Nos esforzamos para personalizar cada producto desde el punto de vista del embalaje de una simple pieza hasta la preparación del pallet completo, logrando así responder de manera oportuna a las diferentes necesidades de nuestros clientes. El almacén está situado en el polígono industrial Can Mir en Viladecavalls, a 30 km de Barcelona, muy cerca de la salida de la autopista C-16.

### NUESTRAS MARCAS



### DISTRIBUIDORES OFICIALES



[www.zimaklima.com](http://www.zimaklima.com)

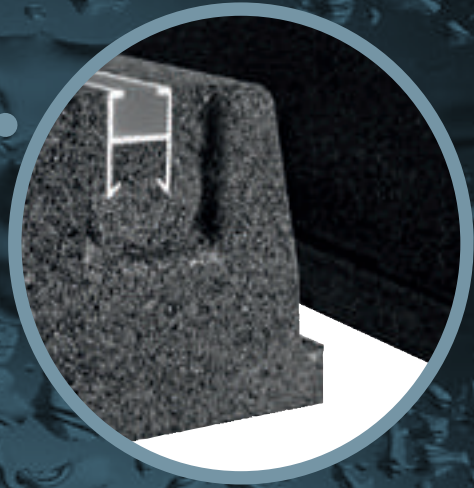
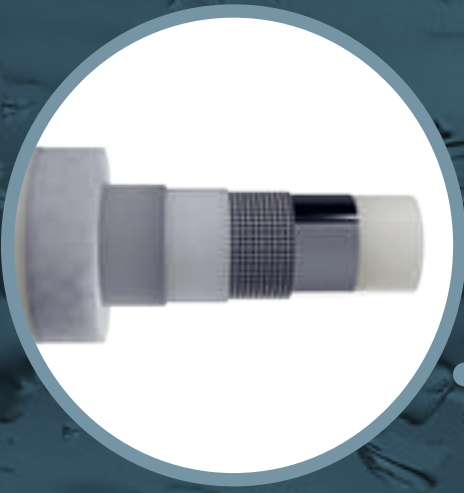



LISTADO  
DE PRECIOS

m a t e r i a l d e i n s t a l a c i ó n

sistema <b>KRONOS PIPE</b>	06
<b>CANALETA RIGEL</b> y accesorios	12
accesorios varios	16
cajas de pre-instalación, <b>TOTAL ZIMA</b> y sifones	18
tubos flexibles de desagüe y accesorios	19
soportes de suelo	20
soportes de muro, <b>ERSA</b>	22
nebulizador <b>VAPORIX</b>	25
amortiguadores de muro y de suelo	26



El nuevo tubo que evoluciona el sistema de instalación de aire acondicionado

# Kronos<sup>®</sup> Pipe

ZimaKlima<sub>SL</sub>

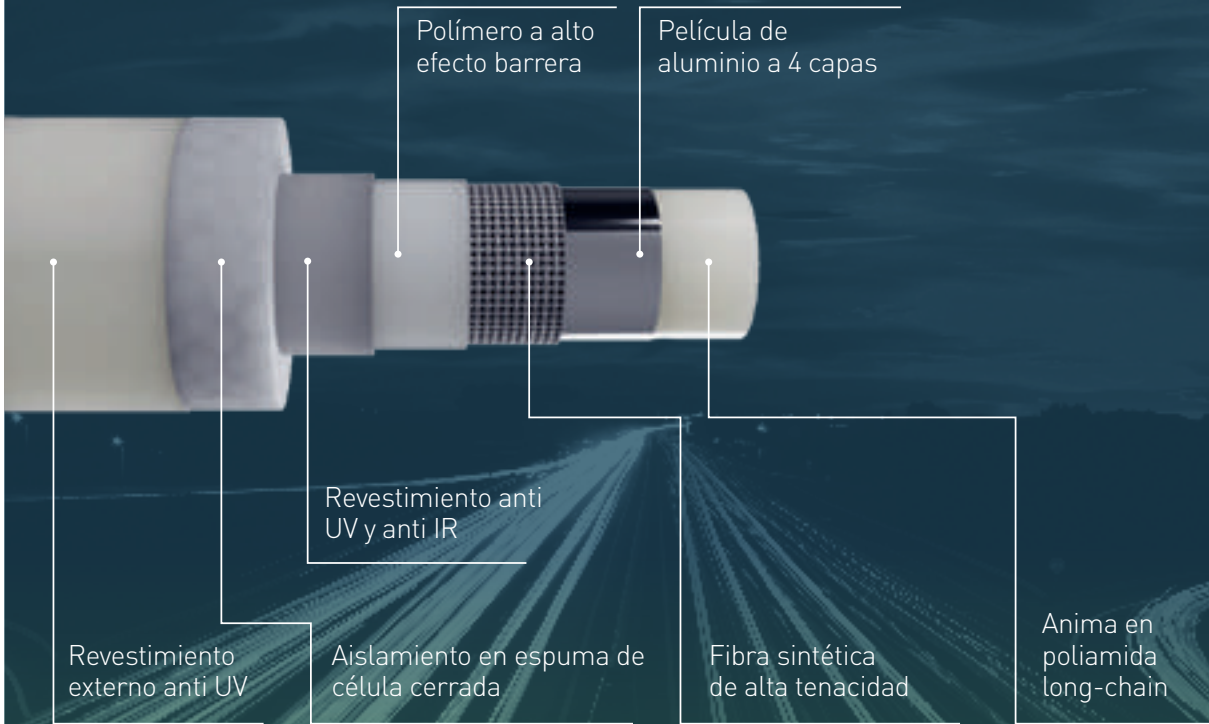

LA VELOCIDAD SERÁ  
TU PUNTO FIJO DE INSTALACIÓN



## APROBADO EN EL LABORATORIO

**PRUEBA DE REACCIÓN AL FUEGO**  
 Normativas de referencia  
 UNI EN 13823:2014, UNI EN 13238:2010 y UL 94:2001

**PRUEBA DE ROTURA**  
 Normativas de referencia  
 UNI EN 1736:2009 ISO 6605:2002 y ISO 1402:2009

**PRUEBA DE IMPERMEABILIDAD**  
 Normativas de referencia  
 UNI EN 1736:2009

**CONDUCTIBILIDAD TÉRMICA** Normativas de referencia  
 UNI8457-UNI9174

**RESISTENCIA AL FUEGO**  
 Normativas de referencia  
 CLASS 1: UNI9177

**RAPPORTO DI PROVA - TEST REPORT**  
 JOB No. 171036/F\_C Data: 13/11/2017

**Richiedente / Applicant:** ZIMAKLIMA S.L. Calle SOL, Nave 3 - 08232 VILADECAVALLS

**Prodotto / Description:** Tubo 1/4", 3/8", 1/2" sistema KronosPipes con raccordi di estremità.

**Prove richieste / Required Test:** n. 6 prove di resistenza ciclica (impulsi).

**Norma di riferimento / Standard Reference:** UNI EN 1736:2009

**Metodo di prova / Test Method:** riportati da pag. 2 / reported on page 2

**Periodo di prova / Testing time:** 09/10/2017 - 27/10/2017

**Il Tecnico di Laboratorio / The Laboratory Technician:** Per. Ind. Samuele Mantella

**Il Responsabile di Settore / Sector Manager:** D.ssa Geol. Annarita Sacco

**TÜV AUSTRIA**

**CERTIFICADO DE VERIFICACIÓN**  
 VERIFICATION REPORT

**CERTIFICADO N.º:** TA160000 - ES **FECHA DE LA PRUEBA:** 01/10/2017

**NOMBRE Y DIRECCIÓN DEL DISTRIBUIDOR:** ZIMAKLIMA S.L. Calle SOL, Nave 3, P.I. Can Mir 08232 Viladecavalls - Barcelona (SPAIN)

**CARACTERÍSTICAS DE LA E.U.T. / C.A.T. FEATURES:** Sistema de tuberías flexibles y conexiones. Flexible tubing system and fittings.

**CATEGORÍA:** Grupo: Flexible tubing system and fittings.

**MARCA:** KronosPipe

**TIPO:** Diámetro 1/4", 3/8", 1/2", 3/8" / Diameter 1/4", 3/8", 1/2", 3/8"

**ESTÁNDARES DE REFERENCIA:** EN 1736:2009

**RESULTADO DE LAS PRUEBAS:** Los resultados, condiciones y métodos de prueba son disponibles en el certificado de inspección n.º BS-REF-1700000402 - ES

**NOTA:** Las pruebas se refieren a las partes aplicables de las normas de referencia citadas.

**CONDICIONES:** Este certificado no autoriza la reproducción de ningún tipo de marca de CE. Es prohibida la reproducción parcial del certificado sin la aprobación de TÜV AUSTRIA ITALIA - ILLI SOLUTIONS s.r.l.

**CONDICIONES:** This certificate does not allow to affix any kind of CE mark. The partial reproduction of the certificate is forbidden without TÜV AUSTRIA ITALIA - ILLI SOLUTIONS s.r.l. approval.

**Qualsiasi cambio** en los estándares de referencia y/o cambios con respecto a la muestra analizada invalidará el valor de este certificado.

**Any change** in the reference standards and/or modifications regarding to the sample tested, invalidates the validity of this certificate.

**Revision (R) / Rev. (R):** Emisión: 09/03/2021

**Generale Maurizio**  
 Technical Manager

**MIT INTERNATIONAL TESTING**

**DI PROVA - TEST REPORT**  
 Data: 30/10/2017

**Richiedente / Applicant:** ZIMAKLIMA S.L. Calle SOL, Nave 3 - 08232 VILADECAVALLS - BARCELONA - SPAIN

**Prodotto / Description:** Tubo termoplastico multistrato isolato per gas refrigeranti KronosPipe by Zimaklima s.l. 1/4" 3/8" 1/2"

**Prove richieste / Required Test:** n. 1 prova di reazione al fuoco

**Norma di riferimento / Reference standard:** UNI EN 13823:2014, UNI EN 11925-2:2010, UNI EN 13238:2010

**Periodo di prova / Testing time:** 29/09/2017 - 13/10/2017

**Il Tecnico di Laboratorio / Laboratory Technician:** Per. Ind. Samuele Mantella

**Il Responsabile di Settore / Sector Manager:** D.ssa Geol. Annarita Sacco

**RAPPORTO DI PROVA - TEST REPORT**  
 JOB No. 171455/F Data: 30/10/2017

**Richiedente / Applicant:** ZIMAKLIMA S.L. Calle SOL, Nave 3 - 08232 VILADECAVALLS - BARCELONA - SPAIN

**Prodotto / Description:** Tubo termoplastico multistrato isolato per gas refrigeranti KronosPipe by Zimaklima s.l. 1/4" 3/8" 1/2"

**Prove richieste / Required Test:** n. 1 prova di reazione al fuoco

**Norma di riferimento / Reference standard:** UNI EN 13823:2014, UNI EN 11925-2:2010, UNI EN 13238:2010

**Periodo di prova / Testing time:** 29/09/2017 - 13/10/2017

**Il Tecnico di Laboratorio / Laboratory Technician:** Per. Ind. Samuele Mantella

**Il Responsabile di Settore / Sector Manager:** D.ssa Geol. Annarita Sacco

**Valori desunti da Rapporto di Prova JOB n. 171455 - 30/10/2017**  
 Values derived from Test Report JOB n. 171455 - 30/10/2017

Nome / Name	Length / Lunghezza	Diameter / Diametro	Steady State Permeation Rate / Tasso di Permeazione Statale	
m	mm	mL/day.atm	mL/m <sup>2</sup> .day	
Pipe by Zimaklima suitable for refrigerant R-190C19 035" (Ø=190.48 mm)	1.0	13.5	0.77	8.91E-06
Pipe by Zimaklima suitable for refrigerant R-190C19 035" (Ø=190.48 mm)	1.0	13.5	0.71	8.21E-06

**Valori desunti da Rapporto di Prova JOB n. 171036/F - 30/10/2017**  
 Values derived from Test Report JOB n. 171036/F - 30/10/2017

Nome / Name	Length / Lunghezza	Diameter / Diametro	Steady State Permeation Rate / Tasso di Permeazione Statale	
m	mm	mL/day.atm	mL/m <sup>2</sup> .day	
Pipe by Zimaklima suitable for refrigerant R-190C19 035" (Ø=190.48 mm)	1.0	13.5	0.77	8.91E-06
Pipe by Zimaklima suitable for refrigerant R-190C19 035" (Ø=190.48 mm)	1.0	13.5	0.71	8.21E-06





# KICK OFF KIT



PRENSA MANUAL



PRENSA AUTOMÁTICA

Nuevo y evolucionado kit para empezar. Kit de prensa manual o automática completo con toda la gama Kronos Pipe para empezar a trabajar el sistema desde el primer día con todas las herramientas necesarias a un precio especial.

<b>6030-0001</b>	con prensa manual
<b>6030-0002</b>	con prensa automática



2 rollos de KRONOS PIPE de 1/4" y 3/8" de 50 mt



Matrices de 1/4" y 3/8"



10 Racores Hélice de 1/4" y 3/8"

new



Cortatubo exclusivo



Cinta anti-UV

new



Maletín para las conexiones



Adaptador taladro 1/4" y 3/8"

new



1 Lubricante



Calibrador de 1/4" - 3/8" - 1/2" - 5/8"

new



Guantes Supergrip

new



## Kronos<sup>®</sup> Pipe ZimaKlima<sub>SL</sub>

KRONOS PIPE es el nuevo sistema que cambiará completamente el método de instalación de cualquier equipo de aire acondicionado. La facilidad y velocidad hacen de Kronos Pipe un aliado inigualable para cada tipo de instalación. Se adapta a cualquier tipo de curva o ángulo sin necesidad de usar ningún tipo de herramienta, es ligero y fácil de maniobrar; además esta testado y certificado en laboratorio.

### DATOS TÉCNICOS

Circuitos de refrigeración con gas que contienen	R407C - R410A - R32 TR422B - R134A - R404
Temperatura de funcionamiento	-30° C / +110° C (max 130°C discontinuo)
Presión máxima de funcionamiento	80 bar (Certificado hasta 100 bar)

### KRONOS PIPE 50 mt

<b>6001-1400</b>	1/4"	1 rollo
<b>6001-3800</b>	3/8"	1 rollo
<b>6001-1200</b>	1/2"	1 rollo
<b>6001-5800</b>	5/8"	1 rollo

### KIT KRONOS PIPE 3 mt

<b>6002-3000</b>	Ø 1/4" - 3/8"	1 kit
<b>6003-3000</b>	Ø 1/4" - 1/2"	1 kit
<b>6004-1458</b>	Ø 1/4" - 5/8"	1 kit
<b>6004-3858</b>	Ø 3/8" - 5/8"	1 kit
<b>6004-1258</b>	Ø 1/2" - 5/8"	1 kit

### KIT KRONOS PIPE 6 mt

<b>6002-6000</b>	Ø 1/4" - 3/8"	1 kit
<b>6003-6000</b>	Ø 1/4" - 1/2"	1 kit
<b>6005-1458</b>	Ø 1/4" - 5/8"	1 kit
<b>6005-3858</b>	Ø 3/8" - 5/8"	1 kit
<b>6005-1258</b>	Ø 1/2" - 5/8"	1 kit

### KRONOS PIPE KRONOS PIPE NO AISLADO 50 mt



<b>6006-1400</b>	1/4"	1 rollo
<b>6006-3800</b>	3/8"	1 rollo
<b>6006-1200</b>	1/2"	1 rollo
<b>6006-5800</b>	5/8"	1 rollo





## PRENSA MANUAL



Tenaza hidráulica manual para prensar los racores del sistema Kronos Pipe.

<b>6010-0001</b>	64 kn	1 ud

## PRENSA AUTOMÁTICA



Tenaza hidráulica automát para prensar los racores sistema Kronos Pipe.

<b>6010-0002</b>	64 kn	1 ud

## MATRICES



Matrices para prensa manual y automática del sistema Kronos Pipe.

<b>6010-1400</b>	1/4"	1 ud
<b>6010-3800</b>	3/8"	1 ud
<b>6010-1200</b>	1/2"	1 ud
<b>6010-5800</b>	5/8"	1 ud

## ADAPTADOR PARA TALADRO

**new**



Adaptador para taladro, para conectar los racores "hélice" al tubo Kronos Pipe.

<b>6024-1400</b>	1/4"	1 ud
<b>6024-3800</b>	3/8"	1 ud
<b>6024-1200</b>	1/2"	1 ud
<b>6024-5800</b>	5/8"	1 ud

## KIT DE RACORES HÉLICE

**new**

Kit de racores hembra para sistema Kronos pipe, se usa principalmente para hacer la conexión a equipos de climatización. Se suministra en bolsa unitaria.



<b>6020-1400</b>	1/4"	10 kits
<b>6020-3800</b>	3/8"	10 kits
<b>6020-1200</b>	1/2"	10 kits
<b>6020-5800</b>	5/8"	10 kits

## KIT RACORES RECTOS

**new**

Kit de racores macho para tubería Kronos Pipe, se usa principalmente para unir dos tuberías. Se suministra en bolsa unitaria.



<b>6021-1400</b>	1/4"	10 kits
<b>6021-3800</b>	3/8"	10 kits
<b>6021-1200</b>	1/2"	10 kits
<b>6021-5800</b>	5/8"	10 kits

## SOPORTE CURVA 90°

new



Soporte curva 90° en plástico, exterior para tubería Kronos pipe de 5/8".



6001-5801



5/8"



1 ud

## CALIBRADOR

new



Herramienta especial que ayuda a insertar los racores de sistema Kronos Pipe.



6050-0001



1/4"-3/8"-1/2"-5/8"



1 ud

## CORTATUBOS PROFESIONAL

new

Cortatubos profesional que combina la ligereza de una herramienta de plástico con la extrema resistencia de los materiales compuestos. La cuchilla en V de acero endurecido garantiza innumerables cortes de tubería con un esfuerzo mínimo y con una deformación mínima de la tubería.

Equipado con un resorte que mantiene abierto el mango inferior y un gancho de seguridad para mantener el cortador cerrado. Mango de tacto suave para un agarre óptimo. Resistencia extrema a golpes, caídas y estrés mecánico "en obra".



6041-0001



1 ud

## CORTATUBO



Herramienta para cortar tubería de plástico.



6040-0001



1 ud

## LUBRICANTE SPRAY

Aceite universal indispensable para la lubricación de los racores para una fácil introducción en el tubo Kronos Pipe.



3310-2000



200 ml



1 ud



**35**  
35x30 mm

**65**  
65x50 mm

**70**  
70x55 mm

**80**  
80x60 mm

**90**  
90x65 mm

**125**  
125x75 mm

# CANALETA RIGEL

Canaleta RIGEL elegante, práctica, compacta y con **PELÍCULA PROTECTORA**. Es ideal como complemento para instalaciones internas y externas, disponible en seis tamaños diferentes con el fin de satisfacer todas las necesidades de la instalación: descarga condensado, mono, dual y multi split. Producida en PVC Rígido auto extinguido y UV estabilizado. Barra de 2 mts. Precio por metro.

Icono	Color	Tamaño	Longitud
🏠	○	35x30 mm	64 mts
🏠	○	65x50 mm	28 mts
🏠	○	70x55 mm	24 mts
🏠	○	80x60 mm	20 mts
🏠	○	90x65 mm	16 mts
🏠	○	125x75 mm	8 mts
●	●	35x30 mm	64 mts
●	●	65x50 mm	28 mts
●	●	70x55 mm	24 mts
●	●	80x60 mm	20 mts
●	●	90x65 mm	16 mts
●	●	125x75 mm	8 mts

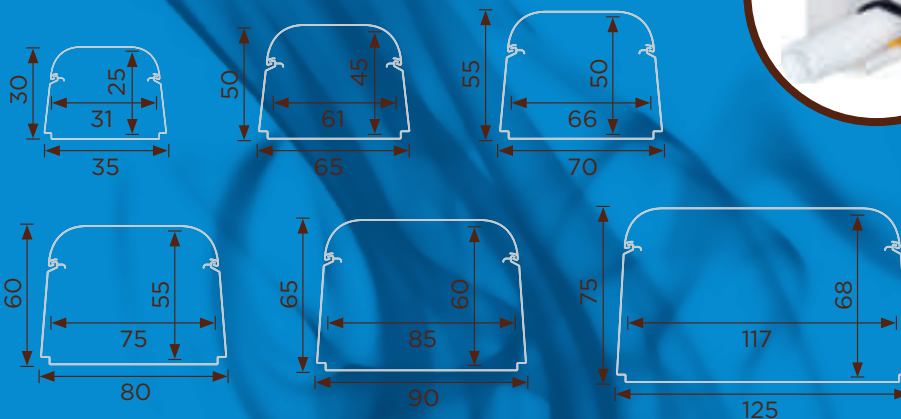

## CURVA PLANA



1403-3501	○	35x30 mm	20 uds
1403-6501	○	65x50 mm	10 uds
1403-7001	○	70x55 mm	10 uds
1403-8001	○	80x60 mm	10 uds
1403-9001	○	90x65 mm	10 uds
1403-1251	○	125x75 mm	10 uds
1404-3501	●	35x30 mm	20 uds
1404-6501	●	65x50 mm	10 uds
1404-7001	●	70x55 mm	10 uds
1404-8001	●	80x60 mm	10 uds
1404-9001	●	90x65 mm	10 uds
1404-1251	●	125x75 mm	10 uds

## ÁNGULO INTERNO



1403-3502	○	35x30 mm	20 uds
1403-6502	○	65x50 mm	10 uds
1403-7002	○	70x55 mm	10 uds
1403-8002	○	80x60 mm	10 uds
1403-9002	○	90x65 mm	10 uds
1403-1252	○	125x75 mm	10 uds
1404-3502	●	35x30 mm	20 uds
1404-6502	●	65x50 mm	10 uds
1404-7002	●	70x55 mm	10 uds
1404-8002	●	80x60 mm	10 uds
1404-9002	●	90x65 mm	10 uds
1404-1252	●	125x75 mm	10 uds

## ÁNGULO EXTERNO



1403-3503	○	35x30 mm	20 uds
1403-6503	○	65x50 mm	10 uds
1403-7003	○	70x55 mm	10 uds
1403-8003	○	80x60 mm	10 uds
1403-9003	○	90x65 mm	10 uds
1403-1253	○	125x75 mm	10 uds
1404-3503	●	35x30 mm	20 uds
1404-6503	●	65x50 mm	10 uds
1404-7003	●	70x55 mm	10 uds
1404-8003	●	80x60 mm	10 uds
1404-9003	●	90x65 mm	10 uds
1404-1253	●	125x75 mm	10 uds

## TAPÓN FINAL



1403-3504	○	35x30 mm	20 uds
1403-6504	○	65x50 mm	10 uds
1403-7004	○	70x55 mm	10 uds
1403-8004	○	80x60 mm	10 uds
1403-9004	○	90x65 mm	10 uds
1403-1254	○	125x75 mm	10 uds
1404-3504	●	35x30 mm	20 uds
1404-6504	●	65x50 mm	10 uds
1404-7004	●	70x55 mm	10 uds
1404-8004	●	80x60 mm	10 uds
1404-9004	●	90x65 mm	10 uds
1404-1254	●	125x75 mm	10 uds



## CURVA PASA MUROS



<b>1403-6505</b>	○	65x50 mm	10 uds
<b>1403-7005</b>	○	70x55 mm	10 uds
<b>1403-8005</b>	○	80x60 mm	10 uds
<b>1403-9005</b>	○	90x65 mm	10 uds
<b>1403-1255</b>	○	125x75 mm	10 uds
<b>1404-6505</b>	●	65x50 mm	10 uds
<b>1404-7005</b>	●	70x55 mm	10 uds
<b>1404-8005</b>	●	80x60 mm	10 uds
<b>1404-9005</b>	●	90x65 mm	10 uds
<b>1404-1255</b>	●	125x75 mm	10 uds

## TAPA JUNTA



<b>1403-3506</b>	○	35x30 mm	25 uds
<b>1403-6506</b>	○	65x50 mm	25 uds
<b>1403-7006</b>	○	70x55 mm	25 uds
<b>1403-8006</b>	○	80x60 mm	25 uds
<b>1403-9006</b>	○	90x65 mm	25 uds
<b>1403-1256</b>	○	125x75 mm	25 uds
<b>1404-3506</b>	●	35x30 mm	25 uds
<b>1404-6506</b>	●	65x50 mm	25 uds
<b>1404-7006</b>	●	70x55 mm	25 uds
<b>1404-9006</b>	●	90x65 mm	25 uds
<b>1404-1256</b>	●	125x75 mm	25 uds

## PASA MUROS



<b>1403-6507</b>	○	65x50 mm	10 uds
<b>1403-7007</b>	○	70x55 mm	10 uds
<b>1403-8007</b>	○	80x60 mm	10 uds
<b>1403-9007</b>	○	90x65 mm	10 uds
<b>1403-1257</b>	○	125x75 mm	10 uds
<b>1404-6507</b>	●	65x50 mm	10 uds
<b>1404-7007</b>	●	70x55 mm	10 uds
<b>1404-8007</b>	●	80x60 mm	10 uds
<b>1404-9007</b>	●	90x65 mm	10 uds
<b>1404-1257</b>	●	125x75 mm	10 uds

## DERIVACIÓN A "T"



<b>1403-8008</b>	○	80x60 mm	6 uds
<b>1403-9008</b>	○	90x65 mm	6 uds
<b>1403-1258</b>	○	125x75 mm	6 uds
<b>1404-9008</b>	●	90x65 mm	6 uds
<b>1404-1258</b>	●	125x75 mm	6 uds

## REDUCCIÓN



<b>1403-8069</b>	○	80-65 mm	10 uds
<b>1403-9069</b>	○	90-65 mm	10 uds
<b>1403-9079</b>	○	90-70 mm	10 uds
<b>1403-1259</b>	○	125-90 mm	10 uds
<b>1403-1289</b>	○	125-80 mm	10 uds
<b>1404-9079</b>	●	90-70 mm	10 uds
<b>1404-1259</b>	●	125-90 mm	10 uds

## SOPORTE DE BLOQUEO



<b>1403-6510</b>	65x50 mm	25 uds
<b>1403-7010</b>	70x55 mm	25 uds
<b>1403-8010</b>	80x60 mm	25 uds
<b>1403-9010</b>	90x65 mm	25 uds
<b>1403-1210</b>	125x75 mm	25 uds

## NIVEL DE AIRE

Instrumento de medición para determinar la horizontalidad o verticalidad de la canaleta, se engancha en el borde para una mayor facilidad de instalación.



<b>1403-0001</b>	50 uds

## TIJERA CORTA CANALETA



Tijera especial para cortar canaleta, dispone de todas las medidas.

<b>1400-0000</b>	1 ud

## MINI CANALETA ADHESIVA

Los mini canales sirven a satisfacer cualquier necesidad de instalación relativos a la alimentación eléctrica. Longitud 2 metros. Precio por metro.



<b>1404-1010</b>	10x10 mm	240 mts
<b>1404-2010</b>	20x10 mm	120 mts

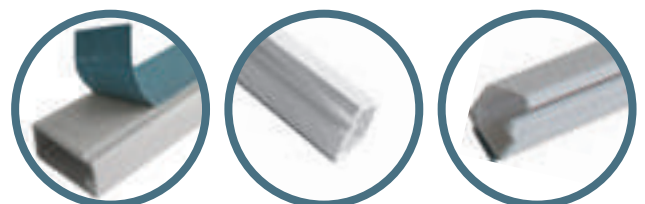



## MANDO UNIVERSAL WIFI

Mando de aire acondicionado universal con conexión Wi-Fi, puede controlar directa y remotamente casi todos los modelos de aire acondicionado en el mercado. Se puede también controlar remotamente los aparatos de aire acondicionado con facilidad usando un Smartphone, descargando la aplicación fácil de usar desde cualquier lugar.



   
**2200-0003** 1 ud

## MANDO UNIVERSAL 2000



Compatible con 2000 códigos y la mayoría de splits del mercado. Para ello seleccione el código de la marca de su máquina.

   
**2200-0002** 1 ud

## MANDO UNIVERSAL 208



Compatible con 208 códigos y la mayoría de splits del mercado. Para ello seleccione el código de la marca de su máquina.

   
**2200-0000** 1 ud

## BIDÓN CON SOPORTE







Se utiliza para recoger la descarga de condensados. En la confección se incluye un soporte para la fijación a pared.

    
**2200-5000** 5 lt 1 ud

## CINTA AISLANTE ANTI CONDENSADOS



			
<b>2200-0100</b>	●	50x10x3 mm	24 uds
<b>2200-0200</b>	○	50x10x3 mm	24 uds
<b>2200-0300</b>	●	100x10x3 mm	12 uds
<b>2200-0400</b>	●	50x15x3 mm	12 uds



## FUNDA PROTECTORA

Para proteger la unidad externa de los agentes atmosféricos cuando no se usa el aire acondicionado. Realizado en PVC bordado a los lados, dispone de cintas para el cierre y velcro lateral para la salida de los tubos.



<b>2200-8028</b>	800x285x540 mm	1 ud
<b>2200-8633</b>	860x330x610 mm	1 ud

## CONDENSADORES



Los condensadores de arranque para motores eléctricos monofásicos son condensadores diseñados para el trabajo intermitente de la corriente alterna, más específicamente, para el arranque de los motores.

<b>2102-0250</b>	2,5 µF	10 uds
<b>2102-0300</b>	3 µF	10 uds
<b>2102-0400</b>	4 µF	10 uds
<b>2102-0600</b>	6 µF	10 uds
<b>2102-0800</b>	8 µF	10 uds
<b>2102-1000</b>	10 µF	10 uds
<b>2102-1400</b>	14 µF	10 uds
<b>2102-1600</b>	16 µF	10 uds
<b>2102-1800</b>	18 µF	10 uds
<b>2102-2000</b>	20 µF	10 uds
<b>2102-3000</b>	30 µF	10 uds
<b>2102-3500</b>	35 µF	10 uds
<b>2102-4000</b>	40 µF	10 uds
<b>2102-5000</b>	50 µF	10 uds
<b>2102-6000</b>	60 µF	10 uds
<b>2102-7000</b>	70 µF	10 uds
<b>2102-8000</b>	80 µF	10 uds
<b>2102-9000</b>	90 µF	10 uds
<b>2102-1001</b>	100 µF	10 uds

## BANDEJA DESCARGA DE CONDENSADOS



Hecho en plástico rígido, UV estabilizado y 100% libre de oxidación, es ajustable a cualquier tipo de soporte, la salida de agua es de Ø 16, 18 y 20 mm. Los dos soportes están fabricados en plástico reforzado en fibra de vidrio y son 100% libre de oxidación.

<b>2200-7900</b>	790x390 mm	1 ud
<b>2200-9400</b>	940x420 mm	1 ud

## CODO DE DESAGÜE PARA MÁQUINAS



Sirve para la descarga de condensados y se utiliza en las máquinas externas.

<b>2200-1900</b>	Ø 19 mm	20 uds
<b>2200-3200</b>	Ø 32 mm	20 uds



# TOTAL ZIMA

## KIT CAJA DE PRE-INSTALACIÓN REVERSIBLE CON SIFÓN DE DESAGÜE

Nuestro nuevo kit TotalZima incluye nuestra caja de preinstalación RapidZima y nuestro nuevo SifonZima para evitar el reflujos de olores desagradables provenientes del desagüe. El sifón se monta en el interior de la caja con el consecuente ahorro de tiempo y mano de obra. Además, queda escondido en el interior de la caja de preinstalación.



1601-5002	390x110x50 mm	40 uds

# SIFÓN ZIMA

## KIT SIFÓN DE DESAGÜE CON CAJA

SifonZima es nuestro mini sifón de desagüe que funciona a seco, gracias a su sistema innovador de cierre, y es inspeccionable. Se puede instalar con su caja de empotrar o encastrarse en el desagüe interior de la caja de preinstalación.



2200-2002	118x96x50 mm	1 ud

## SIFÓN DE DESAGÜE CON CAJA



El sifón sirve para eliminar los malos olores causados por el desagüe de las máquinas de aire. Se instala a pared y se puede abrir para inspeccionar en su interior.

<b>2200-2001</b>	20 uds

## RÁPIDZIMA



Caja de pre instalación reversible. Las paredes laterales de Rápido Zima están producidas con material plástico resistente que absorbe los golpes, pero de igual manera pueden abrirse con una simple presión y lograr el espacio necesario para pasar los tubos de cobre o los tubos del sistema Kronos Pipe.

<b>1601-5001</b>	390x110x50 mm	40 uds

## AQUA TUBO

Tubo para el utilizo de desagües hidráulicos, saneamientos, fontanerías y drenaje del aire acondicionado. Superficie interior y exterior lisa. Rollo de 25 mt.



<b>1503-1620</b>	●	Ø 16x20 mm	1 rollo
<b>1503-1621</b>	○	Ø 16x20 mm	1 rollo
<b>1503-2025</b>	●	Ø 20x25 mm	1 rollo

## TUBO FLEXIBLE DOBLE CADA Ø16-18

Producido con una doble capa de material que garantiza la máxima seguridad al instalar bajo suelo y replanteo. Este tubo reduce al mínimo la posibilidad de la micro perforación, asegura máxima estanqueidad y seguridad al instalar.



<b>1504-1618</b>	50 mt	1 rollo
<b>1501-1010</b>	10 mt	1 rollo

## TUBO ANILLADO INTERIOR LISO

De color blanco, interior liso, en rollos de 30 mts se utiliza al exterior para el desagüe de la condensación, disponible en los Ø 16,18 y 20 mm. UV-resistente. Rollo de 30 mt.



<b>1502-1600</b>	Ø 16 mm	1 rollo
<b>1502-1800</b>	Ø 18 mm	1 rollo
<b>1502-2000</b>	Ø 20 mm	1 rollo

## EMPALMES PARA TUBOS

Realizado en material plástico que permite una rápida y segura instalación con el tubo.



<b>1502-1016</b>	Ø 16 mm	10 uds	1,73
<b>1502-1020</b>	Ø 20 mm	10 uds	2,11

<b>1502-1116</b>	Ø 16 mm	10 uds
<b>1502-1120</b>	Ø 20 mm	10 uds



## SOPORTES DE SUELO



Buena absorción de choque permite una instalación rápida. Adecuado para una amplia gama de unidades, los tornillos de fijación están incluidos. Precio por pareja.

<b>2001-3500</b>	200 kg	350 mm	12 uds
<b>2001-4500</b>	200 kg	450 mm	12 uds
<b>2001-1000</b>	200 kg	1000 mm	2 uds

## BROOKLYN BASE

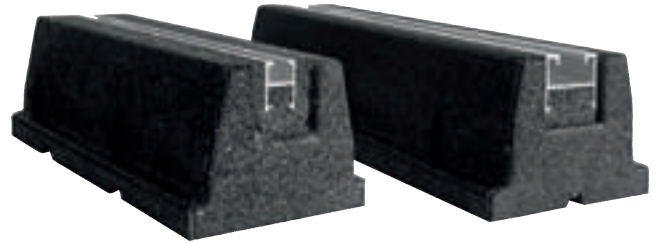

Soporte de suelo hecho de SBR. Alta absorción de vibraciones, estabilidad de la máquina externa, de larga durada debido a la calidad de los materiales utilizados. Precio por unidad.

<b>2003-4000</b>	200 kg	400x95x130 mm	2 uds
<b>2003-6000</b>	500 kg	600x95x130 mm	2 uds
<b>2003-1000</b>	500 kg	1000x95x130 mm	2 uds

## BROOKLYN EXTRA



Soporte de suelo realizado en SBR con un perfil de fijación, está asegurado a la base a través un innovador sistema de fusión. Precio por unidad.

<b>2003-4001</b>	200 kg	400x95x180 mm	2 uds
<b>2003-6001</b>	500 kg	600x95x180 mm	2 uds
<b>2003-1001</b>	500 kg	1000x95x180 mm	2 uds

## KIT DE INSTALACIÓN BROOKLYN



Kit de instalación de acero galvanizado pintado y soporte de caucho Brooklyn, completo con bandeja de para el desagüe y codo de Ø 20 mm. Diseñado para la aireación correcta de las bombas de calor con una altura de 200 mm y gracias a las bases de goma absorben las vibraciones del suelo.

<b>1820-0005</b>	1 kit

## GIANT PLASTIC FOOT

Soportes para instalaciones industriales modulares. Rápida instalación, ayuda a reducir las vibraciones transmitidas por máquinas externas. La altura es ajustable y los pies de apoyo son independientes, se pueden quitar para el mantenimiento periódico.

<b>1820-1000</b>	1200x415x1000 mm	1 kit
<b>1820-2000</b>	1200x415x2000 mm	1 kit
<b>1820-3000</b>	1200x450x3000 mm	1 kit
<b>1820-0001</b>	1000x1200 mm	1 kit

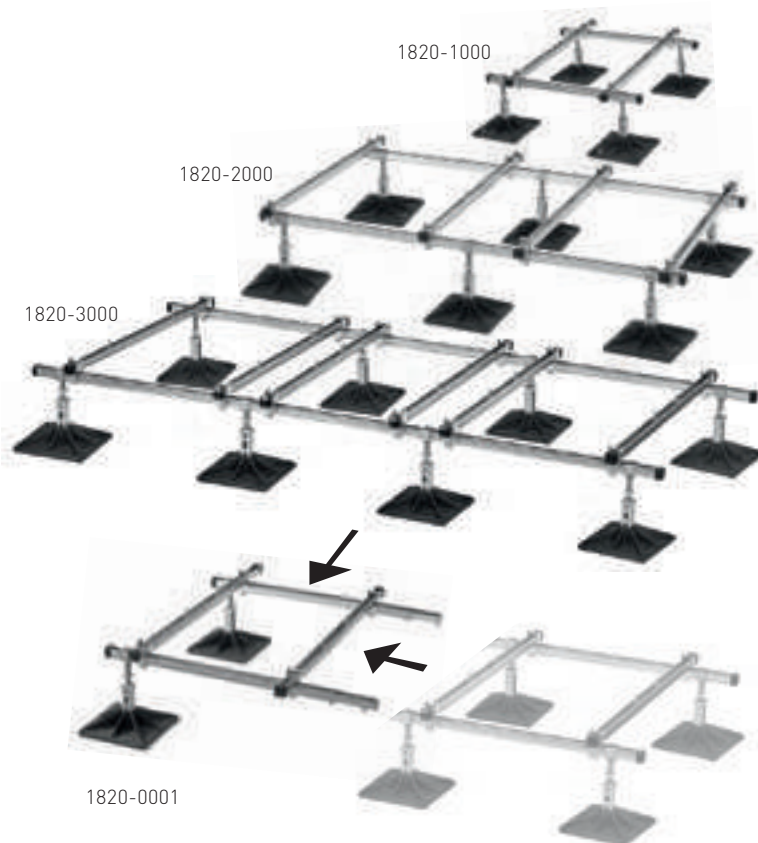

## KIT DE INSTALACIÓN CON KRONOS PIPE



Contiene una pareja de soportes soldados de 450x450 mm, tubo doble de Kronos Pipe aislado de 6 mts, abocardado con tuercas y un juego de amortiguadores cod. 1901-3500.

<b>2400-0003</b>	1/4" - 3/8"	1 kit
<b>2400-0004</b>	1/4" - 1/2"	1 kit

## KIT DE INSTALACIÓN CON COBRE



Contiene una pareja de soportes soldados de 450x450 mm, tubo doble de cobre aislado 1/4"-3/8" de 5 mts o de 3 mts, abocardado con tuercas y un juego de amortiguadores cod. 1901-3500. Kit de instalación con tubo de cobre aislado 1/4"-1/2" disponible bajo pedido.

<b>2400-0002</b>	1/4" - 3/8" de 5 mts	1 kit
<b>2400-0102</b>	1/4" - 3/8" de 3 mts	1 kit



# ERSA



Soportes metálicos especiales diseñados para facilitar la conexión del aire acondicionado. Se engancha fácilmente en la placa de anclaje del Split sosteniéndolo y facilitando la conexión entre la tubería y el Split.

<b>1800-0001</b>	290x120x65 mm - 140x120x65 mm	1 kit

## SOPORTES SUPER SOLDADOS

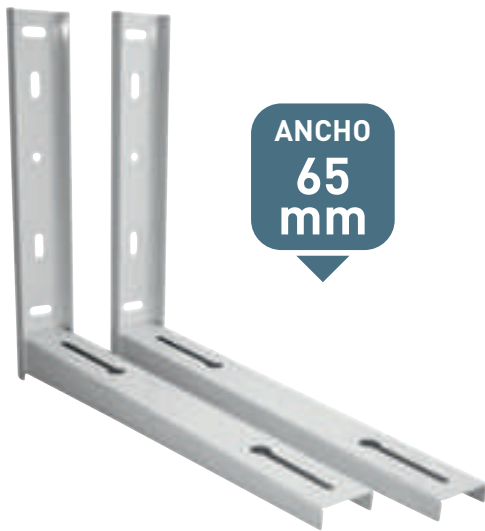

**ANCHO  
65  
mm**

Pareja de soportes soldados, pintados en polvo de poliéster, resistente a altas cargas. Fabricadas con 2 mm de espesor y provisto con el brazo horizontal ancho 65 mm. Peso por pareja distribuido sobre toda la superficie de apoyo.

<b>1802-4565</b>	450x450 mm	125+125 kg	1 kit
<b>1802-5565</b>	550x450 mm	125+125 kg	1 kit

## SOPORTES SUPER SOLDADOS



**ANCHO  
75  
mm**

Pareja de soportes soldados, pintados en polvo de poliéster, resistente a altas cargas y para la instalación en vertical de unidades externas. Fabricadas con un espesor de 3 mm provisto con el brazo horizontal ancho 75 mm. Peso por pareja distribuido sobre toda la superficie de apoyo.

<b>1808-0750</b>	750x500 mm	175+175 kg	1 kit
<b>1808-1000</b>	1000x500 mm	175+175 kg	1 kit

## SOPORTES SOLDADOS

Pareja de soportes soldados de chapa pintados con polvo de poliéster, rápidos y fáciles de montar. Realizados con agujeros en el brazo horizontal para una mayor facilidad de instalación de los amortiguadores y secciones elípticas en el brazo vertical para facilitar la fijación de los tornillos a la pared. Peso por pareja distribuido sobre toda la superficie de apoyo.



<b>1802-4000</b>	400x400 mm	90+90 kg	1 kit
<b>1802-4500</b>	450x450 mm	90+90 kg	1 kit
<b>1802-5000</b>	500x450 mm	75+75 kg	1 kit
<b>1802-6000</b>	600x500 mm	90+90 kg	1 kit

## SOPORTES SOLDADOS GALVANIZADOS



Pareja de soportes soldados de chapa galvanizados para asegurar una alta resistencia a la corrosión creada por el efecto de los agentes atmosféricos, rápidos y fáciles de montar.

<b>1802-4501</b>	450x450 mm	90+90 kg	1 kit

## SOPORTES SOLDADOS EN ACERO INOXIDABLE



Pareja de soportes soldados en acero inoxidable AISI 304 realizados para una mayor resistencia a la corrosión. Realizados con agujeros en el brazo horizontal para una mayor facilidad de instalación de los amortiguadores y secciones elípticas en el brazo vertical Para facilitar la fijación de los tornillos a la pared.

<b>1825-4500</b>	450x450 mm	90+90 kg	1 kit
<b>1825-5000</b>	500x450 mm	75+75 kg	1 kit

## SOPORTES EN ACERO INOXIDABLE



Pareja de soportes simples realizados en acero inoxidable AISI 304, con tornillos y instrucciones de montaje. Ausencia total de oxidación y de larga duración.

<b>1805-4500</b>	450x400 mm	80+80 kg	1 kit
<b>1805-5200</b>	520x400 mm	80+80 kg	1 kit



## SOPORTES SIMPLES



Pareja de soportes simples, realizados en acero galvanizado y pintado con poliéster en polvo (RAL 9002). Se suministra con tornillos, tacones innovadores y amortiguadores eco.

<b>1803-4500</b>	465x400 mm	80+80 kg	1 kit
<b>1803-5200</b>	520x400 mm	80+80 kg	1 kit

## SOPORTES CON BARRA



Soportes universales, ajustable, de chapa de acero galvanizado pintado con polvo de poliéster (RAL 9002) certificadas TÜV SÜD. Facilidad de instalación y de cálculo de medición de distancia entre ejes, óptima para cada tipo de máquina. Nivel y distancias están incluidos para un correcto posicionamiento de la máquina.

<b>1804-4500</b>	450x400x800 mm	60+60 kg	1 kit

## SOPORTE DE SUELO



Hecho en acero galvanizado, resistente a la corrosión y envejecimiento. Es un soporte estable y robusto. Ajustable en la altura del soporte y en lo largo:  
 MIN: L 600 x H 350 x P 450 carga 240+240 kg  
 MÁX: L 860 x H 500 x P 450 carga 200+200 kg

<b>1807-6000</b>	1 kit

## SOPORTE AJUSTABLE PARA TECHO



Galvanizado y pintado con recubrimiento en polvo de poliéster (RAL 9002), completo de elementos de fijación e instrucciones de montaje. Ajustable de 15°C a 40°C de acuerdo con la inclinación de la cubierta. Diseñado para soportar las máquinas pesadas.

<b>1806-8500</b>	850x520 mm	80-150 kg	1 kit



# VAPORIX



VAPORIX es un nebulizador compuesto principalmente de una caja que recoge la condensación del equipo de aire y la rocía al ambiente. Este sistema permite ahorrar tiempo, dinero y en particular renunciar a las antiestéticas tubaciones o bidones en las fachadas de las viviendas. Es una solución económica y silenciosa con durabilidad en el tiempo.

**CLASSIC:** Se instala a los monosplit hasta 4500 frigorías (18000 BTU) y multi Split con unidad interior de 3000+2000 frigorías (12.000+8000 BTU). En el interior de la caja tiene un doble filtro y doble protección térmica conectada tanto a la bomba como a la tarjeta electrónica; además tiene relé para un sistema de seguridad que desactiva el split en caso de alarma. Exteriormente hay unos leds con diferentes colores que indica la alimentación el funcionamiento y posibles anomalías. Un tubo exterior con una boquilla en acero inoxidable para la salida de agua.

**STANDARD:** Tienes las mismas idénticas condiciones que el modelo Classic con la simple añadida de un flotador exterior para resolver los problemas de desnivel en el desagüe; se puede usar también en caso de presencia de equipos de aire en los campers.

**SUPERIOR:** Se instala en split superior a 6000 frigorías y en todos los muti split. A parte claramente una potencia superior al modelo Classic, tiene en añadido una bandeja para la recogida de condensación más grande, una electroválvula antigoteo y 5 boquillas de salida con una tubería más larga.

**CONDENS:** Modelo especial para calderas a condensación con neutralizador de acidez.

2000-1000	Classic	1 kit
2000-2000	Standard	1 kit
2000-3000	Superior	1 kit
2000-4000	Condens	1 kit

DATOS TÉCNICOS	CLASSIC	STANDARD	SUPERIOR	CONDENS
Nivel de ruido	<30dB(A)	<35dB(A)	<35dB(A)	<35dB(A)
Flujo de agua	5 l/h - 0,5 L	5 l/h - 0,5 L	12 l/h - 0,5 L	5 l/h - 0,5 L
Distancia máx.	50 m	50 m	50 m	50 m
Alimentación	220-240V-50 Hz	220-240V-50 Hz	220-240V-50 Hz	220-240V-50 Hz
Potencia	65W	65W	65W	65W
Fusible	0.5 A	0.5 A	0.5 A	0.5 A
Temperatura máxima agua	40°	40°	40°	40°
Dimensiones	17x13x7	17x13x7	21x17x7	21x17x7



## AMORTIGUADOR VIBRO AM



Los amortiguadores de suelo con muelle se usan principalmente para vibraciones de baja frecuencias (alrededor de 400 rpm) tales como compresores, refrigeradores, unidades de tratamiento de aire.

<b>1905-0250</b>	25 kg	1 ud
<b>1905-0500</b>	50 kg	1 ud
<b>1905-1000</b>	100 kg	1 ud
<b>1905-1500</b>	150 kg	1 ud

## AMORTIGUADOR CULTUL



Kit de amortiguadores con muelle para soporte, su sistema innovador tiene una rosca de regulación para regular el nivel equipo de aire acondicionado. Es muy importante mantener el equipo a nivel para su óptimo rendimiento y funcionamiento.

<b>1906-0800</b>	80 kg	1 kit
<b>1906-1600</b>	160 kg	1 kit

## TACOS VIBRO EP



Los tacos en goma Vibro Ep de dimensiones 12,5x12,5x2,5 cm se puede usar para la absorción de vibraciones en distintas aplicaciones:

- Soportes antivibración para compresores, bombas, ventiladores, maquinarias etc.
- Soporte flotante para suelos industriales, ascensores, maquinarias industriales etc.

Se dividen en distintos colores en base a la carga máxima admitida.

<b>1907-1000</b>	100 kg rojo	1 ud
<b>1907-2000</b>	200 kg azul	1 ud
<b>1907-3000</b>	300 kg gris	1 ud

## TACOS Z MODEL



El modelo con una tapa metálica en acero galvanizado protege la goma de la radiación UV al mismo tiempo que permite una óptima distribución del peso en toda la superficie.

Incluye en el centro un paso para tornillo M12 (no incluido) para poder realizar la fijación al equipo.

<b>1908-1000</b>	100 kg rojo	1 ud
<b>1908-2000</b>	200 kg azul	1 ud
<b>1908-3000</b>	300 kg gris	1 ud

## TIRA VIBRO-STRIP



La tira de goma Vibro Strip principalmente se usa como base para los equipos y máquinas para lograr un control total de la vibración. También se usa como almohadilla elástica entre partes estructurales (columnas, paredes, puentes, tanques) para suavizar las fuerzas y movimientos entre las mismas. Gracias a su especial forma a V permite diferentes vías de instalaciones según la cantidad de reducción de vibraciones requerida. Rollos de 3 mt, espesor 10 mm, ancho 108 mm.

<b>1909-0010</b>	1 ud

## KIT AMORTIGUADORES PARA SOPORTES

Permiten aislar, contener y en muchos casos eliminar completamente las vibraciones producidas por los aparatos en funcionamiento. Bolsa con 4 amortiguadores, precio por un kit.



Icono	Modelo	Peso	Cantidad
	AG35	32 kg por unidad	25 kit
	AG45	64 kg por unidad	25 kit

## KIT AMORTIGUADORES PARA SUELO

Permiten aislar, contener y en muchos casos eliminar completamente las vibraciones producidas por los aparatos en funcionamiento. Bolsa con 4 amortiguadores, precio por un kit.



Icono	Modelo	Peso	Cantidad
	S40	48 kg por unidad	25 kit
	S60	90 kg por unidad	25 kit
	S80	120 kg por unidad	30 uds

## AMORTIGUADORES PARA TECHO

Amortiguadores de vibraciones concebidos para la suspensión de techos falsos acústicos, tuberías vibrantes y maquinaria que debe ser suspendida.



Icono	Modelo	Cantidad
	1904-2500	50
		1 ud

## ALFOMBRILLA ANTIVIBRACIÓN



La alfombrilla antivibración está indicada para aquellas máquinas que, por tener una base continua y plana, no permiten el montaje de soportes o amortiguadores convencionales. Precio por unidad

Icono	Modelo	Cantidad
	2200-3000	300x300 mm
		1 ud

## BOMBA MODELO CORAZÓN

Adaptable a cualquier tipo de aparato de aire acondicionado doméstico, equipada con un mecanismo de detección. Funcionamiento silencioso y sin vibraciones. Se instala fácilmente en cualquier pared.



DATOS TÉCNICOS	
Alimentación	220 - 240V-50/60 Hz
Caudal máximo	Max. 4 m
Capacidad tanque	0,3 lt
Mini splits hasta	10 kW (30,000 btu/hr)
Nivel de ruido	<32 db(A)
Temperatura ambiente	0°C-50°C

Icono	Modelo	Cantidad
	2101-3000	38 lt/h
		1 ud

## TUBO DE CRISTAL



Tubo de desagüe en pvc para conectar la bomba a la salida de descarga de condensados. Precio por rollo de 25 mts.

Icono	Modelo	Cantidad
	2200-6900	Ø 6x9 mm
		1 rollo
	2200-1014	Ø 10x14 mm
		1 rollo
	2200-1519	Ø 15x19 mm
		1 rollo

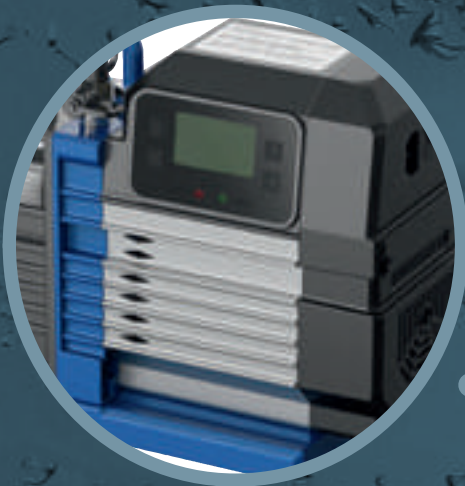



LISTADO  
DE PRECIOS

# h e r r a m i e n t a s

equipos de vacío y/o carga, **NOLIK** 30

sistema **STIGMÍ** y herramientas 36

instrumentos de medición 48

accesorios en latón y conectores 50

## BOMBA DE VACÍO CON VACUÓMETRO DIGITAL



### DATOS TÉCNICOS

Peso	11 kg
Capacidad	182 L/min.
Vacío final	15 micras
Tanque	550 ml
Tensión	230V - 50/60 Hz

Bombas de vacío profesionales con cilindro integrado con una hermeticidad superior. Motor sin cepillos adaptado para el funcionamiento con gases refrigerantes inflamables 1234YF, R290, R32. Modelo con vacuómetro digital con luz intermitente programable que advierte que se ha alcanzado el nivel de vacío.



2533-1820



1 ud



## RECUPERADORA DE GAS - ZRM



2601-1500

2601-2400



1 ud

1 ud

Recuperación rápida de todos los refrigerantes, incluido R32, con separador de aceite para filtrar y limpiar el refrigerante. Potencia 220V. Velocidad motor: 1450 rpm. Compresor: sin aceite, refrigerado por aire. Apagado automático: 38.5 bar. Dimensiones 400x250x360 mm.

DATOS TÉCNICOS	2601-1500	2601-2400
Motor	3/4 HP	1 HP
Peso	13,5 kg	19,1 kg
Vapor hasta	0,25 kg/min	0,5 kg/min
Líquido hasta	2,20 kg/min	3,5 kg/min
Push/Pull hasta	6,30 kg/min	9,5 kg/min



## SEPARADOR DE ACEITE



2600-0000



1 ud

## ACEITE PARA BOMBA DE VACÍO



Aceite especialmente formulado para bomba de vacío. Lubrica y refrigera la bomba de vacío. Se recomienda mantener siempre el aceite limpio y al nivel indicado. Viscosidad 46.



2701-4600



1 ud

## VACUÓMETRO ELECTRÓNICO



Temperatura de uso a + 50°C. Conexión SAE de 1/4". Luz de fondo. Múltiples unidades de medida.

4 Baterías AA. Apagado automático después de 15 minutos. Suministrado con cable y sensor extensibles.



2533-0001



1 ud



## ANALIZADOR DIGITAL

### DATOS TÉCNICOS

Parámetros de medición	Presión / inHg	psi / kPa / bar
	Temperatura	°F / °C
	Vacío	micrón / Torr / mmHg / %
Rango de medición	Baja presión	0-40 bar
	Alta presión	0-60 bar
	Temperatura	-50° a 150°
	Grado de vacío	0 - 100 kPa
Condiciones ambientales	Temperatura de funcionamiento	-20° a 60°
	Grado de humedad	10 a 90%
	Material del maletín	ABS / PA / TPE
	Medidas	190x140x80 mm
	Peso	800 gr (sin pilas)
Resolución	Potencia	4 pilas 1.5v AA (recargables), 30 horas de vida
	Conexión	SAE de 1/4"
	Sobrecarga	100 bar, 10 MPa
	Presión	0.5%
	Temperatura	0,2°C < 100°C

El grupo manométrico digital es un instrumento electrónico de precisión adecuado para todos los refrigerantes que permite comprobar con extrema precisión las condiciones de vacío del sistema, de carga y la temperatura de operación del refrigerante. El sistema es adecuado para todos los tipos de bombas de vacío a través de accesorios especiales y/o mangueras y utilizando pesos y medidas extremadamente contenidos pone al operador en la condición de trabajar de una manera muy sencilla ya que todas las operaciones de vacío, carga y diagnóstico se llevan a cabo directamente con el mismo.



2503-0000



1 ud



# NOLIK

## SELLADOR PARA TUERCAS Y JUNTAS

Nolik es el sellador Zimaklima que no contamina los sistemas de aire acondicionado. Siempre permanece flexible y se adhiere a las superficies internas. Evita fugas de gas por tensiones del sistema y picos de temperatura. Sellador de aceite sintético compatible con todos los gases refrigerantes.



3960-0030	1 ud



## ZIMA KIT

Juego completo de herramientas para la instalación del sistema split que nunca debe faltar! Práctico maletín en aluminio completo de un juego de herramientas profesionales para la instalación de vacío y carga de medios-pequeños sistemas de split. Ubicados en los propios compartimentos internos encontrarán:

Mini bomba de doble efecto profesional. Grupo manométrico de refrigerantes R410A - R134a - R22 - R407. 3 tubos (amarillo / azul / rojo) para vacío y carga. Abocardador con embrague. Cortatubos 4 a 28 m. Ensanchador de golpe para tubos 3/8" a 7/8". Escariador para tubo de cobre. Reducción H 1/4" SAE x 5/16" SAE.

2500-0000	1 ud







## GRUPO MANOMÉTRICO Ø 68 mm

Grupo manométrico de 2 vías con indicador de flujo - con manómetros de tubo bourbon - en seco - gancho de anclaje - conexiones de 1/4" SAE.



Icono	Modelos	Cantidad
	R407C - R134A - R22 - R404A	1 ud
	R410A - R32 - R407C	1 ud
	R600A - R290	1 ud

## GRUPO MANOMÉTRICO Ø 80 mm

Analizador analógico de 2 vías, con cuerpo de plástico y goma para protegerlo de los impactos. Conexión SAE para tuberías de carga de 1/4".



Icono	Modelos	Cantidad
	R407C - R134A - R410A - R32	1 ud

## GRUPO MANOMÉTRICO DE GLICERINA

Grupo manométrico con manómetros llenos de glicerina. El líquido de llenado del manómetro de glicerina amortigua cualquier pico de presión, impacto o vibración y protege el mecanismo de manómetro. Los manómetros de glicerina son adecuados para una amplia gama de aplicaciones, especialmente en casos de procesos de choque y vibración.

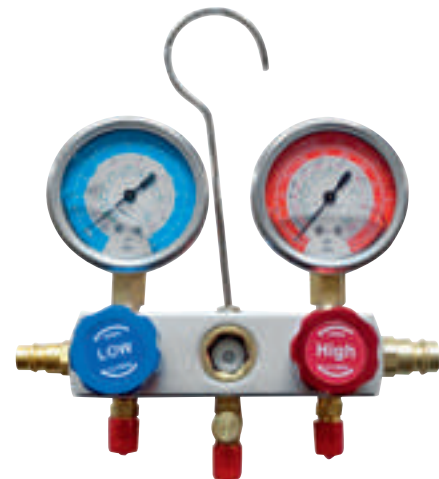

Icono	Modelos	Cantidad
	R134A - R32 - R410A - R407C	1 ud

## KIT MANOMÉTRICO UNIVERSAL PLUS Ø 80 mm

Kit manométrico completo de:  
Grupo manométrico en seco 2 vías, universal para todo tipo de gases R410A - R32 - R407C - R134A; juego de tubos de alta y baja presión L. 1500 mm; tubo de vacío para conexión de la bomba al grupo manométrico; maletín rígido.



2830-0002



1 ud



## KIT MANOMÉTRICO UNIVERSAL Ø 68 mm

Kit manométrico completo de:  
Grupo manométrico en seco 2 vías, universal para todo tipo de gases R410A - R32 - R407C; juego de tubos de alta y baja presión L. 1500 mm; tubo de vacío para conexión de la bomba al grupo manométrico; maletín rígido.



2830-0001



1 kit



## MANÓMETRO

Kit de tres mangueras flexibles para el vacío y carga para gases con conexiones 1/4" SAE, variaciones de 5/16", sin válvula, tubo con barrera de nylon, O-ring 1/4" SAE, Presión máxima 60 bar.



2605-4071

R407C - R134A - R22 - R404A BP

1 ud

2605-4072

R407C - R134A - R22 - R404A HP

1 ud

2605-4101

R410A - R32 BP

1 ud

2605-4102

R410A - R32 HP

1 ud

2605-4001

R407C - R410A - R32 BP

1 ud

2605-4002

R407C - R410A - R32 HP

1 ud



## KIT DE 3 MANGUERAS FLEXIBLES L. 1500 mm



Kit de tres mangueras flexibles para el vacío y carga para gases con conexiones 1/4" SAE, variaciones de 5/16", sin válvula, tubo con barrera de nylon, O-ring 1/4" SAE, Presión máxima 60 bar.

<b>3001-4070</b>	1/4" SAE x 1/4" SAE	1 kit
<b>3001-4100</b>	1/4" SAE x 5/16" SAE + 1/4" SAE x 1/4" SAE AMARILLA	1 kit

## MANGUERA FLEXIBLE L. 1500 mm



Manguera flexible para el vacío se utiliza para la conexión de la bomba y el grupo manométrico con conexiones 1/4" SAE, completo de válvula, tubo con barrera de nailon, O-ring en PTFE de 1/4" SAE, presión máxima 60 bar.

<b>3003-1403</b>	amarilla	1/4" SAE x 1/4" SAE	1 ud

## MANGUERA FLEXIBLE L. 1500 mm con terminal a 45°



Manguera flexible para el vacío y carga para gases R22 - R407C - R404A - R134A - R410A. Con conexiones 1/4" SAE y variaciones de 5/16", con válvula, tubo con barrera de nailon, O-ring 1/4" SAE, presión máxima 60 bar.

<b>3015-1401</b>	rojo	1/4" SAE x 1/4" SAE	1 ud
<b>3015-1402</b>	azul	1/4" SAE x 1/4" SAE	1 ud
<b>3015-5401</b>	rojo	5/16" SAE x 1/4" SAE	1 ud
<b>3015-5402</b>	azul	5/16" SAE x 1/4" SAE	1 ud

## EXTENSIÓN DE MANGUERA 15 cm

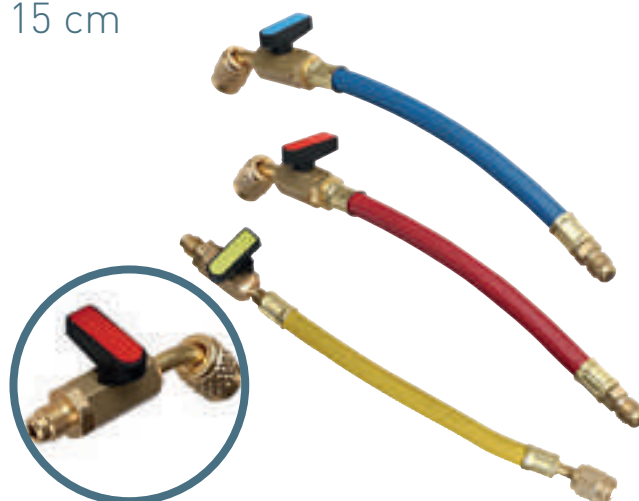

Extensión para mangueras flexibles de vacío y cargar sin válvula. En los extremos extensión lleva una válvula de apertura/cierre. Conexión 1/4" SAE.

<b>3005-1501</b>	rojo	1/4" SAE x 1/4" SAE	1 ud
<b>3005-1502</b>	azul	1/4" SAE x 1/4" SAE	1 ud
<b>3005-1503</b>	amarilla	1/4" SAE x 1/4" SAE	1 ud



# STIGMÌ

## ABOCARDADOR - ENSANCHADOR PROFESIONAL

Las herramientas STIGMÌ estàn diseñadas para operar con taladros y/o destornilladores, a un mínimo de 1800 RPM y 500 vatios de potencia (o superior) para taladros con cable, y a 1800 RPM y 18V (o superior) para taladros inalámbricos.



**10** VECES  
MÁS  
RÁPIDO

## ENSANCHADOR PROFESIONAL

### SISTEMA DE ENSANCHADO DE ALTA TEMPERATURA PARA TUBERÍAS DE COBRE DURO Y FLEXIBLE.

Calor por fricción sistema innovador para moldear tubos. No más necesidad de escariar todos los ensanchadores estándar en un solo kit. Ensancha en 5 segundos hasta 10 veces más rápido que la herramienta tradicional.

<b>3303-0001</b>	1 ud

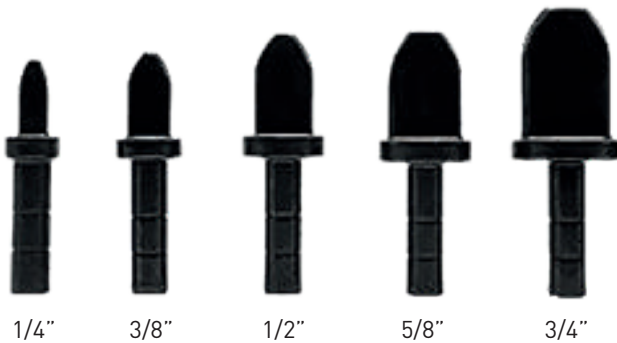

Coloque el Ensanchador STIGMI correspondiente al diámetro del tubo en el mandril del taladro, asegurándose de ajustarlo firmemente.

Manteniendo el tubo ALINEADO con el taladro operando a MÁXIMA VELOCIDAD, retire con un movimiento firme el Ensanchador STIGMI del interior del tubo. Recuerde que todo el proceso de expansión del tubo, tanto la entrada como la salida, no debe tomar más de 5 a 7 segundos.

Ensamble las conexiones según lo acostumbrado.



## ABOCARDADOR PROFESIONAL

### SISTEMA DE ABOCARDADO DE ALTA TEMPERATURA PARA TUBERÍAS DE COBRE/ALUMINIO.

Calor por fricción sistema innovador para moldear tubos. No más fugas más superficie de contacto entre el abocardado y la válvula. Abocardado en 5 segundos hasta 10 veces más rápido que la herramienta tradicional.

<b>3303-0002</b>	1 ud



Mantenga el tubo siempre ALINEADO con el taladro y EMPUJE el Abocardador STIGMI completamente hacia adentro, aplicando PRESIÓN CONSTANTE, hasta que el tope del STIGMI se tropiece con el tubo.

Manteniendo el tubo ALINEADO con el taladro operando a MÁXIMA VELOCIDAD, retire con un movimiento firme el Abocardador STIGMI del interior del tubo. Recuerde que todo el proceso de abocardado, tanto la entrada como la salida, no debe tomar más de 5 a 7 segundos.

Enrosque la tuerca en la válvula del equipo utilizando una llave inglesa para el acople. A medida que realice el acople, la tuerca y la válvula le darán la forma y el ángulo final al extremo abocardado del tubo, sin que se presenten fracturas ni fugas posteriormente.

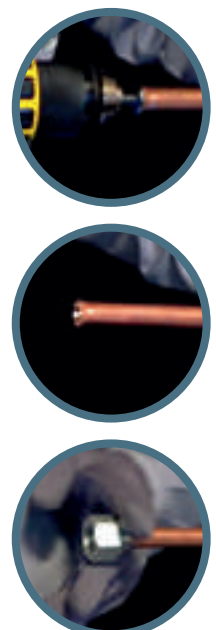

## KIT ABOCARDADOR ENSANCHADOR



Abocardador y ensanchador para tubos desde 1/8" hasta 3/4", incluidos 5 adaptadores para ensanchar 7 diámetros de tuberías: 3/16", 1/4", 5/16", 3/8", 1/2", 5/8" y 3/4".



3301-3161



1 kit

## ABOARDADOR PROFESIONAL



Aplicaciones para tuberías de 1/4", 5/16", 3/8", 1/2", 5/8" y 3/4" con cono excéntrico a 45°.



3304-4500



1 ud

## ABOARDADOR UNIVERSAL



Diámetro de uso 3/16" a 5/8" y de 5 a 16 mm. Horquilla auto centrada. Cono a rotación fija para abocardados sin rebaba.



3300-3163



1 ud

## ABOARDADOR SIMPLE



Aplicación a tubos de 3/16" a 5/8".



3302-3162



1 ud

## KIT ABOCARDADOR DE CARRACA CORTATUBOS PROFESIONAL

Abocardador de carraca para diámetros de 1/4" a 3/4" y 6 mm a 19 mm, con cortatubo y escariador. Servido en un maletín de plástico.



3301-0002

1 kit

## KIT ABOCARDADOR CORTATUBOS PROFESIONAL

Abocardador provisto de cómodo mango para su uso, equipado de cabezales de 1/4" a 3/4" y de 6 mm a 19 mm, completo de cortatubos, escariador y un maletín de plástico.



3301-0003

1 kit

## KIT ABOCARDADOR ENSANCHADOR HIDRÁULICO

Equipo de tubería en pulgadas, con sistema hidráulico. Completa con 8 matrices para ensanchar y abocardar desde 3/16" a 7/8". Mango ergonómico de plástico para un mejor agarre. Incluye un cortatubo para tubos de 3/16" a 1-1/4" y un escariador para tubos de cobre. Se suministra en un maletín de plástico.



3301-0004

1 kit



### MINI CORTATUBOS PROFESIONAL



Mini cortatubos con rodamientos de bolas de alta calidad que permiten al instrumento cortar tubos con mucha facilidad. La cuchilla de aleación de acero también le permite cortar tubos delgados de acero inoxidable para tubos de 1/8" a 3/4".

<b>3201-1834</b>	1 ud

### CORTATUBOS PROFESIONAL



Cortatubos para diámetros superiores producidos en aleación de aluminio.

<b>3202-1140</b>	3/16" a 1.1/4"	1 ud
<b>3202-1420</b>	1/4" a 2"	1 ud

### MINI CORTABUBOS

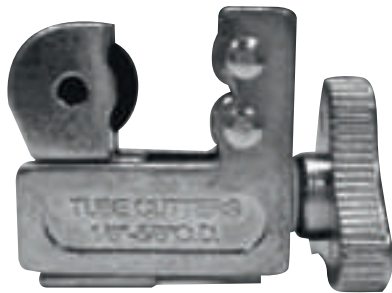

Mini cortatubos para diámetros de 1/8" a 5/8" y de 3 a 15 mm. Tamaño compacto para su uso en pequeños espacios.

<b>3201-1878</b>	1 ud

Kit de 5 cuchillas de repuesto para mini cortatubos. Precio por kit.

<b>3200-1878</b>	5 uds	

### CORTABUBOS



Cuchilla de repuesto incluida. Con cuchilla para rebaba oculta.

<b>3202-1818</b>	1/8" a 1.1/8"	1 ud
<b>3202-1415</b>	1/4" a 1.5/8"	1 ud

Kit de 5 cuchillas de repuesto para cortatubos profesional. Precio por kit.

<b>3200-1818</b>	5 uds	



## ENSANCHADOR DE GOLPE



Para tubos en cobre, aluminio y latón recocido.  
Fabricado en acero templado con revestimiento de cromo superficial. Útil para recalibrar las extremidades de los tubos abollados.  
Modelo 6 diámetros de Ø 1/4" - 5/16" - 3/8" - 1/2" - 5/8" - 3/4".



3305-0001



1 ud

## KIT ENSANCHADOR DE GOLPE



Juego de 5 piezas de abocardadores de golpe en las medidas de Ø 1/4" - 5/16" - 3/8" - 1/2" - 5/8".



3305-0002



1 ud

## LUBRICANTE ESPRAY



Aceite universal para abocardados indispensable para la lubricación de estos en la fase de abocardadura y antes de apretar las tuercas con llaves dinámicas. Práctica versión spray. Confección de 200 ml.



3310-2000



200 ml



1 ud

## ENSANCHADOR MANUAL



Expansor manual para tubería de cobre diámetros 3/8" - 1/2" - 5/8" - 7/8".



3505-0003



1 ud

## BASCULAS DIGITAL WIRELESS PROGRAMABLE

Báscula programable equipada con una electroválvula que permite su uso con un mando a distancia inalámbrico. Máxima precisión y conveniencia.

### DATOS TÉCNICOS

Precisión	±0,05% de lectura
Resolución	2 gr
Dimensiones	335x 15 mm
Baterías	5 x 1,5V pilas alcalinas AA (60 horas continuas de trabajo)
Capacidad	100 Kg
Temperatura de trabajo de	-10° a 50°C



3813-0100



1 ud



## BASCULA ELECTRÓNICA

Báscula electrónica de hasta 100 kg con pantalla digital iluminada. Incluye batería de 9 V.

### DATOS TÉCNICOS

Precisión	±0.5% de lectura
Resolución	5 gr
Baterías	9V dc
Lectura	Lb/Kg/Oz
Temperatura de trabajo	de 0° a 45°C



3811-0100



1 kit



## BALANZA ELECTRÓNICA

Versión para pesar: 5 kg con la subdivisión de 1 g; funcionamiento con pilas alcalinas incluidas; pantalla digital.



3810-0005



1 ud



## DOBLATUBO MANUAL CON CARRACA

Para tubos de cobre recocido con  $\varnothing$  3/8" - 1/2" - 5/8" - 3/4" - 7/8". Cuerpo y palanca en dura aluminio. Matrices y plantilla en ABS a prueba de golpes. Adelanta manualmente con la carraca. Rayo mínimo de curvatura 2,5 por diámetro. Ángulo máximo curvatura 90°. Maletín en ABS resistente a los golpes.



3503-0001



1 kit

## KIT LLAVE DINAMOMÉTRICA

Necesario para ajustar el par de apriete de las conexiones de refrigerantes. La pareja de regulación puede variar a elección desde 10 Nm a 75 Nm, o, de 100 a 750 Kg/cm<sup>2</sup>. Pareja apriete 10-75 Nm - Set compuesto por 6 llaves de diámetro 17-22-24-26-27-29. Suministrado en maletín.



3403-0002



1 kit

## KIT SONDAS DOBLATUBOS

Sondas muy cómodas y fáciles, fluidez y estructura, sea en la fase de inserción, de doblado y de extracción del tubo de cobre. Curva perfecta sin quitar la alimentación con aislamiento térmico y sin el temor de sufrir aplastamiento. El kit incluye: 5 mts de sonda para tubo de cobre  $\varnothing$  1/4", 3/8", 1/2" y 5/8".



3504-5000



1 kit

## KIT DE 3 MUELLES DOBLATUBO

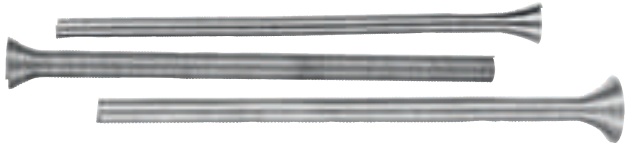

Se suministra en juegos de 3 piezas L. 30 cm. Para diámetros de 3/8" - 1/2" - 5/8". Hecho de alambre de acero. Extremidades ensanchadas para facilitar la inserción del tubo.

<b>3501-3000</b>	1 kit



## MUELLES DOBLATUBO

Longitud de 50 cm. Hecho de alambre de acero. Extremidades ensanchadas para facilitar la inserción del tubo.

<b>3501-1400</b>	1/4"	5 uds
<b>3501-3800</b>	3/8"	5 uds
<b>3501-1200</b>	1/2"	5 uds
<b>3501-5800</b>	5/8"	5 uds

## LLAVE A CARRACA



Llave a carraca reversible para astas cuadradas de 1/4 "x 3/8" y 3/16 "x 5/16". Versión recta.

<b>3402-1438</b>	1 ud

## DOBLATUBOS MÚLTIPLE 90°



Doblatubos métrico para diámetros 1/4", 5/16" y 3/8" para realizar curvas de 90°.

<b>3502-9000</b>	1 ud

## DOBLATUBOS MÚLTIPLE 180°



Doblatubos manual fabricado en aleación de aluminio, adecuado para doblar tuberías hasta 180° para tamaños de Ø3/8" y 1/2".

<b>3502-1800</b>	1 ud

## ESCARIADORES



Diámetro de uso 3/16" a 5/8" y de 5 a 16 mm. Horquilla auto centrada. Cono a rotación fija para abocardados sin rebaba.

<b>3801-0001</b>	Pluma	1 ud
<b>3801-0002</b>	Embudo	1 ud

## ESPEJO DE INSPECCIÓN



Ideales para inspeccionar zonas de difícil acceso - como dentro de tuberías, detrás de zonas en ángulo, por debajo de tanques de inspección y en otras zonas inaccesibles.

<b>2200-0001</b>	Ø 40 - 200 mm min / 410 max	1 ud

## SET DE PEINES



Conjunto de peines para las aletas del intercambiador, suministrado en bolsa. Peine circular 6 "husos" para enderezar las aletas con un paso de 8-9-10-12-14-15.

<b>3920-2000</b>	1 ud

## SET DE PEINES METÁLICO



Peine metálico útil para limpieza serpentina aire acondicionado.

<b>3920-1000</b>	1 ud

## KIT MAP PRO



Encendido piezoeléctrico para llama instantánea. Bloqueo de Seguridad para evitar accidentes. Bloqueo de llama para uso continuo. Boquilla de latón extraíble - permite una fácil limpieza. Conexión CGA-600 a cilindro para cartuchos Map Pro, Propano. Control de llama ajustable por medio de rueda a la salida de la empuñadura. Temperatura de llama 1373°C (2500°F) Propano 1982°C (3600°F) MAP Pro.



3600-0001



1 ud

## CARTUCHOS



3610-4000



map pro 400 gr



1 ud

3610-5000

maxy gas 350 gr

1 ud

3610-6000

propano butano 330 gr

1 ud

3610-7000

oxygen 1 lt / 110 bar

1 ud

## SOPLETES PARA SOLDADURA



Es ideal para soldar entornos complejos a alta temperatura, para soldadura más rápida y duradera. Con llama rotativa y envolvente para repartir el calor uniformemente alrededor de la tubería.



3620-0001



1 ud

## AIR FIRE



Disipador de calor que permite evitar los daños causados por el calor a los componentes y partes circundantes durante la soldadura. Seguro, no tóxico, inofensivo para la piel y sin olor.



3630-3000



750 ml



1 ud

## TURBO SET 90

El más pequeño sistema de soldadura (autógena) con el cilindro y el cartucho no recargable en un elegante carrito metálico.

Completo de:

Botella de oxígeno di 1 lt;

Botella de gas 350 gr;

Reductores con grifos y válvulas;

Mango con la lanza;

Accesorios varios.



3660-9000

1 ud

## TURBO SET 30

Herramienta de soldadura autógena con cilindro y oxígeno no recargable y cartucho de propano / butano. Kit compacto, para una gran variedad de usos en muchas aplicaciones de soldaduras suaves y fuertes. Equipado con un soporte para fijar los cartuchos. Completo de: botella de oxígeno 1lt 110 bar; cartucho Propano / Butano 330 gr. reductor de oxígeno MICRO y válvula de gas con válvulas de retención; mango con grifo de ajuste, lanza y punta 50lt; tubos de conexión de 1,5 m; gafas de protección; varios accesorios.



3660-3000

1 ud

## EASYLASER KIT

Una herramienta indispensable para el instalador y el plomero que tienen que hacer pequeños trabajos de soldadura suaves y fuertes. Su llama envuelve por completo el objeto a soldar, permitiendo la inclinación y el vuelco para un rendimiento óptimo. El kit Easylaser es una linterna pequeña, liviana y ergonómica con un encendido piezoeléctrico para llama instantánea y anti fase líquido después de 15 segundos. Compuesto de: Microtorcia del 7/16; Cartucho de 350 gr. Maxy Gas;



3650-1000

1 ud

# TERMÓMETRO INFRARROJO

Termómetro laser infrarrojo con puntero laser para medición de temperatura sin contacto. Amplio campo de aplicación y facilidad de uso para puntos inaccesibles o peligrosos; con pantalla retroiluminada.



3702-1000



1 ud

## TERMÓMETRO DIGITAL DE BOLSILLO

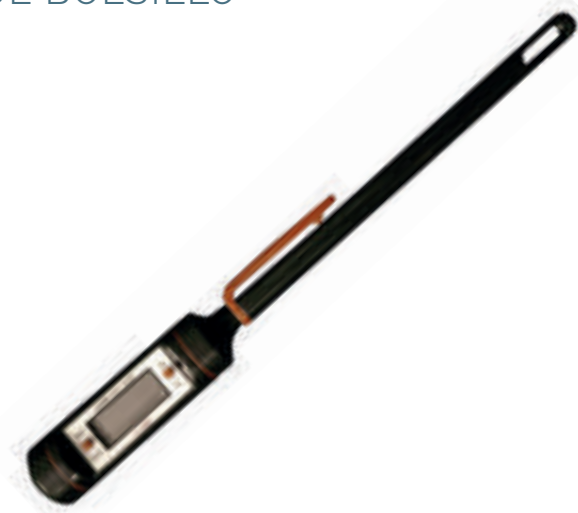

Rango de temperatura:  $-50^{\circ}\text{C} \sim +300^{\circ}\text{C}$  ( $-58^{\circ}\text{F} \sim +57^{\circ}\text{F}$ ), tasa de distinción:  $0.1^{\circ}\text{C}$ , precisión: ( $-20^{\circ}\text{C} \sim 80^{\circ}\text{C}$ )  $\pm 1^{\circ}\text{C}$ , fuente de alimentación: DC 1.5V. Memoria de la última medición, medición y visualización de bajo voltaje, ahorro de energía: apagado automático después de 15 minutos de inactividad, señala en la pantalla si hay un fallo del sensor, cambiar entre C y F.



3701-1000



1 ud

## TERMÓMETRO DIGITAL CON SENSOR



Precisión:  $\pm 1^{\circ}\text{C}$  ( $-20^{\circ}\text{C} \sim 80^{\circ}\text{C}$ ),  $\pm 5^{\circ}\text{C}$  a otras temperaturas, rango medida:  $-50^{\circ}\text{C} \sim 300^{\circ}\text{C}$ , tensión: DC 1.5 V, distinción lectura:  $\pm 0.1^{\circ}\text{C}$ . Conmutable entre  $^{\circ}\text{C}$  y  $^{\circ}\text{F}$ , temperatura máxima y mínima en memoria, temperatura y alarma programable, memoriza mediciones.



3703-1000



1 ud



## TERMOHIGRÓMETRO ELECTRÓNICO



Para la medición de la temperatura y la humedad en el ambiente. Visualización simultánea de humedad y temperatura

Escala: Temperatura de  $-20^{\circ}\text{C}$  a  $+80^{\circ}\text{C}$   
 Humedad de 0% RH a 100% RH  
 Precisión: Temperatura  $\pm 0,01^{\circ}\text{C}$   
 Humedad  $\pm 0,01\%$  RH de la lectura  
 Funciona con baterías (incluidas).



3704-1000



1 ud

## MULTÍMETRO DIGITAL



Herramienta de prueba de golpes. Dotado de memoria. Indicación de batería baja. Función de control de los diodos. Avisador acústico de continuidad. Indicación fuera del rango. Indicación automática de la polaridad. Cargas ACV-750V / DCV-1000V / ACA-10A / DCA-10A / OHM-20M. Baterías incluidas.



3706-1000



1 ud

## TERMO-ANEMÓMETRO CON SONDA FIJA



Medidor de velocidad del aire y termómetro con sonda fija. Sensor tipo K para medición de temperatura. Almacenamiento de datos, apagado automático.

Completo de maletín y baterías  
 Unidad de medida: m/s; km/h; mph; ft/min  
 Temperatura:  $\pm 32/122^{\circ}\text{F}$  /  $-0/50^{\circ}\text{C}$ .  
 Precisión:  $\pm 3\%$  rdg;  $\pm 3,6^{\circ}\text{F}$  ( $\pm 1,8^{\circ}\text{C}$ ).



3707-1000



1 ud

## PINZA AMPEROMÉTRICA



Pantalla LCD. Función de cambio escala manual. Memoria en todas las cargas. Indicación de batería baja. Reset automático. Cargas ACV 650V / VCV 650V / ACA 400A / OHM 32 M. Precisión: ACV-DCV  $\pm 1,2\%$  / ACA  $\pm 1,5\%$  / OHM  $\pm 1\%$ . Baterías incluidas.



3708-1000



1 ud



RACORES RECTOS



<b>4050-1400</b>	1/4" x 1/4"	10 uds
<b>4050-3800</b>	3/8" x 3/8"	10 uds
<b>4050-1200</b>	1/2" x 1/2"	10 uds
<b>4050-5800</b>	5/8" x 5/8"	10 uds
<b>4050-3400</b>	3/4" x 3/4"	10 uds

TUERCAS PARA RACORES



<b>4051-1400</b>	1/4"	10 uds
<b>4051-3800</b>	3/8"	10 uds
<b>4051-1200</b>	1/2"	10 uds
<b>4051-5800</b>	5/8"	10 uds
<b>4051-3400</b>	3/4"	10 uds

RACORES REDUCIDOS



<b>4052-1438</b>	1/4" - 3/8"	10 uds
<b>4052-3812</b>	3/8" - 1/2"	10 uds
<b>4052-1412</b>	1/4" - 1/2"	10 uds
<b>4052-1458</b>	1/4" - 5/8"	10 uds
<b>4052-3858</b>	3/8" - 5/8"	10 uds
<b>4052-1258</b>	1/2" - 5/8"	10 uds
<b>4052-1234</b>	1/2" - 3/4"	10 uds
<b>4052-5834</b>	5/8" - 3/4"	10 uds

TUERCAS REDUCIDAS



<b>4053-1438</b>	1/4" - 3/8"	10 uds
<b>4053-1238</b>	1/2" - 3/8"	10 uds
<b>4053-5812</b>	5/8" - 1/2"	10 uds

RACORES MH



<b>4054-3838</b>	3/8" x 3/8"	10 uds
<b>4054-1212</b>	1/2" x 1/2"	10 uds
<b>4054-1438</b>	1/4" x 3/8"	10 uds
<b>4054-3812</b>	3/8" x 1/2"	10 uds
<b>4054-1238</b>	1/2" x 3/8"	10 uds
<b>4054-5812</b>	5/8" x 1/2"	10 uds

CODO 90° MACHO



<b>4056-1400</b>	1/4"	10 uds
<b>4056-3800</b>	3/8"	10 uds
<b>4056-1200</b>	1/2"	10 uds
<b>4056-5800</b>	5/8"	10 uds

ADAPTADOR R600A-R290-R32-R1234YF CON M 5/16"



<b>4055-0005</b>	1 ud

RACOR M1/4" SAE X H.G1/4" SAE Y RACOR M1/4" SAE X H.G. 5/16" SAE



<b>4055-0001</b>	M 1/4" SAE x H.G 1/4" SAE	1 ud
<b>4055-0002</b>	M 1/4" SAE x H.G 5/16" SAE	1 ud

RACORES RÁPIDOS RECTO



<b>4060-5160</b>	5/16"	1 ud
<b>4060-1400</b>	1/4"	1 ud

RACORES RÁPIDOS ANGULAR



<b>4061-5160</b>	5/16"	1 ud
<b>4061-1400</b>	1/4"	1 ud

GRIFO PUSH VALVE



<b>4071-1400</b>	H 1/4" SAE	1 ud
<b>4071-5160</b>	H 5/16" SAE	1 ud



Extractor para válvulas de servicio en los sistemas de presión con conexión de 1/4" SAE y 5/16" SAE.

<b>4072-1451</b>	1 ud



Válvula a esfera para gas refrigerante con conexión giratoria hembra y conexión macho 1/4" SAE.

<b>4070-1400</b>	H 1/4" SAE x M 1/4" SAE	1 ud
<b>4070-5160</b>	H 5/16" SAE x M 1/4" SAE	1 ud



Racores de cobre espesor 1 mm a inversión de 180°. Permite las conexiones entre la unidad interna y los tubos de cobre predispuestos en sentido contrario.

<b>4074-1400</b>	MH 1/4"	10 uds
<b>4074-3800</b>	MH 3/8"	10 uds
<b>4074-1200</b>	MH 1/2"	10 uds
<b>4074-5800</b>	MH 5/8"	10 uds



RACORES LINEARES

<b>4073-1400</b>	1/4" x 1/4"	10 uds
<b>4073-3800</b>	3/8" x 3/8"	10 uds
<b>4073-1200</b>	1/2" x 1/2"	10 uds

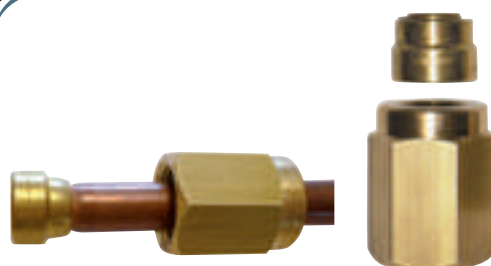

KIT "COLLETO FACILE"

Sistema nuevo e innovador autorroscante que permite la conexión de la tubería de cobre al racord de manera práctica, rápida y segura. Evita el enroscar clásico con una simple rotación y media en la tuerca.

- Compuesto solo por un manguito de compresión y una tuerca
- Adecuado para todos los refrigerantes siendo comprobado a 110 bares de presión
- Universal para las tuberías de cobre de espesor 0,80 y 1,00 mm
- Elimina el uso del calibrado.

<b>4075-1400</b>	1/4"	10 uds
<b>4075-3800</b>	3/8"	10 uds
<b>4075-1200</b>	1/2"	10 uds



Destornillador para la extracción de válvulas en metal.

<b>4055-0000</b>	1 ud



Válvula obús 1/4" con tubo de cobre y tapón con llave

<b>3101-1400</b>	1 ud



O-RING PTFE

<b>4040-0001</b>	1/4" SAE	1 x10 uds
<b>4040-0004</b>	5/16" SAE	1 x10 uds



O-RING 1/4" SAE

<b>4040-0002</b>	1 x10 uds



DEPRESORES

<b>4040-0003</b>	1 x10 uds





LISTADO  
DE PRECIOS

# m a n t e n i m i e n t o y c o n t r o l

tratamiento purificante	54
limpieza unidades interiores y exteriores	55
limpieza circuito frigorífico	56
detector de fugas	59
aceites sintéticos	60
tapa fugas	61



## FRAGANCIAS ESPRAY REFRESCANTE

Elimina y previene la formación de olores desagradables creados por mohos, microorganismos y humo de los sistemas de aire acondicionado industriales, civiles y de automóviles. Rocíe el producto directamente sobre los filtros o dentro de las boquillas durante unos segundos, deje actuar durante unos minutos hasta que la espuma se disuelva antes de encender el sistema. Evite que el producto entre en contacto con las partes eléctricas.



Icono	Nombre	Cantidad
	lavanda	1 ud
	vainilla	1 ud
	pino	1 ud

## ESPRAY REFRESCANTE ESPUMOSO

Espuma detergente con alto poder de limpieza diseñada para limpiar elementos con aletas y filtros de cualquier acondicionador de aire o fan coil. Hace que la suciedad se elimine mediante un simple enjuague. No ataca los materiales tratados. Particularmente recomendado para aires acondicionados fijos antes de reanudar su reutilización y al final de la temporada de verano antes de apagarlos.



Icono	Cantidad	Cantidad
	400 ml	1 ud

## FRAGANCIAS PARA AMBIENTE

Fragancia Split, es una solución innovadora para evitar malos olores en el ambiente. Su formulación permite no disminuir la capacidad de ventilación del sistema mientras se libera la fragancia y, por lo tanto, no reduce el rendimiento de enfriamiento o calentamiento del aire acondicionado. Cada fragancia también tiene una liberación lenta y prolongada con el tiempo, por lo tanto crea un ambiente agradable y de confort.



Icono	Nombre	Cantidad
	vainilla	10 uds
	canela	10 uds
	manzana	10 uds
	wellness	10 uds

## AUTOLIMPIEZA PARA BATERÍAS Y FILTROS DEL EVAPORADOR



Después de la aplicación, este producto se enjuaga con agua de condensación, eliminando rápidamente la suciedad. No contiene ácidos, por lo que es inofensivo en todos los materiales. Acción desinfectante: dilución en agua 1:15. Acción anti moho: dilución en agua 1:20. Suministrado en tanque de 5 litros o atomizador de 500 ml.

<b>3908-0500</b>	500 ml	1 ud
<b>3908-5000</b>	5 lt	1 ud

## DETERGENTE DE DESCARGA PARA TUBO DE DESAGÜE

Limpiar y eliminar los residuos presentes en los tanques y en las tuberías de drenaje de condensados de los aires acondicionados fijos y móviles. Este detergente optimiza la eficiencia de los drenajes de condensados. Es capaz de limpiar, derretir y licuar por completo los depósitos en el sistema que podrían obstruir el drenaje. Recomendamos utilizar el producto en porcentajes que varían de 3 al 20% dependiendo de la cantidad de suciedad que se va a eliminar.



<b>3909-1000</b>	1 lt	1 ud

## ESPRAY LIMPIEZA UNIDAD EXTERIOR

Espray líquido para la eliminación de partículas, residuos y suciedad de los componentes de la unidad exterior de AC, recordamos que es imprescindible, para preservar la durabilidad en los años, mantener los componentes en buen estado de limpieza.



<b>3907-4000</b>	400 ml	1 ud

## ESPRAY ANTICORROSIÓN

Espray anticorrosión para la protección de la unidad exterior y sus componentes de la oxidación, salitre y agentes atmosféricos en general.



<b>3911-4000</b>	400 ml	1 ud



## LIQUIDO DE LAVADO ÁCIDO PARA CONDENSADORA



Líquido de lavado ácido de 500 ml indicado para la eliminación de residuos calcáreos de la unidad exterior. Aplicar el producto, dejar actuar 10 min y enjuagar con una lanza de agua específica para este uso.



3912-5001



500 ml



1 ud

## LIQUIDO DE LAVADO ALCALINO PARA CONDENSADORA



Líquido de lavado alcalino de 500 ml indicado para la eliminación de residuos orgánicos, aceite y smog de la unidad exterior. Aplicar el producto, dejar actuar 5 min y enjuagar con una lanza de agua específica para este uso.



3912-5002



500 ml



1 ud

## LIQUIDO PARA LAVADO DE A/C



Líquido de lavado interno: líquido para el lavado interno del sistema. NO INFLAMABLE. Adecuado para todo tipo de sistemas. Elimina completamente todos los residuos de aceite, óxido, depósitos y humedad dentro del sistema.



3901-1000



1 lt



1 ud

3901-5000

5 lt

1 ud

## KIT DE ESPRAY LAVADO



El nuevo espray de lavado de 600 ml, gracias a una presión constante de 6 bar, es la solución ideal para el lavado de sistemas de refrigeración más pequeños sin la necesidad de otros equipos. El tubo provisto de una pistola dispensadora es reutilizable.



3910-6000



kit completo



1 ud

3903-6000

bombona 600 ml

1 ud



## POTENCIADOR DE A/A



El potenciador es un producto que disminuye el consumo de energía y mejora la eficiencia del sistema instalado. Es capaz de disminuir el coeficiente de fricción y realiza una limpieza profunda en las paredes de las tuberías, optimizando el cambio de calor. Permite un mejor rendimiento del compresor. El producto con jeringa de 30ml lleva un tubo de 1/4" y un adaptador.

<b>3960-1500</b>	150 ml	1 ud
<b>3960-0300</b>	30 ml	1 ud

## KIT ANALIZADOR DE ACIDEZ



Comprueba rápidamente y con seguridad la presencia de ácido en los sistemas de refrigeración y aire acondicionado, identificando incluso las huellas más pequeñas de hidrógeno. La confección es válida para 2 pruebas.

<b>2700-0001</b>	1 kit

## EQUIPO DE LIMPIEZA



Equipo de limpieza eléctrica para el interior de los circuitos frigoríficos con bomba de lavado y función de diagnóstico para verificar la limpieza del circuito.

<b>3930-3400</b>	1 kit

## DEPOSITO PARA EL LÍQUIDO DE LAVADO



Deposito para el líquido de lavado con pistola. Ideal para combinarla con tu bombona de nitrógeno y usarla para la limpieza de los circuitos.

<b>3913-0001</b>	1 kit



## KIT DE NITRÓGENO PARA LA PRESURIZACIÓN DEL SISTEMA



Kit de nitrógeno para la presurización de un sistema de acondicionamiento/refrigeración que se utilizará antes de insertar el gas, para verificar la estanqueidad del sistema. Esta herramienta en maletín es útil para "presurizar" los sistemas de refrigeración y aire acondicionado en modo de "simular" la presión a la cual el sistema funcionará. Al presurizar el sistema con nitrógeno a la presión del refrigerante que se cargará después, el instalador podrá identificar fácilmente cualquier defecto (debido a bridas mal ejecutadas, soldaduras "frías" o defectos de construcción), a través de la descarga de nitrógeno, detectable por el manómetro, especialmente diseñado para esta aplicación.

Incluido en un práctico maletín que incluye: 1 botella de nitrógeno de 1 lt, 1 manómetro con tubo y válvula de retención, 1 conexión M 1/4" SAE - F 5/16" SAE, 1 regulador de presión, 1 reducción para tanques de 1 litro, 1 tubo amarillo de L.1.5 mt.

<b>3930-0003</b>	1 ud



## BOMBONAS DE NITRÓGENO Y NITRÓGENO-HIDRÓGENO 95%-5%

<b>3610-8000</b>	nitro	1 ud
<b>3610-9000</b>	nitro-hydro	1 ud



## RACOR M 1/4" SAE x H.G 5/16" SAE

<b>4055-0002</b>	1 ud



## MANÓMETRO CON TUBO

<b>2607-0001</b>	1 ud



## REGULADOR DE PRESIÓN

<b>2607-0002</b>	1 ud



## REDUCTOR PARA BOMBONAS

<b>4055-0004</b>	1 ud



## MANGUERA AMARILLA

<b>3003-1403</b>	1 ud

## ESPRAY DETECTOR DE FUGAS

Producto que detecta las fugas de gas, de aire comprimido o cualquier otro sistema bajo presión en los sistemas, tuberías, tanques, cilindros, líneas de conexión soldadas, conexiones de bridas. Rocíe en la superficie para verificar, la fuga se verá resaltada por la formación de burbujas. Formula anticorrosiva para cobre latón y acero.



3940-4000



1 ud

## DETECTOR DE FUGAS HIDRÓGENO Y GASES REFRIGERANTES

Detector de fugas de alta calidad, equipado con un nuevo sensor producido con un semiconductor extremadamente sensible para todos los diferentes gases refrigerantes, hidrógeno y mezcla nitrógeno - hidrógeno. Provistos de un microprocesador para un control avanzado de las señales de escape detectadas. Suministrado en maletín.



3940-0005



hidrógeno



1 ud

3940-0002

gases refrigerantes

1 ud

## DETECTOR DE FUGAS ELECTRÓNICO

Sirve para todos los gases refrigerantes. Sensibilidad mínima  $\leq 3$  gr año. Interruptores: On / Off - sensibilidad alta/baja. Funciona con pilas alcalinas (incluidas). Vida del sensor 30 h. Suministrado con un sensor de repuesto. Sonda de 300 mm. Temperatura de funcionamiento: 0° a +50°C. Suministrado en maletín.



3940-0001



1 ud



## KIT PARA DETECCIÓN DE FUGAS

Gracias a este práctico kit, es fácil insertar el trazador en el circuito de refrigeración y gracias a una lámpara UV, señalará cualquier pérdida en el sistema de aire acondicionado. Este sistema de trazadores de aire acondicionado reduce en gran medida el tiempo requerido para buscar fugas y averías en sistemas de aire acondicionado en casas, automóviles, furgonetas, autocaravanas, camiones, etc. El líquido de rastreo no contiene solventes y es compatible con todos los gases y refrigerantes, sin dañar los sistemas.



3940-0003	1 ud

### KIT COMPUESTO DE:



GAFAS DE PROTECCIÓN UV



LÁMPARA UV



ADITIVO UV  
250 ml A BASE DE POE



JERINGA DE 60 ml



2 TUBOS CON VÁLVULA ANTIRRETORNO, 1/4" SAE DE Y 5/16" SAE

## DETERGENTE PARA TRAZADORES



Producto específico para remover los residuos del líquido trazador. Después de utilizar el trazador en el sistema, se utiliza para eliminar los desechos en las válvulas de servicio para evitar localizaciones de pérdidas falsas. No contiene propelentes y no es inflamable.

3940-2000	250 ml	1 ud

## ACEITES SINTÉTICOS POE



Aceites sintéticos POE son fluidos lubricantes con base de poliésteres sintéticos y biodegradables, aditivos anti desgaste para su uso en sistemas de refrigeración y expansión directa. Disponible en diferentes viscosidades.

3970-3201	aceite sintético POE 32 1lt	1 ud
3970-3205	aceite sintético POE 32 5lt	1 ud
3970-6801	aceite sintético POE 68 1lt	1 ud
3970-6805	aceite sintético POE 68 5lt	1 ud
3970-1001	aceite sintético POE 100 1lt	1 ud
3970-1005	aceite sintético POE 100 5lt	1 ud

## TAPA FUGAS PARA R290/R600



**R290  
R600A**

Tapa fugas para R290/R600 en jeringuilla concentrado de 6 ml para reparar pequeñas fugas de gas refrigerante en sistemas de expansión directa.



**3953-0600**



6 ml



1 ud

## TAPA FUGAS CONCENTRADO PARA SISTEMAS DE 15 KG



Esta versión concentrada le permite introducir menos sustancia en el sistema de A / C, obteniendo el mismo resultado de la tradicional tapa fugas. También se puede utilizar para acciones preventivas.



**3954-1500**



60 ml - 15 kg



1 ud

## KIT TAPA FUGAS



Kit compuesto por 1 tapa fugas en jeringa y un tubo con válvula de antirretorno para inyectar. Tubos con válvula de 1/4 "y una reducción a 5/16".



**3950-3000**



30 ml - 1 kg



1 ud

**3950-4200**

42 ml - 1,5 kg

1 ud

**3950-6000**

60 ml - 3 kg

1 ud

## TAPA FUGAS EN JERINGA



Producto indicado para reparar definitivamente pequeñas fugas de gas refrigerante en sistemas de aire acondicionado y sistemas de refrigeración. También se puede usar para pequeñas acciones preventivas. Compatible y totalmente mezclable con gases refrigerantes para sistemas de aire acondicionado. Suministrado en jeringa.



**3951-3000**



30 ml - 1 kg



1 ud

**3951-4200**

42 ml - 1,5 kg

1 ud

**3951-6000**

60 ml - 3 kg

1 ud

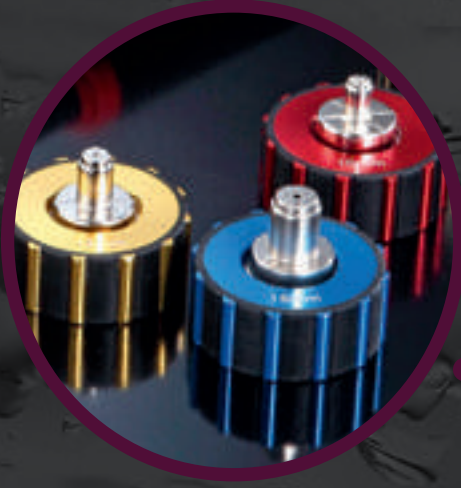



LISTADO  
DE PRECIOS

# Black Diamond®

Professional & High Quality

dobla tubos y ensanchador  64

cortatubos  66

abocardadores  68

analizador y mangueras  70

dobla tubos y recambios  71



# DOBLA TUBOS MANUAL CON CARRACA

Una solución única para todos los tamaños para doblar los tubos. El indicador, patentado, permite que el usuario vea claramente cuando el tubo ha alcanzado los 90°. Disponibilidad del adaptador reversible para la necesidad de doblar el tubo en el lado opuesto. Cambia las diversas medidas en manera rápida y eficiente. 6 curvas: 1/4", 5/16", 3/8", 1/2", 5/8" y 3/4".



7001-3501	1 ud



## MATRICES PARA DOBLA TUBOS

7001-3514	1/4"	1 ud
7001-3538	3/8"	1 ud
7001-3512	1/2"	1 ud
7001-3558	5/8"	1 ud
7001-3534	3/4"	1 ud

## ADAPTADOR Y MATRIZ DE 7/8"

7001-3578	7/8"	1 ud





# ENSANCHADOR

Línea compacta y ligera, tanto el ensanchador como las cabezas son hecho de aluminio. Mango ergonómico para facilitar al usuario:

8 tamaños para la ampliación: 1/4", 3/8", 1/2", 5/8", 3/4", 7/8", 1", 1-1/8".

7002-3301	1 ud



## CABEZALES PARA ENSANCHADOR

7002-3314	1/4"	1 ud
7002-3338	3/8"	1 ud
7002-3312	1/2"	1 ud
7002-3358	5/8"	1 ud
7002-3334	3/4"	1 ud
7002-3378	7/8"	1 ud
7002-3321	1"	1 ud
7002-3328	1-1/8"	1 ud
7002-3324	1-1/4"	1 ud
7002-3323	1-3/8"	1 ud
7002-3322	1-1/2"	1 ud
7002-3325	1-5/8"	1 ud





### MINI CORTATUBOS XS



El más pequeño de la serie Black diamond de dimensiones 49x37x18mm, puede cortar diámetros de tubería desde 1/8" a 5/8" (4-16 mm). Incluye el innovador y patentado sistema de resorte que permite alargar la vida de los cortatubos y de la lama; se adapta además a superficies que no son perfectamente redondas.



7003-1858



1 ud

### MINI CORTATUBOS



Mini cortatubos de la serie Black diamond de dimensiones 78x42x28mm, puede cortar diámetros de tubería desde 1/8" a 7/8" (4-22 mm). Incluye el innovador y patentado sistema de resorte que permite alargar la vida de los cortatubos y de la lama; se adapta además a superficies que no son perfectamente redondas.



7003-1878



1 ud

### CORTATUBOS PROFESSIONAL



Son 2 modelos de cortatubos profesionales de la serie Black diamond, el modelo más pequeños puede cortar diámetros de tubería desde 1/8" a 1-1/4" (4-32 mm); el grande desde 1/8" a 1-5/8" (4-42mm). Incluyen el innovador y patentado sistema de resorte que permite alargar la vida del cortatubos y de la lama; se adapta además a superficies que no son perfectamente redondas.



7003-1814



1/8" a 1-1/4"



1 ud

7003-5858

1/8" - 1 5/8"

1 ud

### CORTATUBOS DOBLE RESORTE



Cortatubos doble resorte que corta diámetros de tubería desde 1/8" a 1-1/4" (4-32 mm). El sistema de doble resorte permite cortar tubería de cobre, aluminio y acero inoxidable hasta 2 mm de espesor.



7003-1818



1 ud

## CORTATUBOS DOBLE RESORTE REFORZADO



Cortatubos de alta resistencia de la serie Black diamond con 6 rodillos de rodamientos y lama con acabado en titanio para los cortes más difíciles. Corta diámetros de tubería desde 1/4" a 1-1/4" [4-32 mm). El sistema de doble resorte permite cortar tubería de cobre, aluminio y acero inoxidable hasta 3 mm de espesor.



7003-1414



1 ud

## CORTATUBOS DE TRINQUETE



Cortatubos de trinquete Black diamond que permite trabajar en espacios reducidos donde es difícil maniobrar alrededor. Incluye en los mini cortatubos referencia 7003-1818 que se puede quitar del trinquete y usar singularmente.



7003-1801



1 ud

## CORTATUBOS PROFESIONAL GRANDE



El cortatubos más grande de la serie Black diamond, puede cortar diámetros de tubería desde 3/8" a 2-5/8" (10-66 mm); con botón abre y cierra fácil que permite máxima rapidez en las operaciones. Incluyen el innovador y patentado sistema de resorte que permite alargar la vida de los cortatubos y de la lama; se adapta, además a superficies que no son perfectamente redondas.



7003-3858



1 ud



# Abocardador con adaptador para taladro

Este abocardador tiene un diseño vanguardista creado para permitir que un taladro abocarde una tubería de cobre. Suministrado con doble embrague, al fin de liberar la fricción interna cuando el abocardado esté completo. El embrague se libera también cuando el cono del abocardador está completamente desbloqueado. Características: 5 tamaños, 1/4", 3/8", 1/2", 5/8", 3/4".



## ADAPTADOR PARA TALADRO

operación manual si se usa con la manivela suministrada; quitando la manivela se encuentra el adaptador para la punta del taladro

## DISEÑO CON DOBLE EMBRAGUE

el embrague se libera cuando el abocardado está completo; el embrague se libera también cuando el cono del abocardador está completamente desbloqueado

## ALUMINIO LIGERO

liga en alto grado de aluminio para una fuerte y ligera estructura

## MECANISMO DE INDIZACIÓN

permite una rápida y precisa respuesta al cambiar entre diferentes posiciones de los agujeros en la barra del abocardador

## PLACA DE POSICIONAMIENTO DEL TUBO

asegura que el tubo esté posicionado en el lugar correcto para cada medida



7004-3302



1 ud

## ABOCARDADOR EXCÉNTRICO CON EMBRAGUE



Abocardador de cono excéntrico de la serie black diamond con un embrague interno que automáticamente se suelta al final del abocardado para evitar una sobrecarga de este mismo y alargando la vida útil de la herramienta. La barra incluye tamaños de 1/4", 3/8", 1/2", 5/8", 3/4".



7004-3303



1 ud

## ABOCARDADOR & ENSANCHADOR 2 EN 1



Herramienta patentada que se puede usar para abocardar o para ensanchar el tubo. El cono del abocardador escarifica y alisa la tubería durante la operación, creando un acabado superficial excepcional cuando el abocardado está completo. El racor de acoplamiento permite al usuario de quitar rápidamente el cono abocardado y las cabezas del ensanchador. Características: 5 tamaños, 1/4", 3/8", 1/2", 5/8", 3/4".



7004-3301



1 ud



## ANALIZADOR



Nuestro grupo manométrico está forjado con una aleación de alto grado de aluminio. Esto reduce el peso, dándole una vida más larga al analizador. La hebilla magnética patentada permite una manera cómoda del 2 en 1 para colgar el analizador mientras se trabaja. Para superficies magnéticas, se puede usar la parte magnética de la hebilla, en alternativa se puede usar el gancho. El indicador de 80mm da una lectura clara y precisa.

Escalas de refrigerantes: R410A - R32 - R407C.



7007-4100



1 ud

## KIT ANALIZADOR Y MANGUERAS

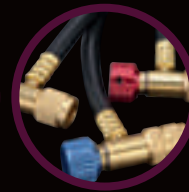

## KIT DE MANGUERAS



Kit de 3 mangueras de L.1500mm, equipado con válvulas "T" con grifo para evitar cualquier pérdida de gas refrigerante. Conexiones disponibles 1/4" - 1/4" y 1/4" - 5/16".



7006-4100



1/4" - 5/16"



1 kit

7006-4070

1/4" - 1/4"

1 kit



7005-4100



1 ud

Kit grupo manométrico está forjado con una aleación de alto grado de aluminio con kit de 3 mangueras de L.1500mm, equipado con válvulas "T" con grifo para evitar cualquier pérdida de gas refrigerante. Conexiones 1/4" - 5/16". Esto reduce el peso, dándole una vida más larga al analizador. La hebilla magnética patentada permite una manera cómoda del 2 en 1 para colgar el analizador mientras se trabaja. Para superficies magnéticas, se puede usar la parte magnética de la hebilla, en alternativa se puede usar el gancho. El indicador de 80 mm da una lectura clara y precisa. Escalas de refrigerantes: R410A - R32 - R407C. Suministrado con maletín en plástico.

## DOBLA TUBOS



DOBLADO A 90°

REGRESE LA MANIJA A LA POSICIÓN INICIAL Y CAMBIE LA BISAGRA

DOBLADO DE 180°

Los dobla tubos tradicionales son difíciles de usar teniendo que doblar los tubos a 90°. El dobla tubo con acción rápida tiene un diseño de doble bisagra que rinde muy simple doblar el tubo hasta 180° sin la ayuda de ningún otro tipo herramienta. Con este mecanismo, el usuario inicialmente puede doblar el tubo a 90°, y en un segundo momento arreglar el mango en la segunda bisagra. Esto crea una ventaja adicional que hace muy simple doblar el tubo a 180°.

7001-3800	Ø 3/8"	1 ud
7001-1200	Ø 1/2"	1 ud
7001-5800	Ø 5/8"	1 ud
7001-3400	Ø 3/4"	1 ud

## RECAMBIOS

### KIT 2 CUCHILLAS CORTATUBOS

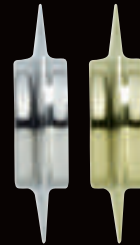

7000-1858	para código 7003-1858	2 uds
7000-1878	para código 7003-1878 y 7003-1814	2 uds
7000-1818	para código 7003-5858 y 7003-1818	2 uds
7000-3858	para código 7003-3858	2 uds
7000-1414	para código 7003-1414	2 uds

### MANÓMETRO



7000-4101	R410 H	1 ud
7000-4102	R410 BP	1 ud

### GOMA DE PROTECCIÓN PARA MANÓMETRO



7000-4103	azul	1 ud
7000-4104	roja	1 ud

### CORREA Y GANCHO CON IMÁN PARA ANALIZADOR



7000-4105	1 ud

### KIT 5 O-RING



7000-1400	1/4"	5 uds
7000-5160	5/16"	5 uds







LISTADO  
DE PRECIOS

# wipcool®

CLIMATIZACIÓN QUE TRASCIENDE

series **PIONEER** bombas de condensados 74

series **FAST** bombas de vacío 79

series **COMPACT** equipos de limpieza 82

series **ROBUST** bombas de carga aceite 87



# BOMBAS DE CONDENSADOS EXTERNAS

P18 • P36



## CAUDAL

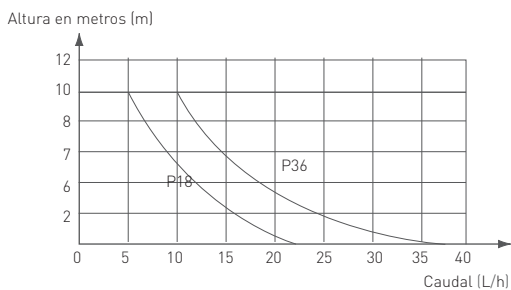

## DIMENSIONES

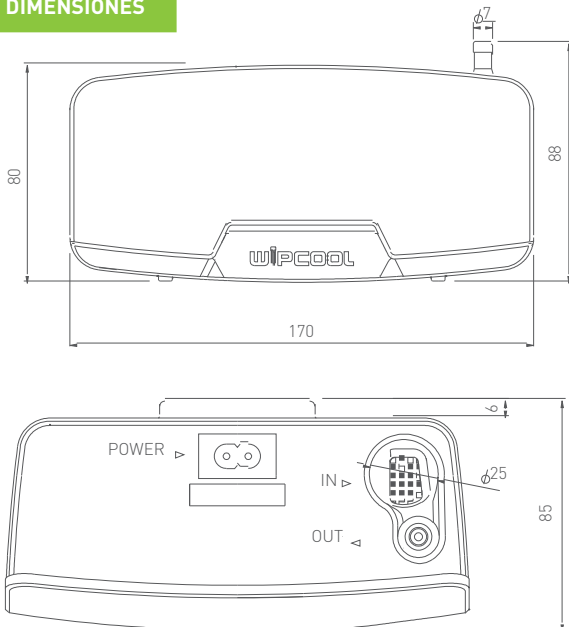

## FUNCIONAMIENTO SILENCIOSO, FIABLE Y DURADERO

- Alto rendimiento y gran potencia
- Indicador de nivel que garantiza una instalación precisa
- Estructura sin flotador, mejora la durabilidad
- Diagnóstico de funcionamiento con iluminación incorporada

## RENDIMIENTO (L/h@head)

MODELO	0m	2m	4m	6m	8m	10m
P18	22	18	16	14	10	6
P36	36	28	24	20	18	12

## DATOS TÉCNICOS

Modelo	P18	P36
Alimentación	100V-230V~/50-60Hz	
Descarga máxima	10 m (33 ft)	
Caudal máximo	18 L/h (4.8 GPH)	36 L/h (9.6 GPH)
Capacidad del tanque	150 ml	
Mini Split hasta	30,000 btu/hr	45,000 btu/hr
Nivel del ruido a 1 m	19 dB(A)	21 dB(A)
Temperatura del ambiente	0°C ~ 50°C	
Interruptor de seguridad	Con Sonido de Alarma	

Modelo	Part Number	Quantity
P18	5010-1018	1 ud
P36	5010-1036	1 ud

# MINI BOMBAS DE CONDENSADOS

P16 • P32



### CAUDAL

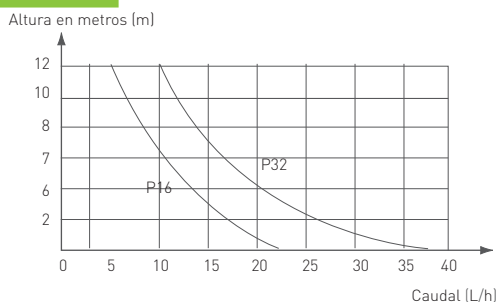

### DIMENSIONES

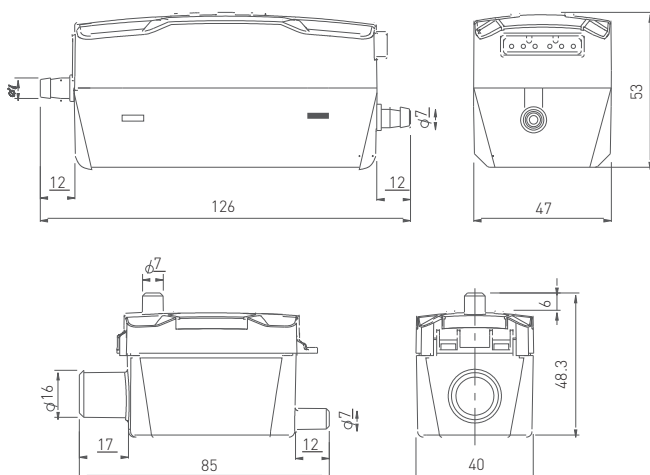

### FUNCIONAMIENTO SILENCIOSO, FIABLE Y DURADERO

- Nuevo diseño, súper silencioso. Garantiza un súper rendimiento
- Interruptores de seguridad especiales, mejoran la fiabilidad
- Satisface las necesidades de múltiples aplicaciones
- Dispositivos externos impermeables y uso más seguro

### RENDIMIENTO (L/h@head)

MODELO	0m	2m	4m	6m	8m	10m
P16	22	18	16	14	10	6
P32	36	28	24	20	18	12

### DATOS TÉCNICOS

Modelo	P16	P32
Alimentación	100V-230V~/50-60Hz	
Descarga máxima	10 m (33 ft)	
Succión máxima	2 m	
Caudal	16 L/h (4.2 GPH)	32L/h (8. GPH)
Capacidad del tanque	35 ml	
Mini Split hasta	30,000 btu/hr	45,000 btu/hr
Nivel del ruido a 1 m	19 dB(A)	21 dB(A)
Temperatura del ambiente	0°C ~ 50°C	
Interruptor de seguridad	Con Sonido de Alarma	

5010-2016	P16	1 ud	
5010-2032	P32	1 ud	



PIONEER  
SERIES

P12

# MINI BOMBA DE CONDENSADOS



### COMPACTA Y FLEXIBLE, SILENCIOSA Y DURADERA

- Instalación compacta y flexible
- Conexión rápida y mantenimiento conveniente
- Tecnología única de equilibrio del motor, reduce la vibración

### CAUDAL

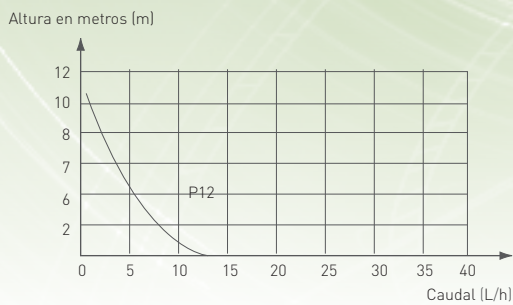

### RENDIMIENTO (l/h@head)

MODELO	0m	2m	4m	6m	7m
P12	12	10	8	6	4

### DATOS TÉCNICOS

Alimentación	100V-230V~/50-60Hz
Descarga máxima	7 m (23 ft)
Caudal	12 L/h (3.2 GPH)
Capacidad del tanque	35 ml
Mini Split hasta	30,000 btu/hr
Nivel del ruido a 1 m	19 dB(A)
Temperatura del ambiente	0°C ~ 50°C
Interruptor de seguridad	Con Sonido de Alarma, N.O., N.C., 230V-2A

### DIMENSIONES

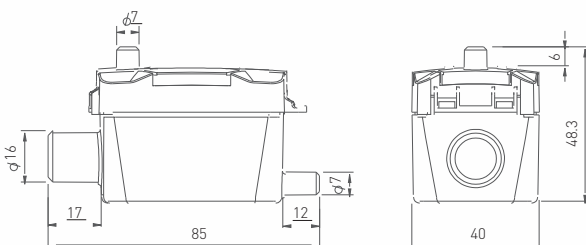

5010-2012



1 ud

# BOMBA DE CONDENSADOS ANGULAR

P12C

### FUNCIONAMIENTO SILENCIOSO, FIABLE Y DURADERO

- Diseño integral, compacto
- Conexión rápida y fácil mantenimiento
- Fácil instalación
- Silenciosa y sin vibraciones



### CAUDAL

Altura en metros (m)

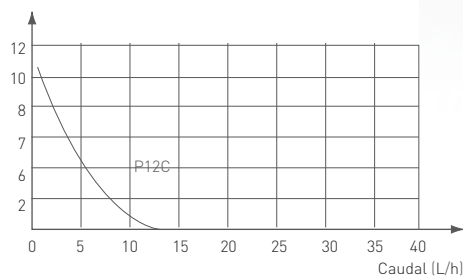

### DIMENSIONES

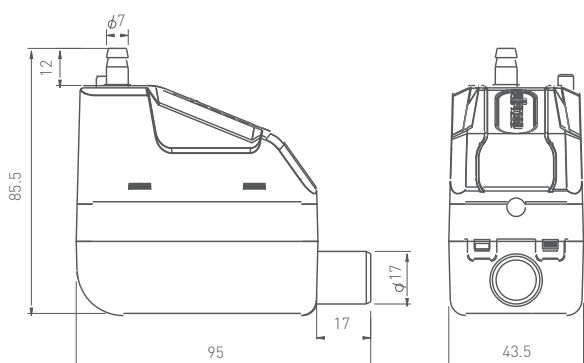

### RENDIMIENTO (l/h@head)

MODELO	0m	2m	4m	6m	7m
P12C	12	10	8	6	4

### DATOS TÉCNICOS

Alimentación	100V-230V~/50-60Hz
Descarga máxima	7 m (23 ft)
Caudal	12 L/h (3.2 GPH)
Capacidad del tanque	45 ml
Mini Split hasta	30,000 btu/hr
Nivel del ruido a 1 m	19 dB(A)
Temperatura del ambiente	0°C ~ 50°C
Interruptor de seguridad	Con Sonido de Alarma, N.O., N.C., 230V-2A

5010-3012

1 ud

## PIONEER KIT

Kit con la bomba de condensados angulares Wipcool P12C y unos componentes canaleta 80x60 que incluye: tramo de canaleta de 0.70 cm, curva pasa muros para la salida y una curva plana con fácil apertura para la inspección de la bomba de condensados.



5010-8060

1 ud



## BOMBA DE CONDENSADOS CON DEPOSITO

**P180****FIABILIDAD MÁXIMA, SIMPLE MANTENIMIENTO**

- Estructura sin flotador, mantenimiento simple para trabajos prolongados
- Reinicio automático de protección térmico, mayor vida útil
- Enfriamiento por aire forzado, asegura un funcionamiento estable
- Diseño anti reflujo, mejora la seguridad en el utilizo de la bomba de condensados

**DATOS TÉCNICOS**

Alimentación	230V~/50-60Hz 115V~/60Hz
Descarga máxima	4.5 m (15 ft)
Caudal	180 L/h (48 GPH)
Capacidad del tanque	1.8 L
Nivel del ruido a 1 m	48 dB(A)
Temperatura del ambiente	0°C ~ 50°C
Consumo energético	60W
Interruptor de seguridad	Con Sonido de Alarma, N.O., N.C., 230V-3A

**RENDIMIENTO (l/h@head)**

MODELO	0m	1m	2.5m	3.5m	4.5m
<b>P180</b>	180	150	130	90	40

**5010-4180**

1 ud

## BOMBA DE CONDENSADOS CON DEPOSITO

**P380****MAYOR DESCARGA DE AGUA, INSTALACIÓN PRÁCTICA**

- Estructura fija tipo hebilla y fácil instalación
- Dos entradas opcionales y fáciles de usar
- Recordatorio de función y dispositivo de seguridad de elevación
- Filtración de canales dobles, asegura el funcionamiento estable del motor

**DATOS TÉCNICOS**

Alimentación	100V-230V~/50-60Hz
Descarga máxima	6.8 m (22 ft)
Caudal	380 L/h (100 GPH)
Capacidad del tanque	1.8 L
Nivel del ruido a 1 m	28 dB(A)
Temperatura del ambiente	0°C ~ 50°C
Consumo energético	20W
Interruptor de seguridad	Con Sonido de Alarma, N.O., N.C., 230V-3A

**RENDIMIENTO (l/h@head)**

MODELO	0m	2m	4m	6m	6.8m
<b>P380</b>	380	320	230	140	80

**5010-4380**

1 ud

2F0BKR • 2F1BKR • 2F2BKR

# BOMBA VACÍO DOBLE ALIMENTACIÓN

FAST  
SERIES



La batería de litio está llena. Disfruta la comodidad de la tecnología inalámbrica.

La batería de litio tiene un nivel bajo. Inicie el uso con cable para un tiempo de ejecución ilimitado.

- Compatible con gases inflamables
- Alimentación intercambiable fácilmente (batería-corriente)
- Batería de litio Li-ION
- Suministrada en maletín, con batería, cargador y convertidor a alimentación eléctrica.

<b>5012-4042</b>		2F0BKR	42 l/min	1 ud
<b>5012-4072</b>		2F1BKR	72 l/min	1 ud
<b>5012-4142</b>		2F2BKR	142 l/min	1 ud



# BOMBAS DE VACÍO



Medidor de vacío superior, fácil de leer

Diseño de anti derrame de aceite



### ASPIRADO RÁPIDO

- Diseño antiderrame patentado para evitar fugas de aceite
- Medidor de vacío superior, compacto y fácil de operar
- Válvula solenoide incorporada para evitar el reflujo
- Estructura de cilindro integral para mejorar la fiabilidad
- Sin inyección de aceite, prolonga la vida útil
- Nueva tecnología de motor, ligera y fácil de transportar

### BOMBAS DE VACÍO PARA R32

5012-1042	2F0	42 l/min	1 ud
5012-1085	2F1.5	85 l/min	1 ud

5012-2042	2F0R32	42 l/min	1 ud
5012-2085	2F1.5R32	85 l/min	1 ud
5012-2142	2F2R	142 l/min	1 ud
5012-2198	2F3R	198 l/min	1 ud
5012-2255	2F4R	255 l/min	1 ud
5012-2308	2F5R	308 l/min	1 ud

2F0BR • 2F1B

# BOMBA DE VACÍO A BATERÍA

18V<sup>Li-ion</sup>



### PORTÁTIL Y RECARGABLE, SIN FUENTE DE ALIMENTACIÓN

- Batería de litio de alto rendimiento, más práctica de usar
- Diseño antiderrame patentado para evitar fugas de aceite
- Medidor de vacío superior, compacto y fácil de operar
- Válvula solenoide incorporada para evitar el reflujo
- Estructura de cilindro integral para mejorar la fiabilidad
- Sin inyección de aceite, prolonga la vida útil



### ADAPTADOR OPCIONAL



5012-3042	2F0BR	42 l/min	1 ud
5012-3071	2F1BR	71 l/min	1 ud



**MG-2K**

## MANÓMETRO CON LED

- El nuevo grupo manométrico Ø 50 mm, disponible para gas R22, R410A y R32, está equipado con un sistema de iluminación led recargable con luz solar.
- Presión: ~30inHg-500PSI / ~30inHg-800PSI.
- Los indicadores están llenos de aceite para garantizar la mejor precisión de lectura incluso en presencia de vibraciones.
- Equipado con un mango de grifo para facilitar su uso.
- Se suministra con 2 adaptadores 5/16"-1/4" set de 3 mangueras y maletín.

**5012-7410**

1 ud

**BC-18**

## CONVERTIDOR A ALIMENTACIÓN ELÉCTRICA



La batería de litio está llena. Disfruta la comodidad de la tecnología inalámbrica.

La batería de litio tiene un nivel bajo. Inicie el uso con cable para un tiempo de ejecución ilimitada.

- Permite la alimentación a corriente de los modelos Wipcool a batería y alargar los tiempos de trabajo
- Compatible con bombas de vacío y equipo de limpieza C10B

**5012-5001**

1 ud

## ADAPTADOR PARA BATERÍA

### MÚLTIPLES OPCIONES CONVENIENTES

- Para uso diario y profesional, fácil de instalar
- Adaptan el encastre de la batería Wipcool a las principales baterías del mercado

Modelo	Adaptador	Cantidad
<b>5012-6001</b>	BA-1 BOSCH	1 ud
<b>5012-6002</b>	BA-2 MAKITA	1 ud
<b>5012-6003</b>	BA-3 PANASONIC	1 ud
<b>5012-6004</b>	BA-4 MILWAUKEE	1 ud
<b>5012-6005</b>	BA-5 DEWALT	1 ud

**BA-1 BOSCH**

**BA-2 MAKITA**

**BA-3 PANASONIC**

**BA-4 MILWAUKEE**

**BA-5 DEWALT**

### DATOS TÉCNICOS

Modelo	BA-1	BA-2	BA-3	BA-4	BA-5
Marca	Bosch	Makita	Panasonic	Milwaukee	Dewalt
Medidas (mm)	120x76x32	107x76x28	129x79x32	124x79x34	124x79x31



COMPACT  
SERIES

C30S

# EQUIPO LIMPIEZA A/C MULTIFUNCIÓN



### VAPOR DE ALTA TEMPERATURA MÁXIMA LIMPIEZA

- Equipo de alta temperatura y alta presión, esterilización física pura y desinfección
- Temperatura del agua regulable para cumplir con los requisitos de diferentes condiciones de trabajo
- Pantalla LCD, recordatorio de voz, selección de funciones
- Posibilidad de trabajo con vapor, agua caliente, agua fría y diferentes presiones de trabajo con el mismo equipo

### DATOS TÉCNICOS

Alimentación	230V~/50-60Hz
Potencia máxima	3000W
Caudal máximo	3 L/min
Presión del trabajo	3-6 bar
Lev Succión máxima	1.5 m
Temperatura del vapor	100 ~ 110°C
Temperatura de salida de agua máxima	60 ~ 85°C
Tubería de agua	Manguera 2m LP, 3.5m HP



5011-6030



1 ud

C40T

## EQUIPO DE LIMPIEZA CON PRESIÓN AJUSTABLE



### ACCESORIOS



Ángulo de Rotación 220°



Funciona con detergente  
código 3908-5000

### EQUIPO DE LIMPIEZA C40T CON PRESIÓN AJUSTABLE

- Variación de presión (0-40 bar) con perilla de presión para diferentes necesidades de limpieza
- Indicador de presión visible
- Variedad de antorchas para usar
- Posibilidad de utilizar detergentes
- Extremadamente ligero, solo 8 kg

### DATOS TÉCNICOS

Voltaje	230V~/50-60Hz o 100-120V~/50-60Hz
Presión trabajo	0-40 bar
Caudal	6L/min
Potencia motor	700W
Peso	8.0 kg
Mangueras agua	Baja presión 2,5 mt, alta presión 7 mt
Accesorios	Pistola, 2 x 45cm antorchas en acero inoxidable, botella 1,5 lt detergente



5011-7040



1 ud



## EQUIPO DE LIMPIEZA A/C

**C10**

### UNA MÁQUINA DE DOBLE PROPÓSITO, LIMPIEZA DE ALTA EFICIENCIA

- Estructura tipo carrete, fácil para liberar y retraer la tubería de agua de entrada y salida
- Dos presiones, tanto para máquina interna como externa
- Controlador de presión incorporado, que se apaga automáticamente
- Limpieza a media presión para evitar daños en las aletas

Ángulo de Rotación 220°



#### DATOS TÉCNICOS

Alimentación	230V~/50-60Hz 100-120V/50-60Hz
Presión del trabajo	3-5 bar / 7-10 bar
Caudal máximo	4 L/min
Fuerza del motor	100W
Peso	3.7 kg
Tubería de agua	Manguera 2. LP, Manguera 5m HP

**5011-2010**

1 ud

## EQUIPO DE LIMPIEZA

**C10B**

### CON BATERÍA, DISEÑO INNOVADOR

- Batería de litio recargable externa, uso rápido
- Gran capacidad 4.0AH, limpieza más larga
- Diseño innovador, las baterías multimarca son intercambiables
- Fácil de transportar, fuerte potencia

**18V<sup>Li-ion</sup>**

#### ADAPTADOR OPCIONAL



Bosch



Panasonic



Makita



Dewalt



Milwaukee

#### DATOS TÉCNICOS

Alimentación	18V-4.0AH Li-ion Batería
Presión del trabajo	3-5 bar / 7-10 bar
Caudal máximo	4 L/min
Fuerza del motor	80W
Peso	4.2 kg
Tubería de agua	Manguera 2. LP, Manguera 5m HP
Soporte de batería estándar	AEG/ RIDGID

Nota: Tiempo de carga completa 3.5 hr, tiempo de uso 1 hr (C10B)

**5011-3010**

1 ud

C25

## HIDRO LIMPIADORA A PRESIÓN



### ACCESORIOS



2.5 m LP manguera

### DIMENSIONES

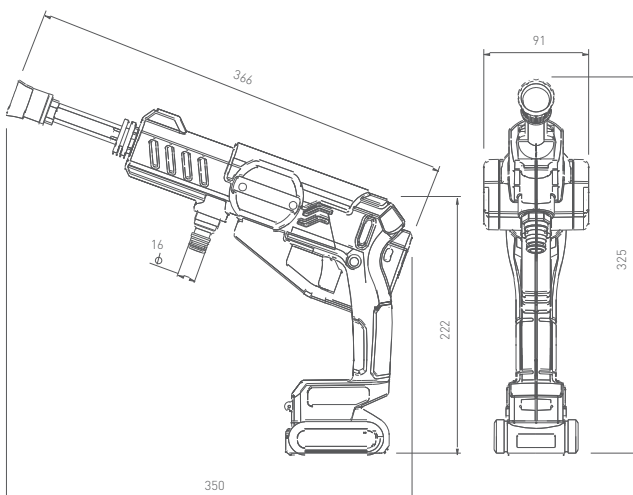

### LIGERA Y DE GRAN POTENCIA

- Baterías de litio de 18V, uso duradero y confiable
- Control de alto y bajo nivel, fácil de elegir
- Aspersor incorporado, experimente todo el proceso de limpieza
- Filtro de doble capa, garantiza la limpieza sin bloqueo
- Con caja de herramientas, fácil de transportar

### DATOS TÉCNICOS

Batería de litio	18V - 2.0AH
Presión del trabajo	25 bar
Caudal máximo	3.0 L/min
Succión máxima	1.5 m
Fuerza del motor	80W
Peso	1.7 kg

Nota: Tiempo de carga completa 1.5 hr, tiempo de uso 30 min



5011-4025



1 ud

**C2**

## PULVERIZADOR A PRESION



### LIMPIEZA DE ALTA EFICIENCIA PARA LA UNIDAD INTERIOR

- Batería de litio incorporada, fácil de usar
- Presión ajustable, mejora la eficiencia de limpieza
- Mejor rango de succión, adecuado para la limpieza interna de la máquina
- Compacto más ligero, fácil de trabajar
- Fácil de transportar, con kit de herramientas

### ACCESORIOS



### DATOS TÉCNICOS

Batería de litio	7.2V - 2.0AH
Presión del trabajo	2 bar
Caudal	1.0 L/min
Succión máxima	1.5 m
Potencia del motor	16W
Peso	0.7 kg

Nota: Tiempo de carga completa 2.5 hr, tiempo de uso 40 min

**5011-5002**

1 ud

## FUNDA LIMPIEZA PARA UNIDAD INTERIOR



- Fabricado en material hidró repelente
- Adaptable a todas las unidades interiores tipo split hasta 6000 frigorías
- Con una pileta de desagüe en el inferior para conectar el tubo de desagüe

**5011-8000**

1 ud

R1 • R2

## BOMBAS DE CARGA DE ACEITE PARA REFRIGERACIÓN



### CARGA DE ACEITE PRESURIZADO, CONFIABLE Y DURADERA

- Carga de aceite a presión, aplicable a todos los productos de aceite
- Realizada en acero inoxidable, confiable y duradero.
- Diseño especial que garantiza la conexión a diferentes cilindros de aceite
- Estructura que previene el contraflujo, garantizando un llenado seguro
- Fácil de transportar, con kit de herramientas

#### DATOS TÉCNICOS

Modelo	R1	R2
Presión máxima por bombeo	10 bares (145 psi)	15 bares (218 psi)
Capacidad máxima por bombeo	50 ml	75 ml
Tamaño del cilindro de aceite	Todos los tamaños	
Conexión de manguera	1/4" SAE	1/4" & 3/8 SAE
Manguera de salida	1.5 m manguera de aceite	1.5 m manguera de aceite

Modelo	R1	R2
5013-1001	1 ud	1 ud
5013-1002	1 ud	1 ud

R4 • R6

## BOMBAS ELÉCTRICA PARA CARGA DE ACEITE



### CARGA FÁCIL, ENORME POTENCIA

- Poderosa potencia, carga fácil a grandes contrapresiones
- Diseño patentado, carga segura y fácil a bajas temperaturas
- Configuración de protección mediante alivio de presión para bajas temperaturas
- Rellenado, operación segura
- Con un dispositivo para protección térmica incorporado, previene efectivamente las sobrecargas de voltaje

#### DATOS TÉCNICOS

Modelo	R4	R6
Alimentación	230V~/50-60Hz	115V~/60Hz
Potencia del motor	1/3 HP	3/4 HP
Presión máxima por bombeo	16 bar (232 psi)	25 bar (362 psi)
Conexión de manguera	1/4" & 3/8" SAE	
Tamaño del cilindro de aceite	150 L/h	350 L/h
Accesorios	0.8m LP Manguera, 1.5m HP Manguera, 2 adaptadores, maletín aluminio	

Modelo	R4	R6
5013-2004	1 ud	1 ud
5013-2006	1 ud	1 ud







LISTADO  
DE PRECIOS

# ventilación

cortinas <b>NATURAL Y HOT</b> wind	90
cortinas <b>FASHION Y CEILING</b> wind	91
cortinas <b>REFRIGERATION</b> wind	92
bocas de extracción y ventilación	92
tubos para la ventilación	93



## NATURAL WIND



Un diseño simple y lineal integrable en todos los ambientes. Una amplia investigación y desarrollo han permitido extender una solución tecnológica para el control del ruido: el resultado es una fuerte corriente de aire con un mínimo de molestias de ruido. La barrera de aire permite mantener una temperatura constante en el interior del ambiente, evitando la entrada de los flujos de aire contaminado desde el exterior. Optimiza el consumo de electricidad/energía térmica con ahorro de costes. Las partes eléctricas en movimiento están garantizadas para operaciones más allá de 5000 horas.

Fuente de alimentación: 220V - 50 Hz. Velocidad aerodinámica: 9-11 m/s.

Altura de instalación máxima: 3.5 mts. Completo de control remoto.

		POTENCIA	VOLUMEN AIRE MIN	VOLUMEN AIRE MAX	NIVEL RUIDO	
<b>2331-9000</b>	L. 900	<160 W	900 m <sup>3</sup> /h	1150 m <sup>3</sup> /h	57 dB	1 ud
<b>2331-1200</b>	L. 1200	<180 W	1000 m <sup>3</sup> /h	1280 m <sup>3</sup> /h	58 dB	1 ud
<b>2331-1500</b>	L. 1500	<200 W	1200 m <sup>3</sup> /h	1750 m <sup>3</sup> /h	58 dB	1 ud
<b>2331-1800</b>	L. 1800	<230 W	1500 m <sup>3</sup> /h	2180 m <sup>3</sup> /h	59 dB	1 ud

## HOT WIND



Lineal y compacto es un producto de alta gama, su mayor aplicación son los ambientes comerciales. La investigación y el desarrollo han permitido extender una solución tecnológica para el control del ruido y la máxima potencia calorífica: el resultado es una fuerte corriente de aire templado con un mínimo de molestias de ruido. La barrera de aire permite mantener una temperatura constante en el ambiente, evitando la entrada de los flujos de aire frío o contaminado desde el exterior.

Optimiza el consumo de electricidad/energía térmica con ahorro de costes. Las partes eléctricas en movimiento están garantizadas para operaciones más allá de 5000 horas. Fuente de alimentación: 220V o 380V - 50 Hz.

Velocidad aerodinámica: 8.5-9.5 m/s. Altura de instalación máxima: 3 mts. Completo de control remoto.

	VOLTAJE		POTENCIA	POTENCIA CALORIFICA	VOLUMEN AIRE	NIVEL RUIDO	
<b>2333-9000</b>	220V /50 Hz	L. 900	<160 W	6 kW	1000 m <sup>3</sup> /h	57 dB	1 ud
<b>2333-1200</b>	220V /50 Hz	L. 1200	<200 W	8 kW	1500 m <sup>3</sup> /h	58 dB	1 ud
<b>2333-1500</b>	220V /50 Hz	L. 1500	<230 W	10 kW	1900 m <sup>3</sup> /h	59 dB	1 ud
<b>2334-9000</b>	380V /50 Hz	L. 900	<160 W	6 kW	1000 m <sup>3</sup> /h	57 dB	1 ud
<b>2334-1200</b>	380V /50 Hz	L. 1200	<200 W	8 kW	1500 m <sup>3</sup> /h	58 dB	1 ud
<b>2334-1500</b>	380V /50 Hz	L. 1500	<230 W	10 kW	1900 m <sup>3</sup> /h	59 dB	1 ud
<b>2334-1800</b>	380V /50 Hz	L. 1800	<300 W	12 kW	2400 m <sup>3</sup> /h	60 dB	1 ud

## FASHION WIND



Hermosa, elegante y compacta es un producto de alta gama adecuado para ambientes de prestigio. Una amplia investigación y desarrollo de los productos han permitido desarrollar una solución tecnológica para el control de ruido: el resultado es una fuerte corriente de aire con un mínimo de molestias de ruido. La barrera de aire permite mantener una temperatura constante en el interior, evitando la entrada de los flujos de aire contaminado desde el exterior. Optimiza el consumo de electricidad/energía térmica con ahorro de costes. Las partes eléctricas en movimiento están garantizadas para operaciones más allá de 5000 horas. Fuente de alimentación: 220V - 50 Hz. Velocidad aerodinámica: 13-16 m/s. Altura de instalación máxima: 3.5 - 4 mts. Completo de control remoto.

		POTENCIA	VOLUMEN AIRE MIN	VOLUMEN AIRE MAX	NIVEL RUIDO	
<b>2335-9000</b>	L. 900	270/300 W	900 m³/h	1100 m³/h	49/52 dB	1 ud
<b>2335-1200</b>	L. 1200	320/350 W	1000 m³/h	1250 m³/h	49/52 dB	1 ud
<b>2335-1500</b>	L. 1500	360/400 W	1200 m³/h	1500 m³/h	50/53 dB	1 ud
<b>2335-1800</b>	L. 1800	450/500 W	1500 m³/h	1900 m³/h	52/55 dB	1 ud

## CELLING WIND



Cortina para techo, lineal y compacta es un producto de alta gama, su aplicación es para ser empotrada en el techo o colgada, cuando no se tiene espacio suficiente para la instalación lateral. Con la cubierta de metal y el panel de entrada de aire de acero inoxidable, es respetuoso del medio ambiente, fácil de limpiar y tiene un alto rendimiento para resistir el fuego. Una amplia investigación y desarrollo han permitido extender una solución tecnológica para el control del ruido: el resultado es una fuerte corriente de aire con un mínimo de molestias de ruido. La barrera de aire permite mantener una temperatura constante en el interior del ambiente, evitando la entrada de los flujos de aire contaminados desde el exterior. Optimiza el consumo de electricidad/energía térmica con ahorro de costes. Fuente de alimentación: 220V - 50 Hz. Velocidad aerodinámica: 16-20 m/s. Altura de instalación máxima: 3.5 m - 4 m. Completo de control remoto.

		POTENCIA	VOLUMEN AIRE MIN	VOLUMEN AIRE MAX	NIVEL RUIDO	
<b>2330-9000</b>	L. 900	300/270W	1000 m³/h	1400 m³/h	57/54dB	1ud
<b>2330-1200</b>	L. 1200	400/370W	1500 m³/h	1900 m³/h	58/55dB	1ud
<b>2330-1500</b>	L. 1500	500/470W	1900 m³/h	2200 m³/h	61/58dB	1ud

## REFRIGERATION WIND



Cortina para la refrigeración, diseño cuadrado con el panel de rejilla de nido de abeja, que lo rinde fácil para el mantenimiento. Cubierta de metal ligero. Adecuado para la puerta de almacenamiento de refrigeración, puerta de la fábrica y la puerta del garaje. Una amplia investigación y desarrollo han permitido extender una solución tecnológica para el control del ruido: el resultado es una fuerte corriente de aire con un mínimo de molestias de ruido. La barrera de aire permite mantener una temperatura constante en el interior del ambiente, evitando la entrada de los flujos de aire contaminados desde el exterior. Optimiza el consumo de electricidad/energía térmica con ahorro de costes. Fuente de alimentación: 220V - 50 Hz. Velocidad aerodinámica: 12 m/s. Altura de instalación máxima: <3.5 mts.

		POTENCIA	VOLUMEN AIRE	NIVEL RUIDO	
<b>2332-9000</b>	L. 900	160W	1530 m <sup>3</sup> /h	57dB	1ud
<b>2332-1200</b>	L. 1200	200W	2070 m <sup>3</sup> /h	58dB	1ud
<b>2332-1500</b>	L. 1500	230W	2730 m <sup>3</sup> /h	59dB	1ud

## CINTA ADHESIVA DE ALUMINIO



Cinta adhesiva de aluminio en rollos de 50 yds de longitud. Para el sellado de conductos rígidos de aire y para todas aquellas aplicaciones que requieran detección mediante equipamiento fotoeléctrico.

<b>2310-5000</b>	h 50 mm/30 μ	30 uds
<b>2310-6300</b>	h 63 mm/40 μ	24 uds
<b>2310-7500</b>	h 75 mm/40 μ	24 uds

## BOCAS DE EXTRACCIÓN METALICA



Material: acero pintado color: Blanco, RAL 9010. Cubierta (núcleo) Ajustable. Acero de montaje galvanizado altura 50 mm

<b>2321-1000</b>	100	7 uds
<b>2321-1250</b>	125	7 uds
<b>2321-1500</b>	150	7 uds
<b>2321-2000</b>	200	7 uds

## BOCAS VENTILACIÓN EN PVC





Se utiliza para la extracción y soplado hecho en polipropileno con un cono ajustable el montaje con brida y anillo de sujeción Color: blanco, RAL 9010.

<b>2322-1000</b>	100	7 uds
<b>2322-1250</b>	125	7 uds
<b>2322-1500</b>	150	7 uds
<b>2322-2000</b>	200	7 uds

## TUBO EN ALUMINIO





Los conductos no aislados son productos para calefacción, ventilación, extracción de humos y sistemas de aire acondicionado de presión media-baja. El tubo se produce con una multicapa de aluminio y poliéster, reforzado con una espiral de resorte de acero. Provisto de alta elasticidad y flexibilidad. Rendimiento según las normas EN 13180. Precio por unidad.

		
<b>2301-1020</b>	Ø 102 mm	10 mts
<b>2301-1270</b>	Ø 127 mm	10 mts
<b>2301-1520</b>	Ø 152 mm	10 mts
<b>2301-2030</b>	Ø 203 mm	10 mts
<b>2301-2540</b>	Ø 254 mm	10 mts
<b>2301-3050</b>	Ø 305 mm	10 mts
<b>2301-3560</b>	Ø 356 mm	10 mts

## TUBO AISLADO EN ALUMINIO





Tubo fabricado en multicapa de aluminio y poliéster, reforzado con una espiral de acero, recubierto con aislamiento de lana de roca y una capa de aluminio. El rendimiento cumple con los estándares EN13180. Aislamiento clase A1, certificado según EN 13501-1. Precio por unidad.

		
<b>2302-1020</b>	Ø 102 mm	10 mts
<b>2302-1270</b>	Ø 127 mm	10 mts
<b>2302-1520</b>	Ø 152 mm	10 mts
<b>2302-2030</b>	Ø 203 mm	10 mts
<b>2302-2540</b>	Ø 254 mm	10 mts
<b>2302-3050</b>	Ø 305 mm	10 mts
<b>2302-3560</b>	Ø 356 mm	10 mts

## TUBO COMBI EN ALUMINIO/PVC



Conducto flexible aislado fabricado en multicapa de aluminio y poliéster adhesivas de forma solapada y en espiral mediante hotmelt de bajo poder calorífico. El exterior se recubre con una capa de PVC negro de aislamiento. Rango de temperatura de -30°C a 150°C.

		
<b>2303-1020</b>	Ø 102 mm	10 mts
<b>2303-1270</b>	Ø 127 mm	10 mts
<b>2303-1520</b>	Ø 152 mm	10 mts
<b>2303-2030</b>	Ø 203 mm	10 mts
<b>2303-2540</b>	Ø 254 mm	10 mts
<b>2303-3050</b>	Ø 305 mm	10 mts



## LEYENDA



código



modelo



dimensiones



color



carga



confección



Listado de precios

LAS IMÁGENES CONTENIDAS EN EL CATÁLOGO SON PURAMENTE INDICATIVAS, POR LO TANTO, NUESTRA EMPRESA SE RESERVA EL DERECHO DE REALIZAR MEJORAS EN LOS PRODUCTOS SIN PREVIO AVISO.

## LISTADO DE PRECIOS DE TODAS NUESTRAS GAMAS



Calle 504, Nave 3 - 08232 Viladecavalls (BCN) España  
Tel. +34 931641782 - zk@zimaklima.com - www.zimaklima.com





Calle 504, Nave 3 - 08232 Viladecavalls (BCN) España  
Tel. +34 931641782 - [zk@zimaklima.com](mailto:zk@zimaklima.com) - [www.zimaklima.com](http://www.zimaklima.com)