



# CATÁLOGO TARIFA 2020

Febrero 2020

Precios de Venta al Público Sugeridos



**BAXI**  
LA NUEVA CLIMATIZACIÓN



# CATÁLOGO TARIFA 2020

**Febrero 2020**

Precios de Venta al Público Sugeridos



# Índice

<b>INTRODUCCIÓN</b>	<b>04</b> Baxi en España <b>05</b> Servicios al profesional <b>09</b> Soporte al profesional <b>11</b> Normativa	<b>BIOMASA</b>	<b>143</b> Índice de contenidos <b>144</b> Calderas de pellets <b>146</b> Estufas de pellets <b>149</b> Calderas de biomasa no leñosa <b>150</b> Insertables de leña
<b>BOMBAS DE CALOR DE AEROTERMIA</b>	<b>15</b> Índice de contenidos <b>16</b> Sistemas Aeroterma BAXI <b>18</b> Tabla Resumen <b>19</b> Bombas de calor Bibloc <b>30</b> Bombas de calor Monobloc <b>36</b> Sistemas híbridos <b>37</b> Depósitos de Inercia <b>38</b> Bombas de calor de Alta Potencia <b>46</b> Bombas de calor de ACS	<b>CALDERAS Y QUEMADORES DE MEDIA Y GRAN POTENCIA</b>	<b>153</b> Índice de contenidos <b>154</b> Tabla resumen calderas de media y gran potencia <b>156</b> Calderas de pie de condensación a gas <b>164</b> Calderas murales de condensación a gas <b>172</b> Calderas de condensación para exterior <b>176</b> Accesorios calderas de condensación <b>179</b> Equipos de Microgeneración <b>180</b> Calderas y Grupos Térmicos de baja Temperatura <b>190</b> Quemadores
<b>CALDERAS DE GAS</b>	<b>51</b> Índice de contenidos <b>52</b> Tabla resumen calderas de gas <b>54</b> Calderas murales de condensación a gas <b>60</b> Calderas de pie de condensación a gas <b>62</b> Packs de alta eficiencia <b>63</b> Accesorios	<b>ENERGÍA FOTOVOLTAICA</b>	<b>197</b> Índice de contenidos <b>198</b> Marco Legal <b>200</b> Sistemas fotovoltaicos
<b>AIRE ACONDICIONADO</b>	<b>67</b> Índice de contenidos <b>68</b> Prestaciones <b>71</b> Gama doméstica: QUILAK Mono R32 <b>72</b> Gama doméstica: ANORI Mono R32 <b>73</b> Gama doméstica: ANORI Multi R32 <b>76</b> Gama comercial: NANUK Mono R32 <b>80</b> Gama comercial: NANUK Mono R410A	<b>ENERGÍA SOLAR TÉRMICA Y ACUMULADORES</b>	<b>213</b> Índice de contenidos <b>214</b> Paneles solares planos <b>220</b> Sistemas solares térmicos compactos <b>222</b> Sistemas solares compactos <b>232</b> Complementos para instalaciones solares térmicas <b>234</b> Acumuladores
<b>VENTILACIÓN DOMÉSTICA</b>	<b>85</b> Índice de contenidos <b>86</b> Recuperación de calor de instalación en Pared <b>87</b> Recuperación de calor de instalación en Techo <b>89</b> Ventilación mecánica controlada de simple flujo <b>90</b> Accesorios	<b>SUELO RADIANTE Y FANCOILS</b>	<b>251</b> Índice de contenidos <b>252</b> Suelo radiante <b>262</b> Fancoils <b>266</b> Aerotermos
<b>TERMOSTATOS Y REGULACIÓN</b>	<b>93</b> Índice de contenidos <b>94</b> Tabla resumen Termostato / Caldera o Bomba de Calor <b>96</b> BAXI Connect <b>98</b> Termostatos universales <b>100</b> Regulación Modulante BAXI Connect <b>106</b> Regulación Modulante Opentherm 10C <b>108</b> Regulación Modulante Multilevel <b>114</b> Regulación Multizona SR8Z <b>116</b> Regulación electrónica <b>122</b> Regulación hidráulica	<b>RADIADORES</b>	<b>269</b> Índice de contenidos <b>270</b> BAXI Design <b>271</b> Radiadores eléctricos Wi-Fi <b>272</b> Radiadores de aluminio <b>280</b> Radiadores de hierro fundido <b>288</b> Radiadores de acero <b>292</b> Paneles de acero <b>300</b> Radiadores para cuarto de baño <b>306</b> Grifería <b>318</b> Tabla potencia emisores
<b>CALENTADORES, CALDERAS ELÉCTRICAS Y TERMOS</b>	<b>127</b> Índice de contenidos <b>128</b> Calentadores de gas de bajo NOx <b>129</b> Calderas murales eléctricas <b>130</b> Termos Eléctricos	<b>CIRCULADORES Y COMPLEMENTOS DE INSTALACIONES</b>	<b>321</b> Índice de contenidos <b>322</b> Circuladores <b>333</b> Válvulas de esfera <b>334</b> Botellas de equilibrio <b>336</b> Depósitos de expansión <b>342</b> Complementos
<b>CALDERAS DE GASÓLEO</b>	<b>133</b> Índice de contenidos <b>134</b> Grupos térmicos de fundición <b>140</b> Grupos térmicos de acero <b>141</b> Accesorios grupos térmicos de gasóleo	<b>CONDICIONES GENERALES DE VENTA</b>	<b>347</b>

## BAXI, LÍDER EN SISTEMAS CLIMATIZACIÓN

Somos una marca puntera en sistemas y servicios de climatización para el hogar, integrada en el grupo BDR Thermea. Ofrecemos avanzadas soluciones de climatización que garantizan la máxima eficiencia energética y confort térmico: calderas de condensación, paneles solares, bombas de calor, ventilación, radiadores, y equipos de aire acondicionado, entre otros productos.



EL GRUPO INVIERTE UN

**3%**

EN I+D



FORMAMOS A MÁS DE

**4.500**

INSTALADORES



CENTRO LOGÍSTICO DE

**22.500** M<sup>2</sup>

SUPERFICIES



PLANTA DE PRODUCCIÓN DE

**10.000** M<sup>2</sup>

SUPERFICIE



CONTAMOS CON MÁS DE

**1.150**

COLABORADORES



EXPORTAMOS UN

**80%**

DE NUESTROS  
PANELES SOLARES

## HERRAMIENTAS ONLINE PARA EL PROFESIONAL

### WEB

La web aglutina toda la información necesaria para ayudar al cliente en la toma de decisiones de soluciones de climatización.

[WWW.BAXI.ES](http://WWW.BAXI.ES)



### APP BAXI POCKET

Con esta App, los profesionales tienen a mano toda la información de nuestros productos actualizada y desde cualquier lugar. (Catálogo-tarifa, folletos comerciales, manual de usuario, etc.)



### BAXI WICA

Disponemos de una aplicación online completa y gratuita con la que vuestra oficina técnica podrá realizar el cálculo de instalaciones de climatización de manera rápida, sencilla y fiable.

[WICA.BAXI.ES](http://WICA.BAXI.ES)

### VÍDEOS TUTORIALES

Disponemos de un canal de YouTube con vídeos tutoriales con el objetivo de resolver posibles dudas que puede haber con la instalación de diferentes productos BAXI.

[WWW.YOUTUBE.COM/BAXICLIMATIZACION](http://WWW.YOUTUBE.COM/BAXICLIMATIZACION)



### REDES SOCIALES

En las redes sociales te informamos sobre noticias que pueden ser de tu interés; nuevas normativas, novedades de productos, etc.

 [FACEBOOK.COM/BAXI.ESPANA](http://FACEBOOK.COM/BAXI.ESPANA)

 [TWITTER.COM/BAXI\\_ES](http://TWITTER.COM/BAXI_ES)

 [LINKEDIN.COM/COMPANY/BAXI](http://LINKEDIN.COM/COMPANY/BAXI)

### TÉCNICO NACHO EN FACEBOOK

Disponemos de un técnico, en Facebook, al que le puedes realizar cualquier consulta sobre instalaciones, recambios, dudas, etc. (para ello debes pedir amistad previamente).

[FACEBOOK.COM/TECNICO.NACHO](http://FACEBOOK.COM/TECNICO.NACHO)

**Cuando necesites ayuda,  
queremos ser tu primera opción.**

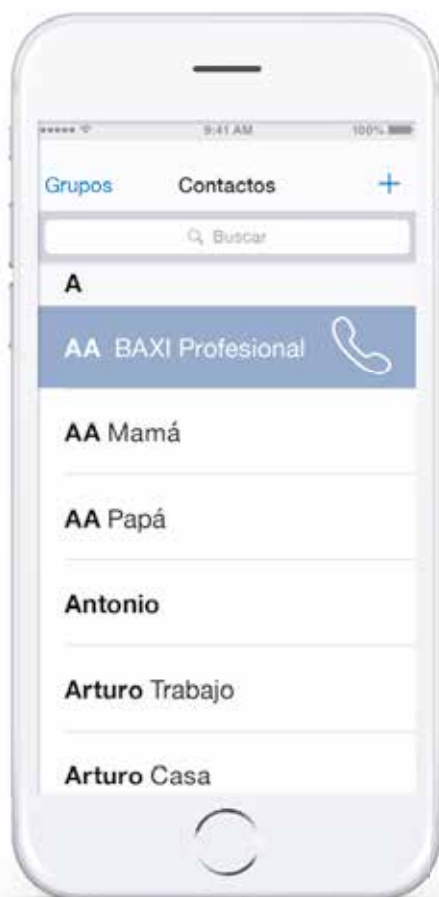

Presentamos el **Teléfono de asistencia al profesional**.  
Una línea directa con la solución a todas tus dudas y problemas.

De lunes a viernes  
**de 8:00 a 20:00h**  
llama al  
**918 87 28 96**

Incidencias técnicas, dudas sobre una instalación, recambios...  
**Sea lo que sea, estés donde estés, podemos ayudarte.**



# CLUB BAXI FIDELITY

En BAXI hemos lanzado un nuevo Club BAXI Fidelity enfocado a ofrecer premios y beneficios exclusivos para el profesional.

La nueva web, accesible desde todos los dispositivos incorpora una nueva tecnología que hace más ágil el proceso de introducción y gestión de facturas para el instalador. Además, incorpora elementos de gaming que hace más enriquecedora la experiencia del usuario.



## SER INSTALADOR DEL CLUB BAXI FIDELITY TIENE MUCHAS VENTAJAS

- 1** PROMOCIONES CON LAS QUE CONSEGUIR PUNTOS Y RECOMPENSAS POR COMPRAR E INSTALAR PRODUCTO BAXI.
- 2** FORMACIONES ESPECÍFICAS PARA ESTAR SIEMPRE A LA VANGUARDIA EN TU SECTOR.
- 3** SERVICIOS EXCLUSIVOS QUE TE AYUDARÁN A IMPULSAR TU NEGOCIO Y FACILITAR TU LABOR DIARIA CON TUS CLIENTES.
- 4** SOPORTE TÉCNICO ESPECIALIZADO QUE TE AYUDARÁ Y RESOLVERÁ TUS DUDAS EN CUALQUIER MOMENTO DE LA INSTALACIÓN.

96 340 20 13

[www.baxifidelity.es](http://www.baxifidelity.es)

[club.baxi.fidelity@baxi.es](mailto:club.baxi.fidelity@baxi.es)

## BAXI SYSTEM

Si nos vas informando de las calderas murales BAXI que vayas instalando, el Servicio Oficial de BAXI hará la puesta en marcha y las daremos de alta para que puedas acceder y supervisar la información de tu parque.

### Sustitución de calderas

Si el Servicio Oficial que realiza el mantenimiento de la caldera, recibe la solicitud del cambio de caldera o de cualquier intervención en la instalación BAXI, te lo comunicará por e-mail para que seas el primero en contactar con el propietario de la instalación.

Y además, en caso que el cliente final contrate un plan de mantenimiento BAXI, con cualquier tipo de cobertura, obtendrás un premio en tu cuenta del Club.



## FORMACIÓN AL PROFESIONAL

En BAXI tenemos el compromiso de formar, de manera continuada y gratuita, a todos aquellos profesionales técnicos con una alta capacitación. Para que puedan ofrecer plena confianza a nuestros usuarios y una total garantía de éxito.

Los cursos teórico-prácticos que ofrecemos en nuestros Centros de Formación son impartidos por personal cualificado, que dispone de todos los medios necesarios para actualizar y transmitir conocimientos técnicos sobre sistemas, proyectos, diseño de instalaciones y mantenimiento de aparatos de calefacción.

### ¿A QUIÉN VAN DIRIGIDOS LOS CURSOS?

Los cursos de formación de BAXI están especialmente dirigidos a los profesionales del sector:



INSTALADORES



MANTENEDORES



OFICINA TÉCNICA:

Ingenierías, arquitecturas, distribuidores, empresas instaladoras, constructoras y promotoras

### CURSOS DE FORMACIÓN:

- Energía solar térmica
- Instalaciones en autoconsumo: energía solar fotovoltaica
- Aire acondicionado: nuevo gas refrigerante R32
- Aerotermia básica para principiantes
- Calderas murales de condensación
- Grupos térmicos de gasóleo convencional
- Grupos térmicos de gasóleo condensación
- Dimensionamiento de instalaciones de ACS y BAXI WICA
- BAXI WICA Online
- Aerotermia avanzada: configuración de sistemas de BAXI, esquemas y autoconsumo

### CENTROS DE FORMACIÓN

#### CENTRO DE FORMACIÓN MADRID

C/ CAMARMILLA, S/N  
28806 ALCALÁ DE HENARES (MADRID)  
TEL. +34 91 887 28 89

#### CENTRO DE FORMACIÓN BARCELONA

C/ MANGANÉS, 2  
08755 CASTELLBISBAL (BARCELONA)  
TEL. +34 93 682 80 40

#### CENTRO DE FORMACIÓN ASTURIAS

C/ PÉREZ GALDÓS, 14  
33012 OVIEDO (ASTURIAS)  
TEL. +34 98 528 06 42



Solicita  
tu plaza en  
**BAXI.ES**

# BAXI SOLUTIONS

BAXI Solutions es un departamento creado para dar soporte técnico y comercial para los proyectos de instalaciones de nuestros clientes. Integrando todos los equipos y su regulación en una única solución integral.

## SOLUCIONES DESDE EL INICIO

Te guiamos desde la fase de diseño hasta la puesta en marcha para lograr que las instalaciones funcionen de la forma más eficiente posible, de acuerdo a los requerimientos del proyecto.

## INSTALACIONES CENTRALIZADAS DE CALOR Y FRIO

El departamento de preventa presta el apoyo técnico necesario para el diseño y dimensionado de salas de calderas y bombas de calor centralizadas.

## HERRAMIENTAS ON LINE

Además, disponemos de una serie de herramientas que le permitirán acertar en tus instalaciones.

- **Bloques BIM y CAD** para su inclusión en proyectos de ingeniería.
- Catálogo en formato **PRESTO**.

## Soluciones Integrales

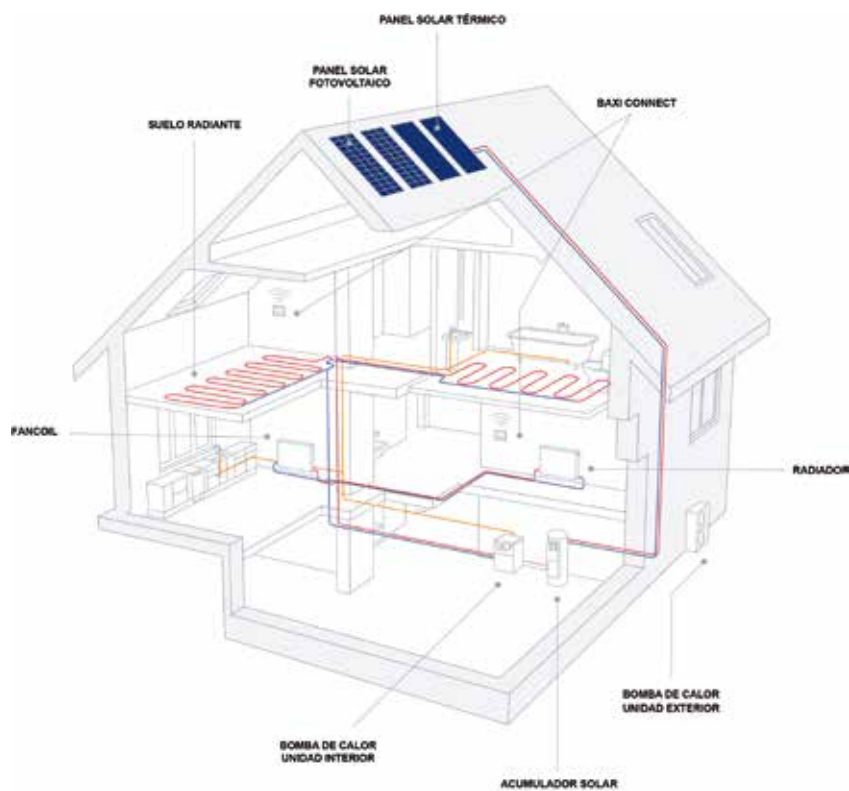

## SERVICIO OFICIAL



TEL. +34 902 89 89 89



### Atención telefónica

Un servicio disponible los 7 días de la semana las 24h. En el 902 89 89 89 o bien a través de WhatsApp en 646 202 228.



### Recambios originales

Solo utilizamos piezas originales que garanticen las mejores prestaciones para nuestros equipos.



### Planes de mantenimiento:

Disponemos de todo tipo de planes personalizados para cualquier hogar.



### Cobertura

En cualquier sitio, en cualquier lugar encontrarás un punto de servicio BAXI dispuesto a atenderte.



### Confianza

Miles de hogares son los que utilizan nuestros equipos y confían en nosotros.



### Profesionales especializados

Todos nuestros técnicos conocen a la perfección nuestros productos y están debidamente identificados.



### Principios

Además de asegurar el confort de tu hogar, te ofrecemos innovación y atención con el mejor servicio.



### Servicios especiales festivos.

Servicios Express para una solución inmediata y servicios Fin de Semana para contar con nosotros cuando tú quieras, incluido festivos.

# NUEVO CÓDIGO TÉCNICO DE LA EDIFICACIÓN (CTE)



El nuevo Documento Básico **HE** de Ahorro de Energía del Código Técnico de la edificación se publicó en el BOE el 27 de Diciembre de 2019 dentro del Real Decreto 732/2019. Entró en vigor al día siguiente de su publicación.

Es de obligado cumplimiento para solicitudes de obra 6 meses después de su publicación, es decir, a partir del 27 de Junio de 2020.

**Edificios de Consumo de Energía Casi Nula:** serán **EECC** todos los que cumplan los requerimientos del **DB HE** del **CTE**.

## DB HE 0

### LIMITACIÓN DE CONSUMO ENERGÉTICO

-  Nuevo límite de Consumo de energía primaria total.
  - Afecta sobre todo a los elementos pasivos del edificio (envolvente, filtraciones).
-  Se mantiene el límite de Consumo de energía primaria no renovable. Se reduce el límite en viviendas un 40%.
-  Deberá simularse el comportamiento térmico del edificio.
  - Se pide demostrar en la simulación que el 96% del tiempo el edificio está dentro de Temperatura de consigna.



## DB HE 1

### CONDICIONES PARA EL CONSUMO DE LA DEMANDA DE ENERGÍA

-  Nuevo parámetro de **control solar** en el mes de julio para controlar la demanda de refrigeración en las viviendas durante el verano.
  - Este nuevo parámetro obligará a los arquitectos a diseñar la orientación de edificio, tamaño de las ventanas, sombras y protecciones solares para reducir el calentamiento de las viviendas durante los meses de verano.
-  Valores más exigentes en la **limitación de la transmitancia térmica**.
-  Se impone una **transmitancia global máxima** para el conjunto.
-  La nueva norma ya no limita con indicadores de demanda de energía para calefacción y refrigeración.
-  Se impone un **valor límite para la permeabilidad al aire** en los huecos del edificio (ventanas) y en todo el edificio.
  - El objetivo es reducir las filtraciones incontroladas de aire del exterior.

## DB HE 4

### CONTRIBUCIÓN MÍNIMA DE ENERGÍA RENOVABLE PARA CUBRIR LA DEMANDA DE AGUA CALIENTE SANITARIA

-  Se obliga a cubrir con hasta un 70% de energías renovables el consumo de energía para ACS. (un 60% en edificios de menos de 5.000 l/día de demanda, unas 60 viviendas).
-  La energía solar térmica deja de ser la renovable prioritaria. Entran en juego:
  - AEROTERMIA - GEOTERMIA BIOMASA**
-  Se unifica la exigencia a todo el país, desaparece el coeficiente climático.
-  Para que las bombas de calor (aerotérmicas o geotérmicas) tengan la consideración de Energía Renovable deberán disponer de un rendimiento medio estacional (SCOPdhw) superior a 2,5.
  - La parte renovable del calor suministrado por la bomba de calor se calcula con la fórmula:  $ERES = Quasable * (1 - 1/SCOP)$

## DB HE 5

### PRODUCCIÓN DE ENERGÍA ELÉCTRICA RENOVABLE

-  Se obliga a instalar equipos de generación de energía eléctrica para uso propio o inyección en la red en edificios no residenciales de gran superficie (más de 3000m²).
-  La energía eléctrica producida debe ser de origen renovable, pero no tiene que ser energía solar fotovoltaica.

## ECO DISEÑO Y ETIQUETA ENERGÉTICA

Todos los equipos con una potencia inferior a 70kW y acumulación inferior a 500L deben llevar bien visible la etiqueta ErP.

### ¿Qué es la normativa de Ecodiseño ErP?

Etiqueta energética:

A partir de septiembre de 2015 deben llevar etiqueta energética los equipos de calefacción y/o producción de ACS:

- Calderas de gas o gasóleo
- Bombas de calor
- Calderas y termos eléctricos
- Equipos de energía solar

Siempre que sean de:

**Potencia < 70 kW**

**Acumulación < 500 l**

### Perfil de consumo:

Se define con una letra la producción de ACS declarada para esa caldera (como las tallas de la ropa).

### Como ejemplo:

**L** . Demanda 10 l/min  $\Delta t$  30°C

**XXL** . Demanda 16 l/min  $\Delta t$  30°C

### Eficiencia en ACS:

Con una letra y un color se identifica el rendimiento en la producción de ACS según el perfil de consumo declarado. La mejor calificación energética es la **A**.

La norma de Ecodiseño obliga a tener una calificación como mínimo de **F**.

### Potencia en calefacción:

Potencia nominal del equipo en calefacción.

### Eficiencia estacional:

Con una letra y un color se identifica el nivel de eficiencia del equipo de calefacción. La mejor calificación energética es la **A++**.

La norma de Ecodiseño obliga a que todas las calderas tengan una calificación como mínimo de **B**.

### Nivel de ruido:

En la etiqueta energética también aparecerá el nivel de ruido del equipo medido en dB.

Para las bombas de calor existirá un límite máximo de ruido.

### Ahorro en ACS:

Este símbolo indica que se trata de un equipo preparado para ahorrar energía en periodos sin demanda de ACS.

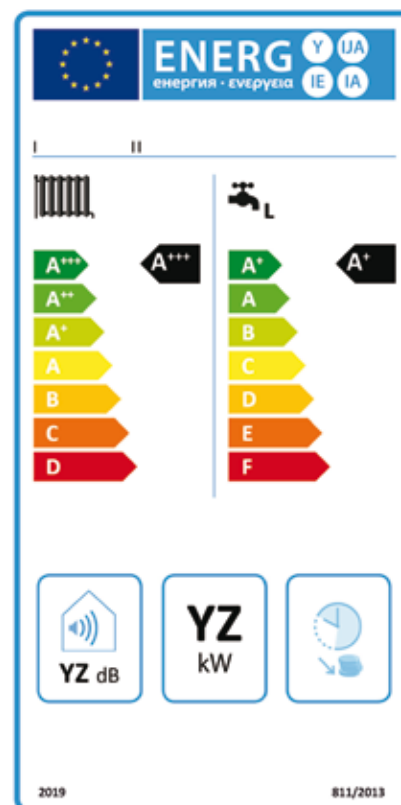

A grayscale photograph of a modern apartment building facade with multiple balconies and large windows. A dark blue horizontal bar is overlaid across the middle of the image, containing white text.

**BIENVENIDO A LA  
#CLIMATISFACCIÓN**

**BAXI**  
LA NUEVA CLIMATIZACIÓN

## Bombas de Calor de Aerotermia



**BAXI**  
LA NUEVA CLIMATIZACIÓN



<b>SISTEMAS AEROTERMIA BAXI</b>		16
<b>BOMBAS DE CALOR BIBLOC</b>	Tabla Resumen	18
	Platinum BC iPlus v200 Smart	19 <b>NOVEDAD</b>
	Platinum BC iPlus	20
	Platinum BC iPlus Hybrid	22
	Platinum BC iPlus V200 Integra	23
	Platinum BC iPlus V200	24
	Platinum BC iPlus V200 Hybrid	26
	Platinum BC iMax	27
	Accesorios	28
<b>BOMBAS DE CALOR MONOBLOC</b>	Platinum BC Plus Monobloc	30 <b>NOVEDAD</b>
	Platinum BC Monobloc	32
	Platinum BC Monobloc Media Potencia	33 <b>NOVEDAD</b>
	Accesorios	35
<b>SISTEMAS HÍBRIDOS</b>	Argenta Hybrid	36
<b>DEPÓSITOS DE INERCIA</b>		37
<b>BOMBAS DE CALOR DE ALTA POTENCIA</b>	Alta Temperatura BHP-HT	38
	Frío-Calor Simultáneo BHP-P	40
	Media Temperatura BHP	42
	Enfriadoras BCH	44
<b>BOMBAS DE CALOR DE ACS</b>	BC ACS 200/300	46
	BC ACS 180/230	47
	BC ACS 90	48
	BC ACS Split	49

## SERVICIO AL CLIENTE

### GARANTÍA DE FUNCIONAMIENTO

Los sistemas BAXI garantizan un correcto funcionamiento de la instalación.

### FACILIDAD DE MONTAJE

Los sistemas están pensados para integrarse de manera sencilla.

### SOPORTE TÉCNICO

Proyectos, Visitas durante la instalación, Programación, Puesta en marcha.

### UN SOLO SERVICIO TÉCNICO

Ventaja para el usuario, no tiene que contactar con diferentes servicios de diferentes marcas.

### DIGITAL

Control total de la instalación a través de un dispositivo móvil.

### CONFORT

Asegura el confort durante todo el año, realizando el cambio de frío-calor de manera automática.

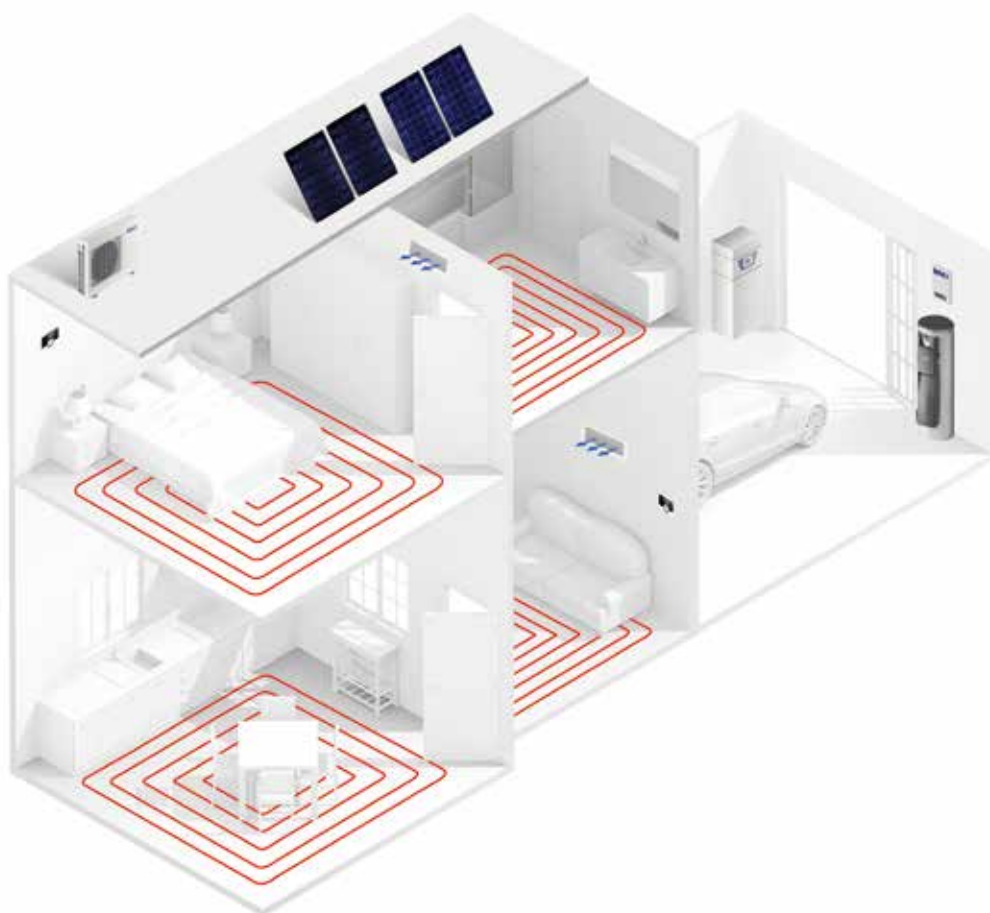

## SERVICIOS SISTEMAS AEROTERMIA BAXI

Desde BAXI queremos ayudar a los instaladores en el montaje y puesta en funcionamiento de los sistemas de Aerotermia. Para ello hemos desarrollado un amplio catálogo de servicios.

GRATIS

### ESTUDIO DE LA INSTALACIÓN

**Dimensionado** y selección de los componentes de la instalación.

**Cálculos** energéticos y de ahorro.

**Esquema de principio** de la instalación Planos de ubicación de los equipos.

**Memoria técnica** de la instalación.

GRATIS

### VISITA DURANTE LA INSTALACIÓN

**Explicación** de cómo interconectar frigoríficamente las máquinas.

**Explicación** de cómo conectar eléctricamente los diferentes componentes de la instalación.

**Explicación** de cómo conectar hidráulicamente los diferentes componentes de la instalación.

**Consideraciones** sobre el resto de la instalación.

60€

### PRE-ARRANQUE DE LA INSTALACIÓN

**Comprobación** del conexionado hidráulico y eléctrico de la instalación.

**Verificar** el funcionamiento de la bomba de calor.

**Programación** de los parámetros de la bomba de calor.

**Ajuste** de las bombas circuladoras.

**Comprobar** el funcionamiento de los emisores (suelo radiante y fancoils).

**Programación** de los parámetros del control de la instalación.

**Comprobación** del funcionamiento del termostato Wifi.

GRATIS

### PUESTA EN MARCHA DE LA INSTALACIÓN

**Comprobación** del correcto funcionamiento del sistema.

**Programación** de los parámetros de la bomba de calor y del sistema de control.

**Comprobación** funcionamiento termostato Wifi.

**Explicación** al usuario del funcionamiento de los equipos.

40€\*

### CONEXIONADO ELÉCTRICO DE LA BOMBA DE CALOR

**Conexionado** de la unidad interior.

**Conexionado** de la unidad exterior.

**Interconexionado** entre la unidad interior y la unidad exterior.

**Conexionado** de las resistencias eléctricas de la unidad interior, en caso que sea necesario.

**Conexionado** del termostato de ambiente.

\*No incluye materiales (cable, regletas, etc...)

60€\*

### CONEXIONADO FRIGORÍFICO

**Abocardado** de las tuberías.

**Conexionado** de las tuberías.

**Realizar el vacío** para eliminar la humedad de las tuberías.

**Comprobación** de fugas en el circuito frigorífico.

\*Las tuberías deberán estar correctamente montadas.

No incluye materiales, fluido frigorífico ni nitrógeno.

95€\*

### LLENADO Y REGULACIÓN DEL SUELO RADIANTE

**Equilibrado** hidráulico de la instalación.

**Configuración** del sistema de control.

\*No incluye materiales.

160€/AÑO









### MANTENIMIENTO DE LA BOMBA DE CALOR

**Visita anual** donde se realizarán todas las comprobaciones necesarias para el buen funcionamiento, siguiendo el protocolo técnico establecido.









**Mano de obra y desplazamiento gratuito** en caso de que se genere cualquier avería.

Los precios establecidos sobre los servicios de Sistemas de Aerotermia BAXI no incluyen el I.V.A.





## Bombas de calor climatización y ACS

	Platinum BC iPlus V200 Smart	Platinum BC iPlus	Platinum BC iPlus Hybrid	Platinum BC iPlus V200 Integra	Platinum BC iPlus V200	Platinum BC iPlus V200 Hybrid	Platinum BC iMax	Argenta Hybrid	
									
Tipo de bomba de calor	Bibloc	Bibloc	Bibloc	Bibloc	Bibloc	Bibloc	Bibloc	Híbrido	
Modelos	4,5/6/8	4,5/6/8 11/16	4,5/6/8 11/16	4,5/6/8 11/16	4,5/6/8 11/16	4,5/6/8 11/16	22/27	8/11/16	
Conexión	Monofásica	Monofásica / Trifásica	Monofásica / Trifásica	Monofásica / Trifásica	Monofásica / Trifásica	Monofásica / Trifásica	Trifásica	Monofásica	
Temperatura de impulsión (mín. en frío / máx. en calor)	°C	7/60	7/60	7/60	7/60	7/60	7/60	7/80	
Acumulador ACS	l	190	-	-	177	180	180	-	180
Tipo de apoyo		Eléctrico	Eléctrico	Hidráulico	Eléctrico	Eléctrico	Hidráulico	Eléctrico	Hidráulico
Potencia apoyo eléctrico	kW	3	2, 4, 6, Monofásicas 3, 6, 9 Trifásicas	-	2, 4, 6, Monofásicas 3, 6, 9 Trifásicas	3, 6, Monofásicas 3, 6, 9 Trifásicas	-	4, 8, 12, Trifásicas	-
Clase de eficiencia energética a 55°C		A++	A++	A++	A++	A++	A++	A+	A++
Tecnología		Inverter	Inverter	Inverter	Inverter	Inverter	Inverter	Inverter	Inverter
Compatible con BAXI Connect		Si	Si	Si	Si	Si	Si	Si	Si

	Platinum BC Plus Monobloc	Platinum BC Monobloc	Platinum BC Monobloc Media Potencia	Platinum BC Monobloc Media Potencia	Bomba de calor de alta temperatura BHP-HT	Bomba de calor para producción simultánea BHP-P	Bomba de calor de media temperatura BHP	Enfriadoras BCH	
									
Tipo de bomba de calor	Monobloc	Monobloc	Monobloc	Monobloc	Monobloc de alta potencia	Monobloc de alta potencia	Monobloc de alta potencia	Monobloc de alta potencia	
Modelos	5/7/9/12/16	6/10/16	20/30/40	25/38	38 - 206	46,6 - 178	43,2 - 234	39 - 226	
Conexión	Monofásica / Trifásica	Monofásica	Triásica	Triásica	Triásica	Triásica	Triásica	Triásica	
Temperatura de impulsión (mín. en frío / máx. en calor)	°C	5/60	7/60	5/60	7/58	-8/65	-8/55	-10/52	-8/-
Clase de eficiencia energética a 55°C		A++	A+	A++	A+	-	-	-	-
Tecnología		Inverter	Inverter	Inverter	On/Off	On/Off	On/Off	On/Off	On/Off
Compatible con BAXI Connect		No	No	No	No	No	No	No	No

## Bombas de calor ACS

	BC ACS 200/300	BC ACS 180/230	BC ACS 90	BC ACS Split	
					
Tipo de bomba de calor	Monobloc	Monobloc	Monobloc	Bibloc	
Potencia bomba de calor	kW	1,7	1,5	1	1,75
Temperatura máxima ACS	°C	65	65	60	65
Acumulador ACS	l	210/270/265	180/230	90	150/215/270
Tipo de apoyo		Eléctrico	Eléctrico	Eléctrico	Eléctrico
Potencia apoyo eléctrico	kW	2,4	1,55	1,2	1,6/2,4



## Platinum BC iPlus V200 Smart

**Platinum BC iPlus V200 SMART** integra un depósito de 190 litros y permite el control inteligente del agua caliente sanitaria, calefacción y refrigeración.

**Fácil instalación:** Gracias a su plantilla de pre-montaje, se puede realizar la instalación sin la necesidad de que la unidad esté presente.

**Instalación en armarios de cocina:** El conjunto ha sido diseñado para poder ser instalado dentro de armarios de cocina de 600x600 mm.

**Instalación Solar Térmica:** Permite la instalación de solar térmica directamente contra el acumulador de la unidad interior con el kit solar.

**Inteligente con instalaciones fotovoltaicas:** Varía la temperatura de consigna de funcionamiento en función de la energía fotovoltaica generada.

**Puesta en marcha rápida y sencilla:** La puesta en marcha y programación de la máquina se realiza por medio de un dispositivo móvil con conexión Bluetooth.

**Regulación de hasta 2 circuitos de climatización:** Su electrónica avanzada, y la tarjeta electrónica adicional como accesorio, permiten la gestión y control de 2 circuitos de calefacción o refrigeración tras depósito de inercia, uno directo y otro con válvula mezcladora.

**Componentes preinstalados:** Integra todos los componentes necesarios para la instalación (filtro, válvula de tres vías, válvula de seguridad de ACS, grifo de llenado, válvula termostática de ACS, válvula de seguridad de calefacción, vaso de expansión y circulador)

**Robustez, durabilidad y fiabilidad:** el acumulador está fabricado en acero esmaltado, e incorpora protección catódica electrónica para evitar la corrosión de éste.

		4.5 MR	6 MR	8 MR
	T imp.			
Pot. Calefacción / Consumo (1)	35°C	kW 4,60/0,90	5,82/1,38	7,65/1,68
	45°C	kW 4,15/1,12	5,38/1,66	7,87/2,37
COP (1)	35°C	5,11	4,22	4,55
	45°C	3,70	3,24	3,32
Pot. Refrigeración / Consumo (1)	18°C	kW 4,12/0,95	5,08/1,21	7,91/1,85
	7°C	kW 4,52/1,63	4,50/1,70	6,39/2,24
EER (1)	18°C	4,32	4,20	4,27
	7°C	2,77	2,65	2,85
SCOP en ACS, aire a 14°C (clima cálido) (2)		4,25	3,60	3,55
SCOP en ACS, aire a 7°C (clima medio) (2)		3,20	3,20	2,90
Tiempo calentamiento depósito de ACS (3)	min	100	100	95
Clase Eficiencia Calefacción 55°C		A++	A++	A++
Clase Eficiencia ACS/Perfil de Demanda		A/L	A/L	A/L
Temperatura impulsión máxima Calefacción	°C	55	60	60
Temperatura impulsión mínima Refrigeración	°C	7	7	7
Capacidad del vaso de expansión de Calefacción	l	12	12	12
Tensión de alimentación	V	230 ~	230 ~	230 ~
Intensidad máxima	A	12	13	17
Potencia acústica - Interior	dB(A)	30	35	34
Potencia acústica - Exterior	dB(A)	55	62	66
Conexión frigorífica		1/4" - 1/2"	1/4" - 1/2"	3/8" - 5/8"
Fluido frigorífico R410A	kg	1,3	1,4	3,2
Peso (vacío) - Ud. Exterior	kg	54	42	75
Peso (vacío) - Ud. Interior	kg	177	177	177
Conjunto	Referencia	<b>7740311</b>	<b>7740312</b>	<b>7740313</b>
	PVP (4)	<b>6.576 €</b>	<b>7.013 €</b>	<b>7.562 €</b>
Unidad interior	Referencia	<b>7718125</b>	<b>7718125</b>	<b>7718125</b>
	PVP (4)	<b>4.105 €</b>	<b>4.105 €</b>	<b>4.105 €</b>
Plantilla hidráulica Smart	Referencia	<b>7725958</b>	<b>7725958</b>	<b>7725958</b>
	PVP (4)	<b>445 €</b>	<b>445 €</b>	<b>445 €</b>
Unidad exterior	Referencia	<b>766794</b>	<b>7668016</b>	<b>7609926</b>
	PVP (4)	<b>2.026 €</b>	<b>2.463 €</b>	<b>3.012 €</b>

- (1) Prestaciones según EN 14511-2.
- (2) Según norma EN 16147:2017 (3) Temperatura de consigna del agua = 54°C. Temperatura exterior: +7°C. Temperatura del aire interior: +20°C. Según la norma EN 16147.
- (3) Temperatura de consigna del agua = 54°C. Temperatura exterior: +7°C. Temperatura del aire interior: +20°C. Según la norma EN 16147.
- (4) Tasa de Residuos de Aparatos Eléctricos y Electrónicos incluido en PVP del producto según Directiva EU nº 2012/19.

**Nota:** Ver el capítulo Platinum BC iPlus para dimensiones de la Unidad Exterior.

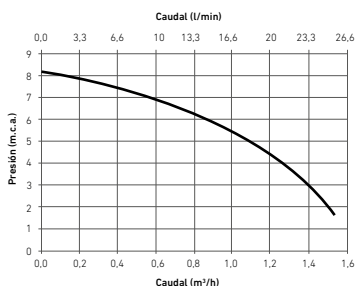

Presión disponible a la salida de la bomba de calor

1. Retorno segundo circuito (opcional) o salida circuito solar (opcional)
2. Salida segundo circuito (opcional) o retorno circuito solar (opcional)
3. Conexión frigorífica 3/8" - líquido
4. Conexión frigorífica 5/8" - gas
5. Salida de agua caliente sanitaria G 3/4"
6. Entrada de agua fría sanitaria G 3/4"
7. Salida al circuito de calefacción
8. Retorno del circuito de calefacción

(1). pies ajustables

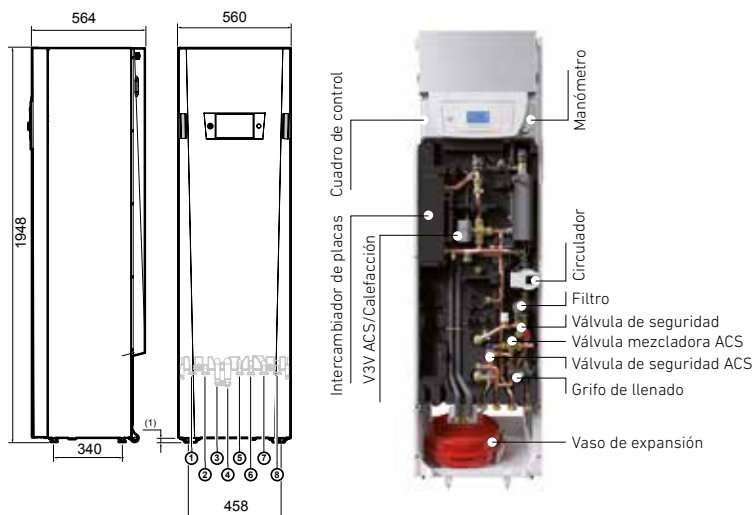



# Platinum BC iPlus



**Inverter:** ajusta la potencia a las necesidades de cada momento.

**Temperatura máxima de ida de hasta 60°C:** permite el funcionamiento de la bomba de calor en instalaciones con radiadores.

**Alto rendimiento:** Coeficiente de rendimiento COP de hasta 5,1.

**Conectividad:** Compatible con el termostato TXM BAXI Connect, tanto en calor como en frío.

**Conexión frigorífica versátil:** Diferencia de altura máxima entre unidad interior y exterior de 30 m.

**Sistema sobrepotenciado:** Incrementa la potencia a bajas temperaturas exteriores para cubrir los requerimientos de la instalación, haciendo que las resistencias de apoyo no funcionen o lo hagan menos horas.

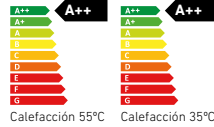

				4.5 MR	6 MR	8 MR		
	T imp.							
	35°C							
Pot. Calefacción / Consumo (1)	45°C	7°C	kW	4,60 / 0,90	5,82 / 1,38	7,90 / 1,82		
			kW	4,15 / 1,12	5,38 / 1,66	7,87 / 2,37		
COP (1)	35°C			5,11	4,22	4,34		
	45°C			3,70	3,24	3,32		
Pot. Refrigeración / Consumo (1)	18°C		kW	4,12/0,95	5,08/1,21	7,91/1,85		
	7°C		kW	4,52/1,63	4,50/1,70	6,39/2,24		
EER (1)	18°C	35°C		4,32	4,20	4,27		
	7°C			2,77	2,65	2,85		
Clase Eficiencia Calefacción 55°C				A++	A++	A++		
Clase Eficiencia Calefacción 35°C				A++	A++	A++		
Temperatura impulsión máxima Calefacción			°C	55	60	60		
Temperatura impulsión mínima Refrigeración			°C	7	7	7		
Capacidad del vaso de expansión de Calefacción			l	8	8	8		
Tensión de alimentación			V	230 ~	230 ~	230 ~		
Intensidad máxima			A	12	13	19		
Potencia acústica - Interior			dB(A)	53	48	53		
Potencia acústica - Exterior			dB(A)	61	65	67		
Conexión frigorífica				1/4" - 1/2"	1/4" - 1/2"	3/8" - 5/8"		
Fluido frigorífico R410A			kg	1,3	1,4	3,2		
Peso (vacío) - Ud. Exterior			kg	42	42	75		
Peso (vacío) - Ud. Interior			kg	52	52	52		
Conjunto	Referencia		Versión sin aislar	Versión fancoils (3)	Versión sin aislar	Versión fancoils (3)	Versión sin aislar	Versión fancoils (3)
	PVP (2)		<b>7694454</b>	<b>7694455</b>	<b>7694456</b>	<b>7694457</b>	<b>7694458</b>	<b>7694459</b>
			<b>4.072 €</b>	<b>4.526 €</b>	<b>4.509 €</b>	<b>4.963 €</b>	<b>5.058 €</b>	<b>5.512 €</b>
Unidad interior	Referencia		<b>7680456</b>	<b>7683584</b>	<b>7680456</b>	<b>7683584</b>	<b>7680456</b>	<b>7683584</b>
	PVP (2)		<b>2.046 €</b>	<b>2.500 €</b>	<b>2.046 €</b>	<b>2.500 €</b>	<b>2.046 €</b>	<b>2.500 €</b>
Unidad exterior	Referencia		<b>7656794</b>		<b>7668016</b>		<b>7609926</b>	
	PVP (2)		<b>2.026 €</b>		<b>2.463 €</b>		<b>3.012 €</b>	

(1) Prestaciones según EN 14511-2.

(2) Tasa de Residuos de Aparatos Eléctricos y Electrónicos incluido en PVP del producto según Directiva EU nº 2012/19,

(3) Se debe instalar obligatoriamente la Plantilla de montaje ref. 144007007

Presión disponible a la salida de la bomba de calor

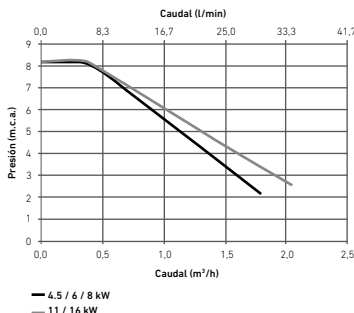

	4.5 kW	6/8 kW	11/16 kW
A	30 m	40 m	75 m
B	30 m	30 m	30 m
Long. máx. precarga	7 m	10 m	10 m

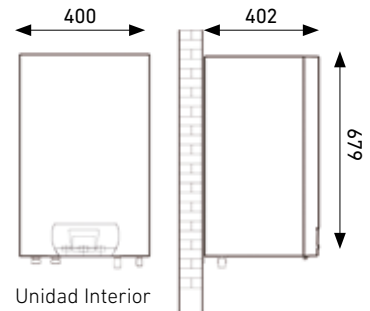
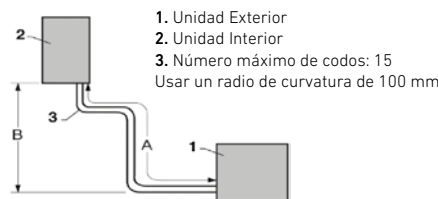

**Nota:** Para la producción de ACS se puede solicitar a parte un depósito esmaltado (ver apartado acumuladores). AS 200-2E . (apto para BC Plus 4.5, 6, 8 y 11). AS 300-2E . (apto para BC Plus 11 y 16).

**Resistencias eléctricas de apoyo integradas:** las versiones monofásicas (MR) pueden configurar el apoyo eléctrico a 2, 4 y 6 kW, mientras que las trifásicas (TR) a 6 y 9 kW.

**Versión fancoils:** dispone de todos los componentes hidráulicos aislados apropiadamente para evitar las condensaciones durante el funcionamiento en frío. Para el correcto funcionamiento se debe instalar utilizando la plantilla de montaje.

**Regulación de hasta 2 circuitos de climatización:** su electrónica avanzada, y la tarjeta electrónica adicional como accesorio, permiten la gestión y control de 2 circuitos de calefacción o refrigeración tras depósito de inercia, uno directo y otro con válvula mezcladora.

11 MR		11 TR		16 MR		16 TR	
11,39 / 2,45		11,39 / 2,45		14,65 / 3,47		14,65 / 3,47	
12,40 / 3,61		12,40 / 3,61		15,30 / 4,71		15,30 / 4,71	
4,65		4,65		4,22		4,22	
3,44		3,44		3,25		3,25	
11,16 / 2,35		11,16 / 2,35		14,46 / 3,65		14,46 / 3,65	
9,10 / 3,31		9,10 / 3,31		12,50 / 5,39		12,50 / 5,39	
4,75		4,75		3,96		3,96	
2,75		2,75		2,32		2,32	
A++		A++		A++		A++	
A++		A++		A++		A++	
60		60		60		60	
7		7		7		7	
8		8		8		8	
230 ~		400 ~3		230 ~		400 ~3	
29,5		13		29,5		13	
53		53		53		53	
69		69		69		69	
3/8" - 5/8"		3/8" - 5/8"		3/8" - 5/8"		3/8" - 5/8"	
4,6		4,6		4,6		4,6	
118		118		130		130	
55		55		55		55	
Versión sin aislar	Versión fancoils (3)	Versión sin aislar	Versión fancoils (3)	Versión sin aislar	Versión fancoils (3)	Versión sin aislar	Versión fancoils (3)
<b>7694460</b>	<b>7694461</b>	<b>7694464</b>	<b>7694465</b>	<b>7694462</b>	<b>7694463</b>	<b>7694466</b>	<b>7694467</b>
<b>6.409 €</b>	<b>6.841 €</b>	<b>6.755 €</b>	<b>7.187 €</b>	<b>7.977 €</b>	<b>8.409 €</b>	<b>8.404 €</b>	<b>8.836 €</b>
<b>7683581</b>	<b>7683585</b>	<b>7683581</b>	<b>7683585</b>	<b>7683581</b>	<b>7683585</b>	<b>7683581</b>	<b>7683585</b>
<b>2.188 €</b>	<b>2.620 €</b>	<b>2.188 €</b>	<b>2.620 €</b>	<b>2.188 €</b>	<b>2.620 €</b>	<b>2.188 €</b>	<b>2.620 €</b>
<b>7609927</b>		<b>7609928</b>		<b>7609929</b>		<b>7609930</b>	
<b>4.221 €</b>		<b>4.567 €</b>		<b>5.789 €</b>		<b>6.215 €</b>	

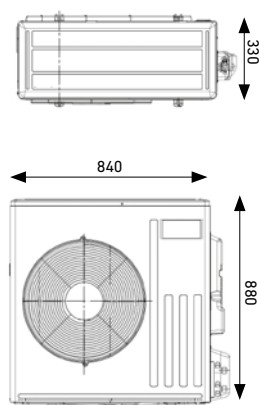

Unidad exterior 4.5 kW

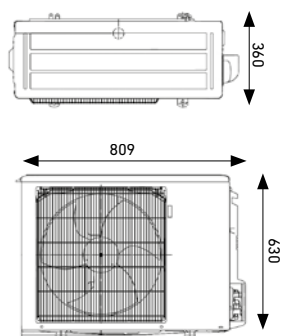

Unidad exterior 6 kW

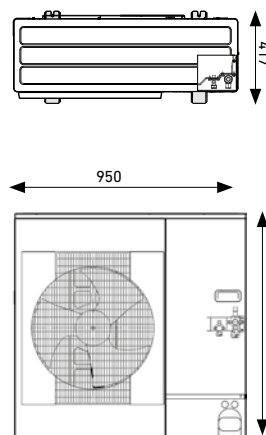

Unidad exterior 8 kW

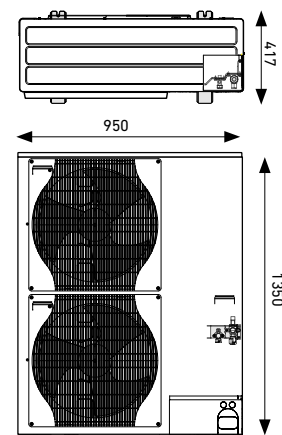

Unidad exterior 11 y 16 kW



# Platinum BC iPlus Hybrid

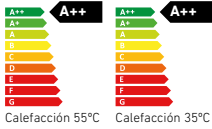

**Inverter:** ajusta la potencia a las necesidades de cada momento.

**Fácil instalación de un sistema híbrido de caldera más bomba de calor.**

**Regulación electrónica:** permite el control sobre el conjunto de la instalación, haciendo funcionar y parar la caldera y la bomba de calor en función del coste de la energía en cada momento.

**Conectividad:** Compatible con el termostato TXM BAXI Connect, tanto en calor como en frío.

**Conexión hidráulica:** la gestión hidráulica del sistema la lleva a cabo la propia bomba de calor.

Incluye el separador hidráulico y circulador que mueve el fluido por toda la instalación.

**Instalación de alta eficiencia:** la combinación de caldera y bomba de calor permite conseguir ahorros económicos muy importantes en las instalaciones de calefacción.

**Ideal para instalaciones existentes con radiadores:** Para climas fríos (donde son frecuentes temperaturas exteriores inferiores a 3°C) y temperaturas de ida superiores a 50 °C. Cuando el COP de la bomba de calor híbrida desciende se compensa con el funcionamiento de la caldera de apoyo.

**Regulación de hasta 2 circuitos de climatización:** su electrónica avanzada, y la tarjeta electrónica adicional como accesorio, permiten la gestión y control de 2 circuitos de calefacción o refrigeración tras depósito de inercia, uno directo y otro con válvula mezcladora.

				4.5 MR	6 MR	8 MR	11 MR	11 TR	16 MR	16 TR
	T imp.									
	T amb.									
Pot. Calefacción / Consumo (1)	35°C	7°C	kW	4,60 / 0,90	5,82 / 1,38	7,90 / 1,82	11,39 / 2,45	11,39 / 2,45	14,65 / 3,47	14,65 / 3,47
	45°C		kW	4,15 / 1,12	5,38 / 1,66	7,87 / 2,37	12,40 / 3,61	12,40 / 3,61	15,30 / 4,71	15,30 / 4,71
COP (1)	35°C	7°C		5,11	4,22	4,34	4,65	4,65	4,22	4,22
	45°C			3,70	3,24	3,32	3,44	3,44	3,25	3,25
Pot. Refrigeración / Consumo (1)	18°C	35°C	kW	4,12/0,95	5,08/1,21	7,91/1,85	11,16 / 2,35	11,16 / 2,35	14,46 / 3,65	14,46 / 3,65
	7°C		kW	4,52/1,63	4,50/1,70	6,39/2,24	9,10 / 3,31	9,10 / 3,31	12,50 / 5,39	12,50 / 5,39
EER (1)	18°C	7°C		4,32	4,20	4,27	4,75	4,75	3,96	3,96
	7°C			2,77	2,65	2,85	2,75	2,75	2,32	2,32
Clase Eficiencia Calefacción 55°C				A++	A++	A++	A++	A++	A++	A++
Clase Eficiencia Calefacción 35°C				A++	A++	A++	A++	A++	A++	A++
Temperatura impulsión máxima Calefacción	°C			55	60	60	60	60	60	60
Temperatura impulsión mínima Refrigeración	°C			7	7	7	7	7	7	7
Capacidad del vaso de expansión de Calefacción	l			8	8	8	8	8	8	8
Tensión de alimentación	V			230 ~	230 ~	230 ~	230 ~	400 ~3	230 ~	400 ~3
Intensidad máxima	A			12	13	19	29,5	13	29,5	13
Potencia acústica - Interior	dB(A)			53	48	53	53	53	53	53
Potencia acústica - Exterior	dB(A)			61	65	67	69	69	69	69
Conexión frigorífica				1/4" - 1/2"	1/4" - 1/2"	3/8" - 5/8"	3/8" - 5/8"	3/8" - 5/8"	3/8" - 5/8"	3/8" - 5/8"
Fluido frigorífico R410A	kg			1,3	1,4	3,2	4,6	4,6	4,6	4,6
Peso (vacío) - Ud. Exterior	kg			42	42	75	118	118	130	130
Peso (vacío) - Ud. Interior	kg			52	52	52	55	55	55	55
				Versión fancoils (3)	Versión fancoils (3)	Versión fancoils (3)	Versión fancoils (3)	Versión fancoils (3)	Versión fancoils (3)	Versión fancoils (3)
Conjunto	Referencia			<b>7694468</b>	<b>7694469</b>	<b>7694470</b>	<b>7694471</b>	<b>7694473</b>	<b>7694472</b>	<b>7694474</b>
	PVP (2)			<b>4.471 €</b>	<b>4.908 €</b>	<b>5.457 €</b>	<b>6.774 €</b>	<b>7.120 €</b>	<b>8.342 €</b>	<b>8.768 €</b>
Unidad interior	Referencia			<b>7695501</b>	<b>7695501</b>	<b>7695501</b>	<b>7695504</b>	<b>7695504</b>	<b>7695504</b>	<b>7695504</b>
	PVP (2)			<b>2.445 €</b>	<b>2.445 €</b>	<b>2.445 €</b>	<b>2.553 €</b>	<b>2.553 €</b>	<b>2.553 €</b>	<b>2.553 €</b>
Unidad exterior	Referencia			<b>7656794</b>	<b>7668016</b>	<b>7609926</b>	<b>7609927</b>	<b>7609928</b>	<b>7609929</b>	<b>7609930</b>
	PVP (2)			<b>2.026 €</b>	<b>2.463 €</b>	<b>3.012 €</b>	<b>4.221 €</b>	<b>4.567 €</b>	<b>5.789 €</b>	<b>6.215 €</b>

(1) Prestaciones según EN 14511-2.  
 (2) Tasa de Residuos de Aparatos Eléctricos y Electrónicos incluido en PVP del producto según Directiva EU nº 2012/19.  
 (3) Se debe instalar obligatoriamente la Plantilla de montaje ref. 144007007

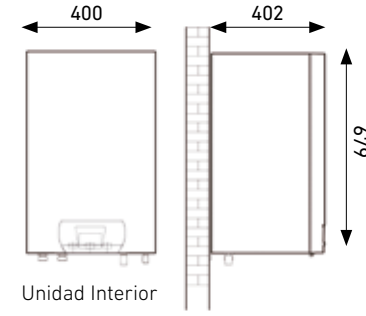
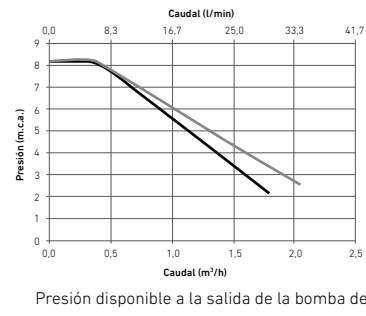

Nota: Ver capítulo Platinum BC iPlus para dimensiones de la Unidad Exterior.





# Platinum BC iPlus V200 Integra

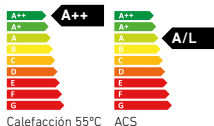

Platinum BC iPlus V200 Integra es la combinación de las bombas de calor Platinum BC iPlus con un kit hidráulico que integra todos los componentes necesarios para el control del agua caliente sanitaria, la calefacción y la refrigeración, y de un depósito acumulador de ACS de 177 litros.

**Instalación en armarios de cocina:** El conjunto ha sido diseñado para poder ser instalado dentro de armarios de cocina de 600x600 mm, dado que la base es inferior a estas dimensiones.

**Flexibilidad en la instalación:** El sistema de soporte de la unidad ha sido desarrollado para que las tuberías se puedan instalar por la parte superior, lateral o inferior.

**Facilidad de montaje:** El sistema ha sido concebido para ser montado por partes, lo que hace que la instalación se realice de manera sencilla. Antes de colocar la unidad interior de la máquina se puede realizar el montaje de las tuberías, lo que permite una fácil instalación incluso dentro de un armario.

**Componentes preinstalados:** El kit hidráulico integra todos los componentes necesarios para la instalación (filtro, válvula de tres vías, válvula de seguridad de ACS, grifo de llenado), que se suma a los componentes de la unidad interior (válvula de seguridad de calefacción, vaso de expansión y circulador).

		4.5 MR	6 MR	8 MR	11 MR	11 TR	16 MR	16 TR
SCOP en ACS, aire a 14°C (clima cálido)		3,09	3,08	3,14	2,93	2,93	2,95	2,95
SCOP en ACS, aire a 7°C (clima medio)		2,90	2,62	2,61	2,74	2,74	2,74	2,74
Tiempo calentamiento depósito de ACS (2) min		100	93	81	87	87	87	87
Clase Eficiencia ACS/Perfil dem		A/M	A/L	A/L	A/L	A/L	A/L	A/L
Peso acumulador + kit hidráulico kg		101	101	101	101	101	101	101

		Versión fancoils *	Versión fancoils *	Versión fancoils *	Versión fancoils *	Versión fancoils *	Versión fancoils *
Platinum BC iPlus	Referencia	<b>7694455</b>	<b>7694457</b>	<b>7694459</b>	<b>7694461</b>	<b>7694465</b>	<b>7694463</b>
	PVP (3)	<b>4.526 €</b>	<b>4.963 €</b>	<b>5.512 €</b>	<b>6.841 €</b>	<b>7.187 €</b>	<b>8.409 €</b>
Acumulador	Referencia	<b>7682229</b>	<b>7682229</b>	<b>7682229</b>	<b>7682229</b>	<b>7682229</b>	<b>7682229</b>
	PVP (3)	<b>951 €</b>	<b>951 €</b>	<b>951 €</b>	<b>951 €</b>	<b>951 €</b>	<b>951 €</b>
Kit hidráulico	Referencia	<b>7712292</b>	<b>7712292</b>	<b>7712292</b>	<b>7712292</b>	<b>7712292</b>	<b>7712292</b>
	PVP (3)	<b>557 €</b>	<b>557 €</b>	<b>557 €</b>	<b>557 €</b>	<b>557 €</b>	<b>557 €</b>

(1) Según norma EN 16147:2017.

(2) Temperatura de consigna del agua = 54°C. Temperatura exterior: +7°C. Temperatura del aire interior: +20°C. Según la norma EN 16147.

(3) Tasa de Residuos de Aparatos Eléctricos y Electrónicos incluido en PVP del producto según Directiva EU nº 2012/19.

(\*) Si se precisa también se puede pedir la versión sin aislar.

**Nota:** Ver apartado Platinum BC iPlus para conocer todos los datos técnicos relativos a la bomba de calor en funcionamiento de calefacción y de refrigeración.

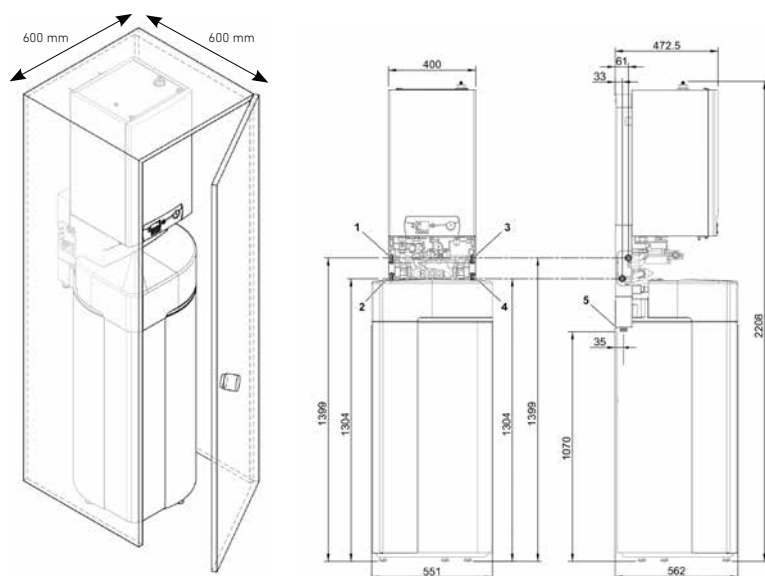

- 1. Entrada de agua fría sanitaria G 3/4"
- 2. Salida de agua caliente sanitaria G 3/4"
- 3. Salida al circuito de calefacción G 3/4"

- 4. Retorno del circuito de calefacción G 3/4"
- 5. Salida de desagüe del colector Ø 32

Apta para la instalación dentro de un armario de cocina de 600 x 600 mm.

## Detalle de los componentes del kit hidráulico



Presión disponible a la salida de la bomba de calor (incluyendo el kit hidráulico)

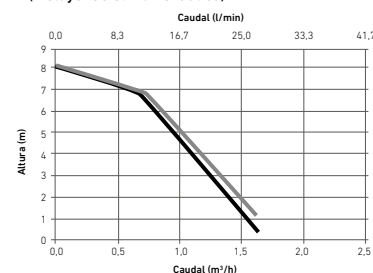



# Platinum BC iPlus V200

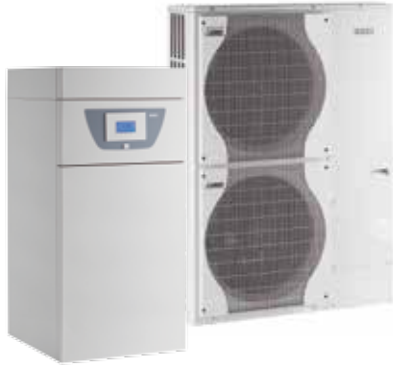

**Inverter:** ajusta la potencia a las necesidades de cada momento.

**Gran confort de ACS en el mínimo espacio:** las reducidas dimensiones de la unidad interior, sumado con un volumen de acumulación de 180 litros la hacen una solución ideal para cualquier tipo de vivienda.

**Temperatura máxima de ida 60°C:** permite el funcionamiento de la bomba de calor en instalaciones con radiadores.

**Amplia gama de alto rendimiento:** Versiones desde 4,5 kW de potencia hasta 16 kW, con coeficiente de rendimiento COP de hasta 5,1.

**Conectividad:** Compatible con el termostato Wi-Fi TXM BAXI Connect, tanto en calor como en frío.

**Sistema sobrepotenciado:** incrementa la potencia a bajas temperaturas exteriores para cubrir los requerimientos de la instalación, haciendo que las resistencias de apoyo no funcionen o lo hagan menos horas.

				4.5 MR	6 MR	8 MR
Pot. Calefacción / Consumo (1)	T imp.	7°C	kW	4,60 / 0,90	5,82 / 1,38	7,90 / 1,82
	45°C		kW	4,15 / 1,12	5,38 / 1,66	7,87 / 2,37
COP (1)	35°C	35°C		5,11	4,22	4,34
	45°C			3,70	3,24	3,32
Pot. Refrigeración / Consumo (1)	18°C	35°C	kW	4,12/0,95	5,08/1,21	7,91/1,85
	7°C		kW	4,52/1,63	4,50/1,70	6,39/2,24
EER (1)	18°C	7°C		4,32	4,20	4,27
	7°C			2,77	2,65	2,85
SCOP en ACS, aire a 14°C (clima cálido) (2)				3,09	3,08	3,14
SCOP en ACS, aire a 7°C (clima medio) (2)				2,90	2,72	2,72
Tiempo calentamiento depósito de ACS (3)				104	120	131
Clase Eficiencia Calefacción 55°C				A++	A++	A++
Clase Eficiencia ACS/Perfil de Demanda				A/L	A/L	A/L
Temperatura impulsión máxima Calefacción	°C			55	60	60
Temperatura impulsión mínima Refrigeración	°C			7	7	7
Capacidad del vaso de expansión de Calefacción	l			8	8	8
Tensión de alimentación	V			230 ~	230 ~	230 ~
Intensidad máxima	A			12	13	19
Potencia acústica - Interior	dB(A)			49	49	53
Potencia acústica - Exterior	dB(A)			61	65	67
Conexión frigorífica				1/4" - 1/2"	1/4" - 1/2"	3/8" - 5/8"
Fluido frigorífico R410A	kg			1,3	1,4	3,2
Peso (vacío) - Ud. Exterior	kg			42	42	75
Peso (vacío) - Ud. Interior	kg			131	131	131
Conjunto	Referencia			<b>7694479</b>	<b>7694480</b>	<b>7694481</b>
	PVP (4)			<b>5.784 €</b>	<b>6.222 €</b>	<b>6.771 €</b>
Unidad interior	Referencia			<b>7680984</b>	<b>7680984</b>	<b>7680984</b>
	PVP (4)			<b>3.759 €</b>	<b>3.759 €</b>	<b>3.759 €</b>
Unidad exterior	Referencia			<b>7656794</b>	<b>7668016</b>	<b>7609926</b>
	PVP (4)			<b>2.025 €</b>	<b>2.463 €</b>	<b>3.012 €</b>

(1) Prestaciones según EN 14511-2.  
 (2) Según norma EN 16147:2017 (3) Temperatura de consigna del agua = 54°C. Temperatura exterior: +7°C. Temperatura del aire interior: +20°C. Según la norma EN 16147.  
 (3) Temperatura de consigna del agua = 54°C. Temperatura exterior: +7°C. Temperatura del aire interior: +20°C. Según la norma EN 16147.  
 (4) Tasa de Residuos de Aparatos Eléctricos y Electrónicos incluido en PVP del producto según Directiva EU nº 2012/19.

**Nota:** Ver capítulo Platinum BC iPlus para dimensiones de la Unidad Exterior.

	4.5 kW	6/8 kW	11/16 kW
A	30 m	40 m	75 m
B	30 m	30 m	30 m
Long. máx. precarga	7 m	10 m	10 m

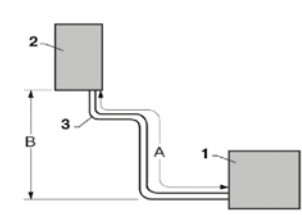

1. Unidad Exterior  
 2. Unidad Interior  
 3. Número máximo de codos: 15  
 Usar un radio de curvatura de 100 mm

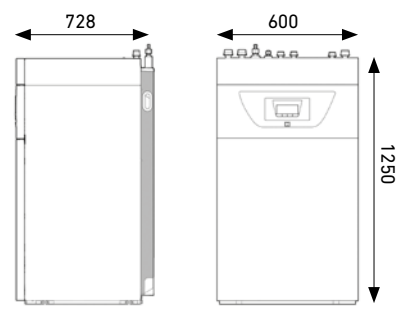

Unidad Interior

**Resistencias eléctricas de apoyo integradas:** las versiones monofásicas pueden configurar el apoyo eléctrico a 3 y 6 kW, mientras que las trifásicas a 3, 6 y 9 kW.

**Conexión frigorífica versátil:** Diferencia de altura máxima entre unidad interior y exterior de 30 m.

**Regulación de hasta 3 circuitos de climatización:** la electrónica avanzada, sumado al accesorio hidráulico integrable en la propia unidad interior, permite la gestión y control de 3 circuitos de calefacción o refrigeración, uno directo y otro con válvula mezcladora.

11 MR	11 TR	16 MR	16 TR
11,39 / 2,45	11,39 / 2,45	14,65 / 3,47	14,65 / 3,47
12,40 / 3,61	12,40 / 3,61	15,30 / 4,71	15,30 / 4,71
4,65	4,65	4,22	4,22
3,44	3,44	3,25	3,25
11,16 / 2,35	11,16 / 2,35	14,46 / 3,65	14,46 / 3,65
9,10 / 3,31	9,10 / 3,31	12,50 / 5,39	12,50 / 5,39
4,75	4,75	3,96	3,96
2,75	2,75	2,32	2,32
2,93	2,93	2,95	2,95
2,72	2,72	2,72	2,72
93	93	71	71
A++	A++	A++	A++
A/L	A/L	A/L	A/L
60	60	60	60
7	7	7	7
8	8	8	8
230 ~	400 ~3	230 ~	400 ~3
29,5	13	29,5	13
53	53	53	53
69	69	69	69
3/8" - 5/8"	3/8" - 5/8"	3/8" - 5/8"	3/8" - 5/8"
4,6	4,6	4,6	4,6
118	118	130	130
133	133	133	133
<b>7694482</b>	<b>7694484</b>	<b>7694483</b>	<b>7694485</b>
<b>8.246 €</b>	<b>8.592 €</b>	<b>9.814 €</b>	<b>10.240 €</b>
<b>7677727</b>	<b>7677727</b>	<b>7677727</b>	<b>7677727</b>
<b>4.025 €</b>	<b>4.025 €</b>	<b>4.025 €</b>	<b>4.025 €</b>
<b>7609927</b>	<b>7609928</b>	<b>7609929</b>	<b>7609930</b>
<b>4.221 €</b>	<b>4.567 €</b>	<b>5.789 €</b>	<b>6.215 €</b>

Curva del circulador incluido en la Unidad Interior.

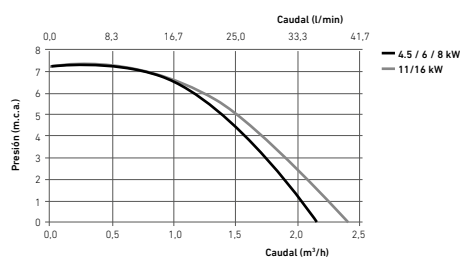

Presión disponible a la salida de la bomba de calor

Curva del circulador incluido en el Kit para el 2º circuito (Ref. 7700390).

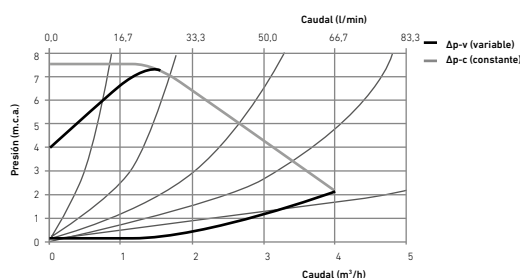

Presión disponible a la salida de la bomba de calor



# Platinum BC iPlus V200 Hybrid



**Inverter:** ajusta la potencia a las necesidades de cada momento.

**Fácil instalación de un sistema híbrido de caldera más bomba de calor, con gestión tanto de frío como de calor como de ACS** (acumulador integrado de 180 litros).

**Regulación electrónica:** permite el control sobre el conjunto de la instalación, haciendo funcionar y parar la caldera y la bomba de calor en función del coste de la energía en cada momento.

**Conectividad:** Compatible con el termostato TXM BAXI Connect, tanto en calor como en frío.

**Conexión hidráulica:** la gestión hidráulica del sistema la lleva a

cabo la propia bomba de calor. Incluye el separador hidráulico y circulador que mueve el fluido por toda la instalación.

**Instalación de alta eficiencia:** la combinación de caldera y bomba de calor permite conseguir ahorros económicos muy importantes en las instalaciones de calefacción.

**Ideal para instalaciones existentes con radiadores:** Para climas fríos (donde son frecuentes temperaturas exteriores inferiores a 3°C) y temperaturas de ida superiores a 50 °C. Cuando el COP de la bomba de calor híbrida descendiendo se compensa con el funcionamiento de la caldera de apoyo.

**Regulación de hasta 3 circuitos de climatización:** electrónica avanzada, sumado al accesorio hidráulico integrable en la propia unidad interior, permite la gestión y control de 3 circuitos de calefacción o refrigeración, uno directo y otro con válvula mezcladora.

		4.5 MR	6 MR	8 MR	11 MR	11 TR	16 MR	16 TR
	T imp.							
	T amb.							
Pot. Calefacción / Consumo (1)	35°C							
	45°C							
	7°C							
COP (1)	35°C							
	45°C							
Pot. Refrigeración / Consumo (1)	18°C							
	7°C							
	35°C							
EER (1)	18°C							
	7°C							
SCOP en ACS, aire a 14°C (clima cálido) (1)								
SCOP en ACS, aire a 7°C (clima medio) (2)								
Tiempo calentamiento depósito de ACS (3)	mm							
Clase Eficiencia Calefacción 55°C								
Clase Eficiencia ACS/Perfil demanda								
Temperatura impulsión máxima Calefacción	°C							
Temperatura impulsión mínima Refrigeración	°C							
Capacidad del vaso de expansión de Calefacción	l							
Tensión de alimentación	V							
Intensidad máxima	A							
Potencia acústica - Interior	dB(A)							
Potencia acústica - Exterior	dB(A)							
Conexión frigorífica								
Fluido frigorífico R410A	kg							
Peso (vacío) - Ud. Exterior	kg							
Peso (vacío) - Ud. Interior	kg							
Conjunto	Referencia	<b>7694486</b>	<b>7694487</b>	<b>7694488</b>	<b>7694489</b>	<b>7694491</b>	<b>7694490</b>	<b>7694492</b>
	PVP (4)	<b>5.722 €</b>	<b>6.159 €</b>	<b>6.708 €</b>	<b>8.172 €</b>	<b>8.518 €</b>	<b>9.740 €</b>	<b>10.166 €</b>
Unidad interior	Referencia	<b>7680985</b>	<b>7680985</b>	<b>7680985</b>	<b>7680986</b>	<b>7680986</b>	<b>7680986</b>	<b>7680986</b>
	PVP (4)	<b>3.696 €</b>	<b>3.696 €</b>	<b>3.696 €</b>	<b>3.951 €</b>	<b>3.951 €</b>	<b>3.951 €</b>	<b>3.951 €</b>
Unidad exterior	Referencia	<b>7656794</b>	<b>7668016</b>	<b>7609926</b>	<b>7609927</b>	<b>7609928</b>	<b>7609929</b>	<b>7609930</b>
	PVP (4)	<b>2.026 €</b>	<b>2.463 €</b>	<b>3.012 €</b>	<b>4.221 €</b>	<b>4.567 €</b>	<b>5.789 €</b>	<b>6.215 €</b>

(1) Prestaciones según EN 14511-2.

(2) Según norma EN 16147:2017.

(3) Temperatura de consigna del agua = 54°C. Temperatura exterior: +7°C. Temperatura del aire interior: +20°C. Según la norma EN 16147.

(4) Tasa de Residuos de Aparatos Eléctricos y Electrónicos incluido en PVP del producto según Directiva EU nº 2012/19.

**Nota:** Ver capítulo Platinum BC iPlus para dimensiones de la Unidad Exterior.

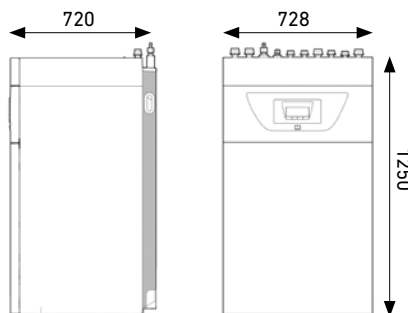
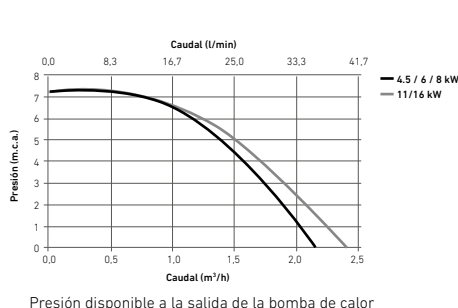

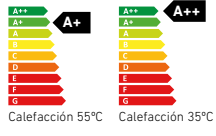

# Platinum BC iMax



**Inverter:** ajusta la potencia a las necesidades de cada momento.  
**Temperatura máxima de ida 60°C.**  
**Depósito de inercia:** dispone de un depósito de inercia de 40 l.  
**Funcionamiento en cascada:** su avanzada electrónica permite el control de hasta 10 bombas de calor en cascada, en modo calor y en modo frío.

**Cuadro de control:** la avanzada electrónica que incorpora, permite el control sobre 3 circuitos de calefacción a diferentes temperaturas, uno directo y dos con válvula mezcladora. Además, los accesorios de regulación permiten modificar cualquier parámetro del sistema.  
**Conectividad:** Compatible con el termostato Wi-Fi TXM BAXI Connect, tanto en calor como en frío.

**Resistencias eléctricas de apoyo integradas:** 4, 8 y 12 kW con alimentación trifásica.

	22 TR		27 TR	
	T imp.	T amb.		
Pot. Calefacción / Consumo (1)	35°C	7°C	kW	21,70 / 5,48
	45°C		kW	20,46 / 6,50
COP (1)	35°C			3,96
	45°C			3,15
Pot. Refrigeración / Consumo (1)	18°C	35°C	kW	17,65 / 4,65
	7°C		kW	16,28 / 8,41
EER (1)	18°C			3,80
	7°C			2,07
Clase Eficiencia Calefacción 55°C			A+	A+
Clase Eficiencia Calefacción 35°C			A++	A+
Temperatura impulsión máxima Calefacción	°C		60	60
Temperatura impulsión mínima Refrigeración	°C		7	7
Capacidad del vaso de expansión de Calefacción	l		10	10
Tensión de alimentación	V		400 ~3	400 ~3
Intensidad máxima	A		19	21
Potencia acústica - Interior	dB(A)		43,4	43,4
Potencia acústica - Exterior	dB(A)		77	77
Conexión frigorífica			3/8" - 3/4" ó 3/8" - 1"	1/2" - 3/4" ó 1/2" - 1"
Longitud máxima circuito frigorífico	m		20 (tubo gas de 3/4") / 75 (tubo gas de 1")	20 (tubo gas de 3/4") / 75 (tubo gas de 1")
Altura máxima circuito frigorífico	m		30	30
Longitud máxima precargada	m		20 (tubo gas de 3/4") / 30 (tubo gas de 1")	20 (tubo gas de 3/4") / 30 (tubo gas de 1")
Fluido frigorífico R410A	kg		7,1	7,7
Peso (vacío) - Ud. Exterior	kg		135	141
Peso (vacío) - Ud. Interior	kg		74	74
Conjunto	Referencia		<b>7694475</b>	<b>7694476</b>
	PVP (2)		<b>12.068 €</b>	<b>12.685 €</b>
Unidad interior	Referencia		<b>7683254</b>	<b>7683254</b>
	PVP (2)		<b>4.413 €</b>	<b>4.413 €</b>
Unidad exterior	Referencia		<b>7655104</b>	<b>7655105</b>
	PVP (2)		<b>7.655 €</b>	<b>8.272 €</b>

(1) Prestaciones según EN 14511-2

(2) Tasa de Residuos de Aparatos Eléctricos y Electrónicos incluido en PVP del producto según Directiva EU nº 2012/19.

**Nota:** Para la producción de ACS se puede solicitar a parte un depósito esmaltado (ver apartado acumuladores). AS 500-2E . (apto para BC iMax 22 y 27). AS 750-2E . (apto para BC iMax 22 y 27).

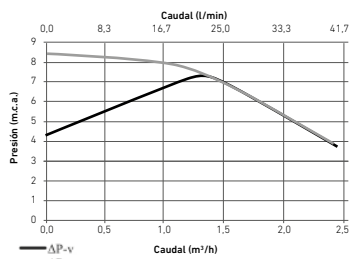

Curva del circulator incluido en la Unidad Interior.  
 Presión disponible a la salida de la bomba de calor

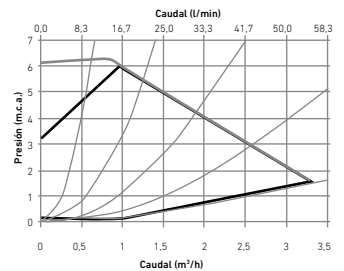

Curva del circulator incluido en el Kit para 2º circuito (Ref. 7502759).  
 Presión disponible a la salida de la bomba de calor

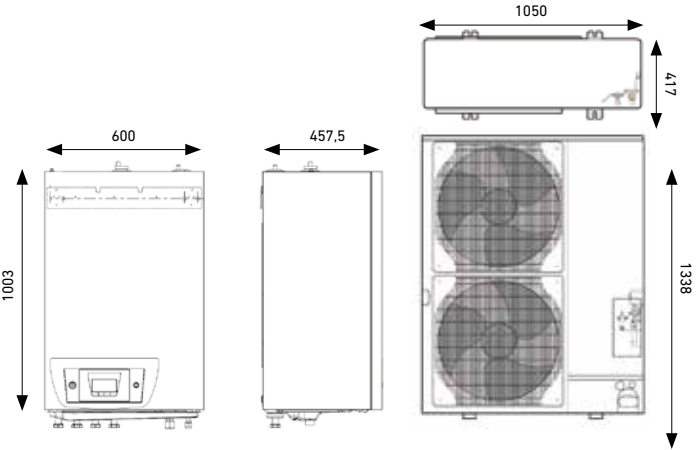

## Accesorios Bombas de Calor

### BC iPlus y BC iMax (BC iPlus, BC iPlus V200, BC iPlus V200 Integra, BC iPlus V200 Smart, BC iMax)

	Kit circulador para instalación en serie para modelos de 11 y 16 kW.	Conjunto racords adaptación para unidad interior de 4,5 y 6 kW	Kit desagüe unidad exterior 4,5-6 kW	Kit desagüe unidad exterior 8-27 kW	Sonda de Humedad Ambiente 0-10 V
					
	Kit para instalaciones con elevada pérdida de carga. Incluye circulador y cables de conexión, para unidades interiores de 11 y 16 kW.	Conjunto de racords que permiten adaptar las conexiones frigoríficas de la unidad interior a las conexiones de la unidad exterior de 4,5 y 6 kW.	Accesorio que permite canalizar el los condensados producidos en las unidades exteriores de 4,5 y 6 kW. Solo se puede utilizar en ubicaciones con temperaturas exteriores superiores a 0°C.	Accesorio que permite canalizar el los condensados producidos en las unidades exteriores desde 8 hasta 27 kW. Solo se puede utilizar en ubicaciones con temperaturas exteriores superiores a 0°C.	Mide la humedad relativa de la estancia donde está ubicada para que la BC modifique la temperatura de impulsión y evitar condensaciones en el suelo refrescante.
Referencia	<b>7749498</b>	<b>7723626</b>	<b>7727910</b>	<b>7727908</b>	<b>7695236</b>
PVP	<b>210 €</b>	<b>49 €</b>	<b>15 €</b>	<b>25 €</b>	<b>142 €</b>
	SCB-CF para control de calor y frío 1 zona	Centralita SCB-CF para control de calor y frío 2 zonas			
					
	Señal de modo de funcionamiento frío/calor para 1 zona.	Control de funcionamiento frío/calor para 2 zonas.			
Referencia	<b>7743182</b>	<b>7725944</b>			
PVP	<b>175 €</b>	<b>189 €</b>			





### BC iPlus V200 Smart

	Kit solar térmica	Válvulas para segundo circuito o kit solar	Kit hidráulico segunda zona adicional	Tarjeta electrónica SCB-04 para control de 2ª zona adicional	Bomba de evacuación de condensados
					
	Tarjeta electrónica, componentes hidráulicos y circulador adicional para la instalación de paneles solares térmicos directamente contra el acumulador del equipo. Solo es posible la instalación si no se incluye el kit hidráulico segunda zona en el equipo (7740314).	Necesarias para la conexión del kit hidráulico de segunda zona adicional y del kit solar térmica a la plantilla de pre-montaje.	Tarjeta electrónica SCB-04, componentes hidráulicos y circulador adicional para el funcionamiento de un segundo circuito con válvula mezcladora. Solo es posible la instalación si no se incluye el kit solar térmica en el equipo (7717499).	Tarjeta electrónica necesaria para el control de un segundo circuito independiente con posibilidad de control de válvula mezcladora.	Facilita la evacuación de los condensados recogidos en la bandeja de recogida de condensados para aquellos casos en que sea necesario.
Referencia	<b>7717499</b>	<b>7741322</b>	<b>7740314</b>	<b>7741078</b>	<b>7687189</b>
PVP	<b>495 €</b>	<b>65 €</b>	<b>618 €</b>	<b>148 €</b>	<b>179 €</b>

### BC iPlus

	Plantilla de montaje unidad interior	Kit V3V Calefacción/ACS. Incluye Sonda ACS	Tarjeta electrónica SCB-04 para control de 2ª zona adicional
			
	Incluye el bastidor posterior junto a la grifería. Es obligatorio para instalaciones con fancoils dado que permite acoplar la bandeja de recogida de condensados.	Accesorio para realizar instalaciones donde se deba generar ACS. Incluye el cuerpo de la válvula, el servomotor y la sonda que se debe ubicar en el depósito acumulador de ACS.	Tarjeta electrónica necesaria para el control de un segundo circuito independiente con posibilidad de control de válvula mezcladora.
Referencia	<b>144007007</b>	<b>7685541</b>	<b>7683828</b>
PVP	<b>173 €</b>	<b>298 €</b>	<b>142 €</b>











### BC iPlus V200 Integra

	Kit tubos frigoríficos flexibles	Protección catódica electrónica	Tarjeta electrónica SCB-04 para control de 2a zona adicional
			
	Accesorio para facilitar la conexión del circuito frigorífico a la unidad interior, fabricados en acero inoxidable flexible.	Permite proteger el depósito contra la corrosión galvánica sin necesidad de cambiar el ánodo de magnesio periódicamente.	Tarjeta electrónica necesaria para el control de un segundo circuito independiente con posibilidad de control de válvula mezcladora.
Referencia	<b>7682233</b>	<b>7713456</b>	<b>7683828</b>
PVP	<b>313 €</b>	<b>170 €</b>	<b>142 €</b>

### BC iPlus V200

	Kit segunda zona adicional	Tarjeta electrónica SCB-04 para control de 2a zona adicional	Tarjeta electrónica tercera zona	Protección catódica electrónica	Kit aislamiento unidad interior	Bomba evacuación de condensados
						
	Tarjeta electrónica SCB-04, componentes hidráulicos y circulador adicional para un segundo circuito con válvula mezcladora. Los componentes se instalan en el interior de la unidad.	Tarjeta electrónica necesaria para el control de un segundo circuito independiente con posibilidad de control de válvula mezcladora.	Tarjeta electrónica necesaria para el control de un tercer circuito independiente con posibilidad de control de válvula mezcladora.	Permite proteger el depósito contra la corrosión galvánica sin necesidad de cambiar el ánodo de magnesio periódicamente.	Obligatorio para frío por fancoils. Incluye aislamiento para todos los componentes, así como una bandeja de recogida de condensados.	Facilita la evacuación de los condensados recogidos en la bandeja para aquellos casos en que sea necesario.
Referencia	<b>7700390</b>	<b>7727260</b>	<b>7743640</b>	<b>7710036</b>	<b>7677244</b>	<b>7687189</b>
PVP	<b>630 €</b>	<b>150 €</b>	<b>166 €</b>	<b>160 €</b>	<b>118 €</b>	<b>179 €</b>

### BC iMax

	Kit válvula de tres vías calefacción/ACS	Sonda ACS	Kit hidráulico para segundo circuito	Tarjeta electrónica tercera zona CB01	Sonda de ida para segundo circuito / cascada
					
	Accesorio para realizar instalaciones donde se deba generar ACS. Incluye el cuerpo de la válvula y el servomotor.	Sonda que se debe ubicar en el depósito acumulador de ACS.	Componentes hidráulicos (válvula de 3 vías, conexiones hidráulicas y sonda) para el funcionamiento de un segundo circuito con válvula mezcladora. Todos los componentes se instalan en el interior de la unidad.	Tarjeta electrónica necesaria para el control de un tercer circuito independiente con posibilidad de control de válvula mezcladora.	Sonda para el control de un segundo circuito, en el caso de que se quiera hacer la instalación en el exterior de la Ud. interior. Necesario para instalaciones en cascada.
Referencia	<b>7684175</b>	<b>7502763</b>	<b>7502759</b>	<b>7700391</b>	<b>7502764</b>
PVP	<b>200 €</b>	<b>41 €</b>	<b>597 €</b>	<b>80 €</b>	<b>45 €</b>
	Cable S-BUS de 1,5 m para la conexión en cascada	Cable S-BUS de 12 m para la conexión en cascada	Kit aislamiento unidad interior	Kit aislamiento válvula mezcladora	Tubo sustitución circulador
					
	Cable BUS de 1,5 metros de longitud necesario para realizar la conexión entre iMax en cascada.	Cable BUS de 12 metros de longitud necesario para realizar la conexión entre iMax en cascada.	Accesorio para instalaciones en las que se vaya a instalar fancoils para el funcionamiento en frío. Incluye aislamiento para todos los componentes y evitar así condensaciones.	Accesorio para el kit de segundo circuito si se instalan fancoils para el funcionamiento en frío. Incluye aislamiento para todos los componentes.	Kit necesario para retirar el circulador interior del equipo, con el objeto de instalar uno mayor en el exterior.
Referencia	<b>7663618</b>	<b>7663561</b>	<b>7682396</b>	<b>7502761</b>	<b>7745429</b>
PVP	<b>29 €</b>	<b>48 €</b>	<b>162 €</b>	<b>123 €</b>	<b>63 €</b>

## Platinum BC Plus Monobloc

NOVEDAD



NOVEDAD



Calefacción 55°C



Calefacción 35°C

**Inverter:** ajusta la potencia a las necesidades de cada momento.

**Sistema monobloc:** Únicamente cuenta con unidad exterior. No tiene unidad interior, por lo que no hace falta conexión frigorífica. La unidad exterior lleva incluida una sonda exterior en su interior.

**Mando de control incluido:** Se instala en el interior de la vivienda y hace las funciones de termostato ambiente y cuadro de control de la máquina.

**Fluido refrigerante R32.**

**Control de circuitos:** existe la posibilidad de controlar hasta 2 circuitos.



Fluido refrigerante: R32

		5 MR	7 MR	9 MR
	T imp.			
	T amb.			
Pot. Calefacción / Consumo (1)	35°C	kW 4,65 / 0,93	6,65 / 1,35	8,60 / 1,87
	45°C	kW 4,80 / 1,33	6,70 / 1,88	8,60 / 2,50
COP (1)	35°C	5,00	4,94	4,60
	45°C	3,60	3,57	3,44
Pot. Refrigeración / Consumo (1)	18°C	kW 4,60 / 0,95	6,45 / 1,39	8,00 / 1,92
	7°C	kW 4,85 / 1,63	6,30 / 2,27	7,95 / 3,15
EER (1)	18°C	4,82	4,65	4,16
	7°C	2,98	2,77	2,53
Clase Eficiencia Calefacción 55°C		A++	A++	A++
Clase Eficiencia Calefacción 35°C		A+++	A+++	A+++
Temperatura impulsión máxima Calefacción		°C 60	60	60
Temperatura impulsión mínima Refrigeración		°C 5	5	5
Capacidad del vaso de expansión de Calefacción		l 2	2	2
Tensión de alimentación		V 230 ~	230 ~	230 ~
Intensidad máxima		A 7,7	10,5	13,6
Potencia acústica - Exterior		dB(A) 61	64	67
Peso (vacío)		kg 92	92	92
Refrigerante R32		kg 2,00	2,00	2,00
Referencia		<b>7749312</b>	<b>7749313</b>	<b>7749314</b>
PVP (2)		<b>3.810 €</b>	<b>4.070 €</b>	<b>4.460 €</b>

(1) Prestaciones según EN 14511-2.

(2) Tasa de Residuos de Aparatos Eléctricos y Electrónicos incluido en PVP del producto según Directiva EU nº 2012/19.

Disponibles a partir de Mayo 2020

Platinum BC Plus Monobloc 5 / 7 / 9

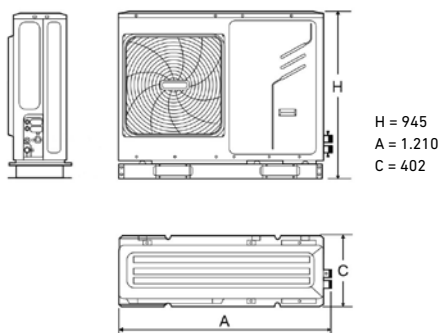

Platinum BC Plus Monobloc 12 / 16

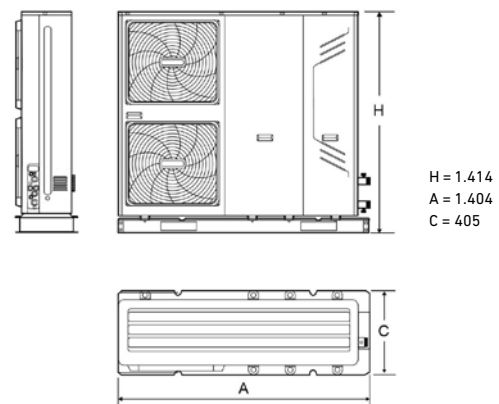



12 MR	12 TR	16 MR	16 TR
12,30 / 2,56	12,30 / 2,54	16,30 / 3,66	16,30 / 3,63
12,40 / 3,52	12,40 / 3,45	16,20 / 4,72	16,20 / 4,70
4,81	4,84	4,45	4,49
3,53	3,59	3,43	3,45
12,20 / 2,55	12,20 / 2,53	15,50 / 3,64	15,50 / 3,63
10,90 / 3,74	10,90 / 3,72	13,80 / 5,21	13,80 / 5,19
4,78	4,83	4,26	4,27
2,92	2,93	2,65	2,66
A++	A++	A++	A++
A++	A++	A++	A++
60	60	60	60
5	5	5	5
5	5	5	5
230 ~	400 ~3	230 ~	400 ~3
18,7	10,6	25,7	14,6
68	68	71	71
158	172	158	172
2,80	2,80	2,80	2,80
<b>7749315</b>	<b>7749317</b>	<b>7749316</b>	<b>7749318</b>
<b>5.890 €</b>	<b>6.080 €</b>	<b>6.620 €</b>	<b>6.810 €</b>

Platinum BC Plus Monobloc 5-7 kW

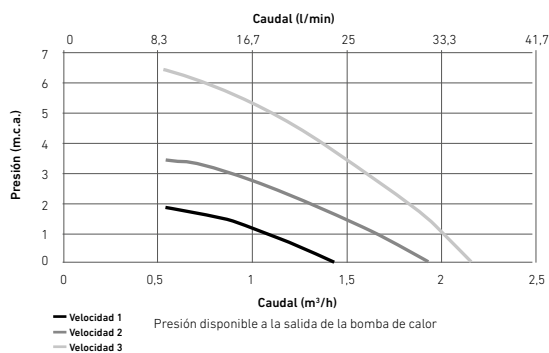

Platinum BC Plus Monobloc 9 kW

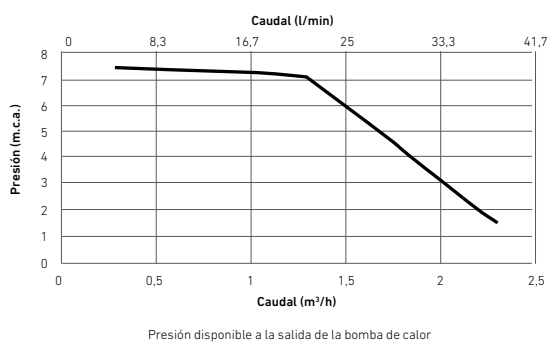

Platinum BC Plus Monobloc 12-16 kW

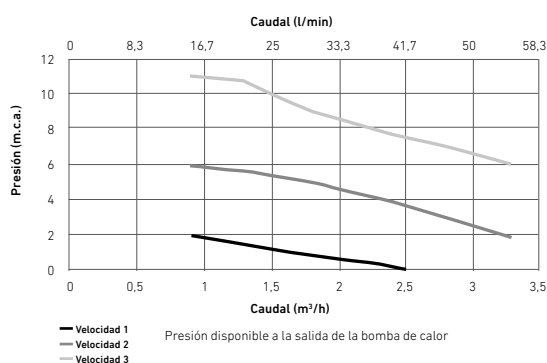

# Platinum BC Monobloc



		6 MR	10 MR	16 MR
	T imp.			
Pot. Calefacción / Consumo (1)	35°C	kW 5,85 / 1,46	9,23 / 2,38	15,70 / 3,83
	45°C	kW 5,30 / 1,74	9,37 / 2,90	14,70 / 4,55
COP (1)	35°C	4,01	4,22	4,10
	45°C	3,05	3,23	3,23
Pot. Refrigeración / Consumo (1)	18°C	kW 4,40 / 1,06	8,00 / 2,30	16,20 / 4,19
EER (1)	7°C	kW 3,70 / 1,28	5,20 / 1,90	12,30 / 3,77
	18°C	4,15	3,48	3,87
	7°C	2,89	2,74	3,26
Clase Eficiencia Calefacción 55°C		A+	A+	A+
Clase Eficiencia Calefacción 35°C		A++	A++	A++
Temperatura impulsión máxima Calefacción		°C 60	60	60
Temperatura impulsión mínima Refrigeración		°C 7	7	7
Capacidad del vaso de expansión de Calefacción		l No incluido	No incluido	No incluido
Tensión de alimentación		V 230 ~	230 ~	230 ~
Intensidad máxima		A 11,2	17,5	25,3
Potencia acústica - Exterior		dB(A) 60	64	65
Peso (vacío) - Ud. Exterior		kg 51	80	123
Referencia (3)		<b>7218096</b>	<b>7218100</b>	<b>7218101</b>
PVP (2)		<b>4.728 €</b>	<b>6.146 €</b>	<b>8.636 €</b>

(1) Prestaciones según EN 14511-2.

(2) Tasa de Residuos de Aparatos Eléctricos y Electrónicos incluido en PVP del producto según Directiva EU nº 2012/19.

(3) Consultar disponibilidad

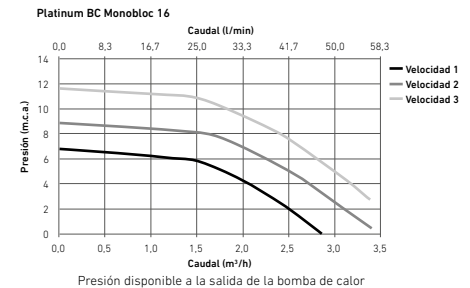
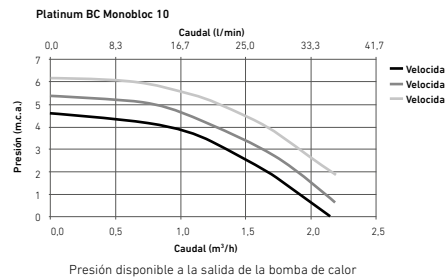
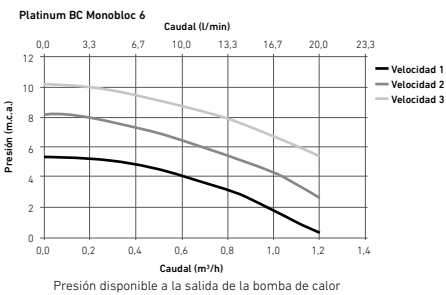

**Nota:** Para la producción de ACS se puede solicitar a parte un depósito esmaltado (ver apartado acumuladores).  
AS 200-2E . (apto para BC Monobloc 6 y 10).  
AS 300-2E . (apto para BC Monobloc 10 y 16).

Bomba de calor PBM-i + 6

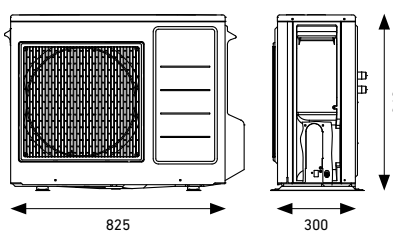

Bomba de calor PBM-i + 10

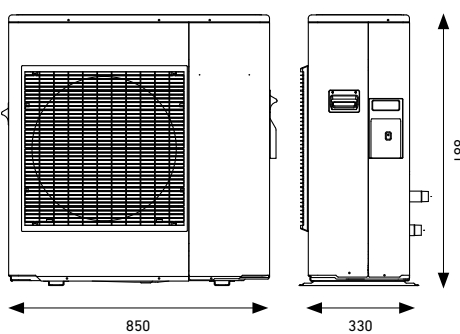

Bomba de calor PBM-i + 16

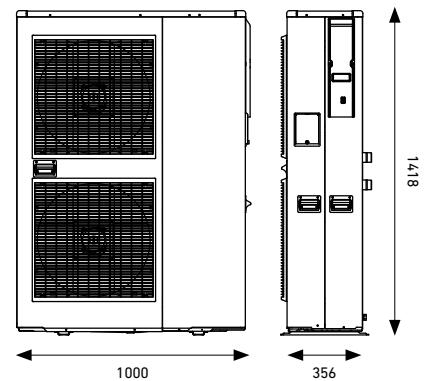

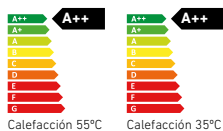

# Platinum BC Monobloc Media Potencia



**Inverter:** ajusta la potencia a las necesidades de cada momento.

**Temperatura máxima de ida 60°C.**

**Mando de control incluido:** Se instala en el interior de la vivienda y hace las funciones de termostato ambiente y de cuadro de control de la máquina.

**Control de circuitos:** existe la posibilidad de controlar hasta 5 circuitos. Para cada circuito adicional se necesita un módulo de expansión accesorio y otro mando de control idéntico al incluido.

**Sistema monobloc:** Únicamente cuenta con unidad exterior. No tiene unidad interior, por lo que no hace falta conexión frigorífica.

	T imp.	T amb.		PBM-i 20	PBM-i 30	PBM-i 40
Pot. Calefacción / Consumo (1)	35°C	7°C	kW	19,70 / 5,41	30,80 / 8,21	39,10 / 9,63
	45°C		kW	20,40 / 7,29	30,00 / 10,07	38,00 / 11,41
COP (1)	35°C	7°C		3,64	3,75	4,06
	45°C			2,80	2,98	3,33
Pot. Refrigeración / Consumo (1)	18°C	35°C	kW	19,40 / 5,88	30,50 / 8,89	36,50 / 10,00
	7°C		kW	15,60 / 6,50	24,10 / 10,17	30,60 / 12,49
EER (1)	18°C	35°C		3,30	3,43	3,65
	7°C			2,40	2,37	2,45
Clase Eficiencia Calefacción 55°C				A+	A++	A++
Clase Eficiencia Calefacción 35°C				A+	A++	A++
Temperatura impulsión máxima Calefacción		°C		60	60	60
Temperatura impulsión mínima Refrigeración		°C		5	5	5
Capacidad del vaso de expansión de Calefacción		l		6	8	8
Tensión de alimentación		V		400 ~3	400 ~3	400 ~3
Intensidad máxima		A		26,2	31,0	35,9
Potencia acústica - Exterior		dB(A)		71	75	77
Peso (vacío) - Ud. Exterior		kg		220	285	330
Referencia				<b>7754860</b>	<b>7754861</b>	<b>7754862</b>
PVP (2)				<b>13.133 €</b>	<b>16.397 €</b>	<b>18.641 €</b>

(1) Presentaciones según EN 14511-2.

(2) Tasa de Residuos de Aparatos Eléctricos y Electrónicos incluido en PVP del producto según Directiva EU nº 2012/19.

Disponibles a partir de Junio 2020

Medidas			
A	mm	1470	1470 / 1720
B	mm	1200	1700 / 1700
C	mm	570	570 / 670
D	mm	1507	1507 / 1757
H	mm	497	497 / 597
I	mm	1477	1477 / 1727

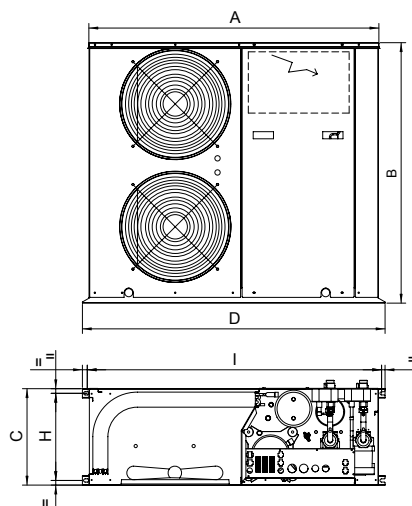
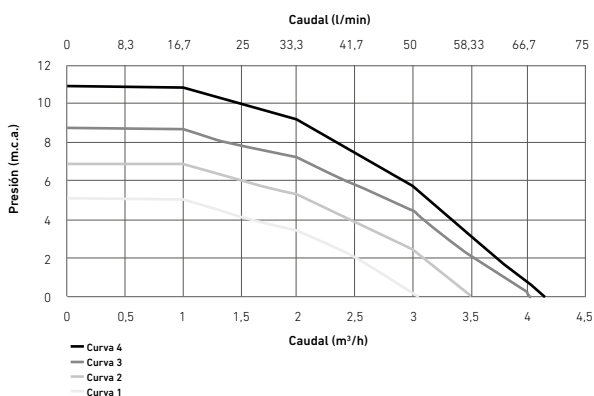

BAXI ofrece una verificación gratuita de la Puesta en Marcha de las bombas de calor, realizada, a petición del usuario, por el Servicio Oficial de Asistencia Técnica BAXI.

# Platinum BC Monobloc Media Potencia



Platinum BC Monobloc 25 kW

Platinum BC Monobloc 38 kW

**Bomba de calor ON/OFF:** requiere de un depósito de inercia de mayor tamaño que en el caso de las bombas de calor Inverter.  
**Temperatura máxima de ida 58°C.**

**Control de circuitos:** existe la posibilidad de controlar hasta 5 circuitos. Para cada circuito adicional se necesita un módulo de expansión accesorio y otro mando de control idéntico al incluido.

**Sistema monobloc:** Únicamente cuenta con unidad exterior. No tiene unidad interior, por lo que no hace falta conexión frigorífica.

**Mando de control incluido:** Se instala en el interior de la vivienda y hace las funciones de termostato ambiente y de cuadro de control de la máquina.

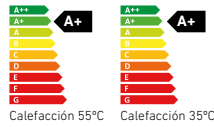

		PBM 25	PBM 38
	T imp.		
	T amb.		
Pot. Calefacción / Consumo (1)	35°C	kW 25,20 / 6,00	38,20 / 8,95
	45°C	kW 24,50 / 7,36	37,40 / 10,94
COP (1)	35°C	4,20	4,27
	45°C	3,33	3,42
Pot. Refrigeración / Consumo (1)	18°C	kW 29,30 / 7,75	43,30 / 11,45
	7°C	kW 22,20 / 7,18	32,70 / 10,83
EER (1)	18°C	3,78	3,78
	7°C	3,09	3,02
Clase Eficiencia Calefacción 55°C		A+	A+
Clase Eficiencia Calefacción 35°C		A+	A+
Temperatura impulsión máxima Calefacción		°C 58	58
Temperatura impulsión mínima Refrigeración		°C 7	7
Capacidad del vaso de expansión de Calefacción		l 4	8
Tensión de alimentación		V 400 ~3	400 ~3
Intensidad máxima		A 24,6	31,9
Potencia acústica - Exterior		dB(A) 74	77
Peso (vacío) - Ud. Exterior		kg 335	350
Referencia		<b>7218103</b>	<b>7218105</b>
PVP (2)		<b>11.676 €</b>	<b>15.089 €</b>

(1) Prestaciones según EN 14511-2.

(2) Tasa de Residuos de Aparatos Eléctricos y Electrónicos incluido en PVP del producto según Directiva EU nº 2012/19.

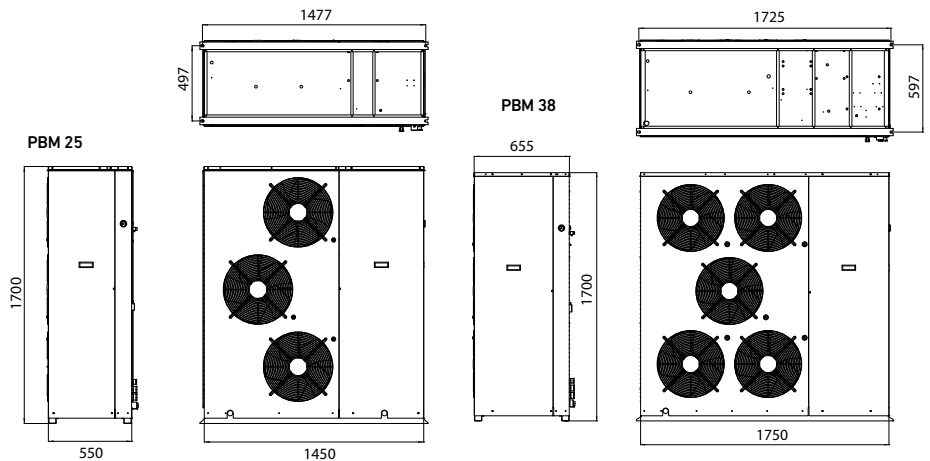
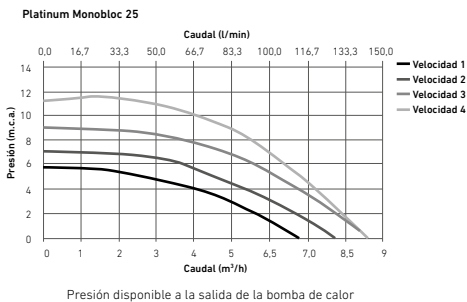
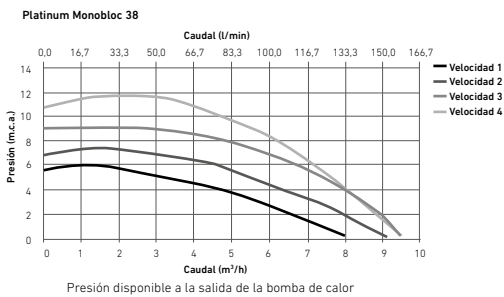

## Accesorios Bombas de Calor

### BC Plus Monobloc



#### Sonda de inmersión adicional



Sonda adicional permite el control de un segundo circuito.

Referencia	<b>7750595</b>
PVP	<b>19 €</b>

### BC Monobloc



#### Control remoto para el segundo circuito



Mando de control, el mismo que se suministra con la unidad, para ser utilizado en un segundo circuito de calefacción.

#### Sonda exterior opcional



Permite sustituir la sonda ubicada en la unidad en caso de que la lectura no sea correcta.

#### Sonda de inmersión adicional



Sonda adicional permite el control de un segundo circuito.

Referencia	<b>7223232</b>	<b>7218559</b>	<b>7218560</b>
PVP	<b>137 €</b>	<b>27 €</b>	<b>19 €</b>

### BC Monobloc de Media Potencia



#### Módulo de expansión Platinum BC Monobloc



Cuadro electrónico de control para el manejo de más de un circuito de climatización. Es necesario uno por circuito.

#### Control remoto y termostato ambiente Platinum BC Monobloc



Mando de control, el mismo que se suministra con la unidad, para ser utilizado en los circuitos adicionales de climatización. Es necesario uno por circuito.

#### Mando gestión regulación en cascada



Mando necesario para la programación y control de instalaciones en cascada.

Referencia	<b>7218133</b>	<b>7218135</b>	<b>7217746</b>
PVP	<b>452 €</b>	<b>158 €</b>	<b>489 €</b>

## Argenta Hybrid



**Fácil instalación de un sistema híbrido de caldera Argenta más bomba de calor, con gestión tanto de frío como de calor como de ACS** (acumulador integrado de 180 litros).

**Mínimo espacio:** la caldera queda integrada en la parte superior de la bomba de calor, ocupando exactamente el mismo espacio que una caldera con acumulador.

**Regulación electrónica:** permite el control sobre el conjunto de la instalación, haciendo funcionar y parar la caldera y la bomba de calor en función del coste de la energía en cada momento.

**Instalación de alta eficiencia:** la combinación de caldera y bomba de calor permite conseguir ahorros económicos muy importantes en las instalaciones de calefacción.

**Ideal para instalaciones existentes con radiadores:** Para climas fríos (donde son frecuentes temperaturas exteriores inferiores a 3 °C) y temperaturas de ida superiores a 50 °C. Cuando el COP de la bomba de calor híbrida desciende se compensa con el funcionamiento de la caldera de apoyo.

		8/24	11/24	11/32	16/24	16/32
Potencia en Calefacción (1)	kW	8,26	11,39	11,39	14,65	14,65
COP (1)		4,27	4,65	4,65	4,22	4,22
Potencia eléctrica (1)	kWe	1,93	2,45	2,45	3,47	3,47
Intensidad nominal (1)	A	8,99	11,41	11,41	16,17	16,17
Potencia en frío (2)	kW	7,90	11,16	11,16	14,46	14,46
EER (2)		3,99	4,75	4,75	3,96	3,96
Potencia eléctrica (2)	kWe	2,00	2,35	2,35	3,65	3,65
Intensidad nominal (2)	A	9,40	11,05	11,05	17,15	17,15
Tensión de alimentación	V	230 ~	230 ~	230 ~	230 ~	230 ~
Clase de Eficiencia en Calefacción		A++	A++	A++	A++	A++
Clase de Eficiencia en ACS/Perfil dem.		A/L	A/L	A/L	A/L	A/L
Peso unidad exterior	kg	75	118	118	118	118
Peso unidad interior	kg	130	132	132	132	132
Modelo Caldera		Argenta 24 GT Condens	Argenta 24 GT Condens	Argenta 32 GT Condens	Argenta 24 GT Condens	Argenta 32 GT Condens
Pot. en calef. caldera (3)	kW	24,3	24,3	32,0	24,3	32,0
Rendimiento (4)	%	100,9	100,9	99,9	100,9	100,9
Peso caldera	kg	217	217	245	217	245
Conjunto	Referencia	<b>7222771</b>	<b>7222772</b>	<b>7222773</b>	<b>7222774</b>	<b>7222775</b>
	PVP (5)	<b>9.676 €</b>	<b>10.885 €</b>	<b>11.004 €</b>	<b>12.453 €</b>	<b>12.573 €</b>
Unidad interior BC	Referencia	<b>7623178</b>	<b>7623178</b>	<b>7623178</b>	<b>7623178</b>	<b>7623178</b>
	PVP	<b>3.327 €</b>	<b>3.327 €</b>	<b>3.327 €</b>	<b>3.327 €</b>	<b>3.327 €</b>
Unidad exterior BC	Referencia	<b>7609926</b>	<b>7609927</b>	<b>7609927</b>	<b>7609929</b>	<b>7609929</b>
	PVP (5)	<b>3.012 €</b>	<b>4.221 €</b>	<b>4.221 €</b>	<b>5.789 €</b>	<b>5.789 €</b>
Caldera	Referencia	<b>7620615</b>	<b>7620615</b>	<b>7621300</b>	<b>7620615</b>	<b>7621300</b>
	PVP	<b>3.167 €</b>	<b>3.167 €</b>	<b>3.286 €</b>	<b>3.167 €</b>	<b>3.287 €</b>
Kit conexión BC - caldera	Referencia	<b>7621388</b>	<b>7621388</b>	<b>7621388</b>	<b>7621388</b>	<b>7621388</b>
	PVP	<b>170 €</b>	<b>170 €</b>	<b>170 €</b>	<b>170 €</b>	<b>170 €</b>

(1) Temperatura del aire exterior +7°C, Temp. del agua de salida +35°C. Prestaciones según EN 14511-2.

(2) Modo de enfriamiento: Temperatura del aire exterior + 35°C, Temp. del agua de salida +18°C. Prestaciones según EN 14511-2.

(3) Potencia térmica nominal 50/30°C.

(4) Rendimiento con carga parcial del 30% 50/30°C.

(5) Tasa de Residuos de Aparatos Eléctricos y Electrónicos incluido en PVP del producto según Directiva EU nº 2012/19.

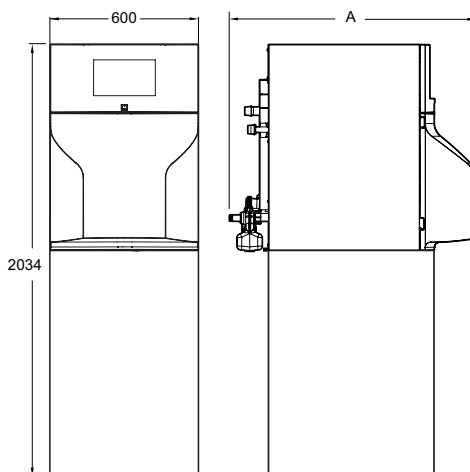

	24	32
A	961	1.083

Curva del circulador incluido

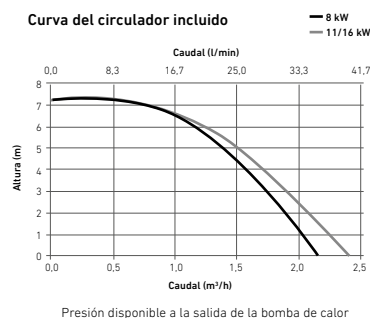

**BAXI ofrece una verificación gratuita de la Puesta en Marcha de las bombas de calor, realizada, a petición del usuario, por el Servicio Oficial de Asistencia Técnica BAXI.**

## Depósitos de Inercia



Aptos para la instalación vertical y horizontal (mural, suelo y techo).  
Los modelos ASA 20-IN BC, ASA 30-IN L BC y ASA 40-IN L BC caben en un falso techo de 30 cm.

Fabricados en acero negro sin recubrimiento interno.  
Aislamiento externo de espuma rígida de poliuretano, extenta de CFC, con un espesor mínimo de 20 mm.  
Acabado exterior mediante lámina de aluminio grofado.

		ASA 20-IN BC	ASA 30-IN L BC	ASA 30-IN BC	ASA 40-IN L BC	ASA 50-IN BC
Volumen	l	20	30	30	40	50
Presión máxima de servicio	bar	6	6	6	6	6
Rango de temperaturas de trabajo	°C	7 - 90	7 - 90	7 - 90	7 - 90	7 - 90
Clase de eficiencia energética		C	C	C	C	C
Referencia		<b>7695165</b>	<b>7723209</b>	<b>7695166</b>	<b>7723208</b>	<b>7695167</b>
PVP		<b>312 €</b>	<b>372 €</b>	<b>347 €</b>	<b>434 €</b>	<b>415 €</b>

## Soportes

Referencia	<b>7695761</b>
PVP	<b>47 €</b>

## Purgador Manual

Referencia	<b>7727159</b>
PVP	<b>21 €</b>

Ø (Diámetro)	mm	250	250	410	250	410
H (Altura Total)	mm	700	1.000	460	1.230	560
A	mm	175	175	145	175	145
E	mm	520	820	305	1050	415
G	mm	270	270	-	270	-
ef/ec/rf/rc		1"	1"	1"	1"	1"
P/V/t		1/2"	1/2"	1/2"	1/2"	1/2"

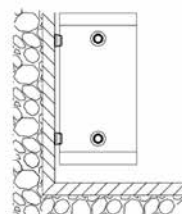
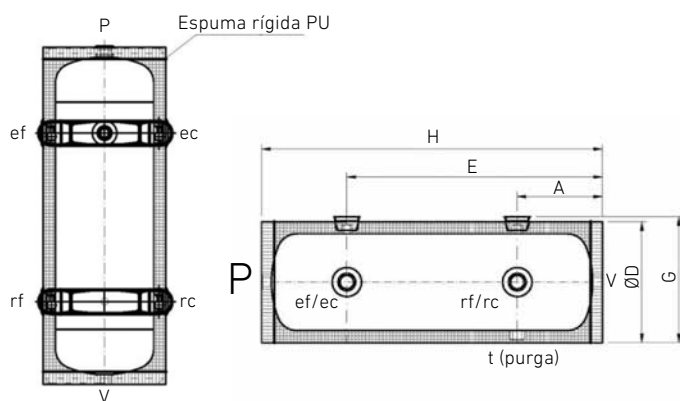

Vertical (mural)

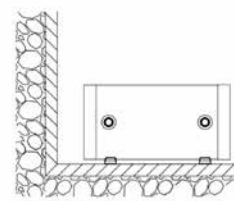

Horizontal (suelo)

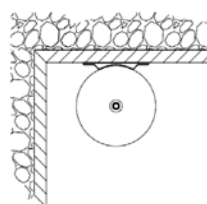
Horizontal (techo)  
Solo para ASA 20-IN BC



## Bomba de calor de alta temperatura BHP-HT

Bomba de calor monobloc para la producción de agua caliente/fría a alta temperatura, hasta 65°C. Con compresor hermético rotativo tipo scroll con inyección de vapor con refrigerante R407C, ventilador axial, batería de condensación de cobre con aletas de aluminio e intercambiador de placas. La gama dispone de dos compresores o cuatro compresores, en función de la potencia, con dos circuitos. Incluye conexión control remoto 4-20 mA.

### Opcionales electrónica montados en máquina:

- Conexión BUS ModBus, LonWorks, BACNET MS/TP RS485 o BACNEC over IP
- Señal de salida de funcionamiento del compresor

### Versiones

/OA: Eficiencia Clase A CERTITA

/LN-OA: Bajo nivel sonoro - Eficiencia Clase A CERTITA.

		2012		2015		2020		2026	
		/OA	/LN-OA	/OA	/LN-OA	/OA	/LN-OA	/OA	/LN-OA
Pot. Calefacción (1)	kW	38,1	38,5	51,4	51,1	69,0	69,6	85,2	86,1
COP (1)		3,53	3,56	3,54	3,54	3,52	3,55	3,57	3,59
Clase Eficiencia Calefacción 35°C		A+	A+	A+	A+	A+	A+	A+	A+
Clase EUROVENT calefacción		A	A	A	A	A	A	A	A
Pot. Refrigeración (2)	kW	34,0	33,9	43,7	43,8	60,2	60,1	76,2	76,0
EER(2)		2,91	2,90	2,95	2,92	2,93	2,91	2,93	2,89
SEER(2)		3,34	3,33	3,26	3,22	3,33	3,29	3,30	3,28
Clase EUROVENT refrigeración		B	B	B	B	B	B	B	C
Número de compresores						2			
Temp. impulsión máx. Calefacción	°C	65	65	65	65	65	65	65	65
Temp. impulsión Mín. Refrigeración	°C	-8	-8	-8	-8	-8	-8	-8	-8
Tensión de alimentación	V	400	400	400	400	400	400	400	400
Intensidad	A	32,2	32,2	40,6	40,6	55,4	55,4	65,8	65,8
Potencia acústica	dB(A)	84	80	86	82	87	83	87	83
Fluido frigorífico R407C	kg	18,0	19,0	26,0	27,0	30,0	32,0	33,0	35,0
Peso	kg	510	550	750	780	870	940	940	1010
Largo	mm	1695	1695	2195	2195	2745	2745	2745	2745
Ancho	mm	1120	1120	1120	1120	1120	1120	1120	1120
Alto	mm	1420	1420	1420	1420	1420	1420	1620	1620

**NOTA:** Producto disponible a partir de Junio de 2019.

(1) Prestaciones según EN 14511, temperatura de impulsión 45°C y temperatura de ambiente 7°C

(2) Prestaciones según EN 14511, temperatura de impulsión 7°C y temperatura de ambiente 35°C



**Opcionales panel eléctrico montados en máquina:**

- Control de secuencia de fase
- Control arranque del compresor
- Control del factor de corrección eléctrico del compresor.

**Opcionales hidráulicos montados en máquina:**

- Circulador de alta o baja presión
- Circulador doble de alta o baja presión
- Válvula de tres vías para ACS.

**Opcionales circuito refrigerante montados en máquina:**

- Manómetros de alta y baja presión
- Válvulas de succión y de descarga del compresor
- Tratamientos especiales para la batería de intercambio
- Intercambiador para recuperación de calor
- Reja de protección para la batería de intercambio.

**Se suministra de serie en un bulto aparte**

- Silent blocks para evitar la vibración
- Detector de caudal
- Filtro.

4030		4040		4052		4060	
/OA	/LN-OA	/OA	/LN-OA	/OA	/LN-OA	/OA	/LN-OA
102,0	101,0	135,0	135,0	172,0	172,0	206,0	206,0
3,65	3,60	3,38	3,38	3,52	3,52	3,45	3,45
-	-	-	-	-	-	-	-
A	A	A	A	A	A	A	A
91,4	90,1	119,0	116,0	146,0	144,0	181,0	175,0
2,90	2,72	2,70	2,74	2,72	2,74	2,72	2,75
3,27	3,10	3,25	3,31	3,33	3,37	3,23	3,28
B	C	C	C	C	C	C	C
4	4	4	4	4	4	4	4
65	65	65	65	65	65	65	65
-8	-8	-8	-8	-8	-8	-8	-8
400	400	400	400	400	400	400	400
78,2	78,2	110,0	110,0	130,0	130,0	163,0	163,0
87	84	92	86	93	86	94	87
40,0	42,0	66,0	66,0	108,0	108,0	108,0	108,0
1030	1060	1950	1960	2400	2410	2530	2540
2745	2745	3110	3110	4110	4110	4110	4110
1120	1120	2220	2220	2220	2220	2220	2220
1620	1620	2150	2150	2150	2150	2150	2150



## Bomba de calor para producción simultánea

Bomba de calor monobloc para la producción simultánea e independiente de agua caliente y fría para instalaciones a 4 tubos. No requiere de la commutación verano/invierno. Unidad con dos circuitos de refrigeración independientes, dotado cada uno de un compresor hermético rotativo tipo scroll con refrigerante R410A, ventilador axial, batería de condensación de cobre con aletas de aluminio, intercambiador de placas y válvula de expansión mecánica. Con conexión control remoto 4-20 mA.

### Opcionales electrónica montados en máquina:

- Conexión BUS ModBus, LonWorks, BACNET MS/TP RS485 o BACNEC over IP
- Señal de salida de funcionamiento del compresor

### Versiones

/SL: Muy bajo nivel sonoro

		2015		2018		2020		2025	
			/SL	-	/SL	-	/SL	-	/SL
Pot. Calefacción (1)	kW	46,6	46,7	53,4	53,5	60,8	62,4	67,6	67,4
COP (1)		3,41	3,57	3,44	3,59	3,43	3,56	3,46	3,48
Clase Eficiencia Calefacción 35°C		A+	A++	A+	A++	A+	A+	A+	A+
Pot. Refrigeración (2)	kW	43,8	43,1	50,6	49,6	57,9	58,3	63,8	63,0
EER(2)		3,41	3,41	3,38	3,33	3,26	3,34	3,28	3,21
SEER(2)		4,17	4,24	4,11	4,13	4,02	4,14	4,15	4,07
Pot. Refrigeración con recuperación total (2)	kW	44,0	44,0	51,1	51,1	58,9	58,9	64,3	64,3
Pot. Calefacción con recuperación total (1)	kW	54,9	54,9	63,7	63,7	73,7	73,7	80,5	80,5
TER		8,53	8,53	8,57	8,57	8,45	8,45	8,37	8,37
Temp. impulsión máx. Calefacción	°C	55	55	55	55	55	55	55	55
Temp. impulsión Mín. Refrigeración	°C	-8	-8	-8	-8	-8	-8	-8	-8
Tensión de alimentación	V	400	400	400	400	400	400	400	400
Intesidad	A	34,0	34,0	41,0	41,0	47,0	49,0	52,0	54,0
Potencia acústica	dB(A)	85	79	85	79	85	80	85	80
Fluido frigorífico R410A	kg	20,8	27,9	22,4	29,5	22,9	29,7	30,2	29,9
Peso	kg	850	890	870	910	890	1000	960	1030
Largo	mm	2625	2625	2625	2625	2625	3250	2625	3250
Ancho	mm	1350	1350	1350	1350	1350	1350	1350	1350
Alto	mm	2070	2070	2070	2070	2070	2070	2070	2070

**NOTA:** Producto disponible a partir de Junio de 2019.

(1) Prestaciones según EN 14511, temperatura de impulsión 45°C y temperatura de ambiente 7°C

(2) Prestaciones según EN 14511, temperatura de impulsión 7°C y temperatura de ambiente 35°C

## e independiente de agua caliente y fría BHP-P

### Opcionales panel eléctrico montados en máquina:

- Control de secuencia de fase
- Control arranque del compresor
- Control del factor de corrección eléctrico del compresor

### Opcionales hidráulicos montados en máquina:

- Circulador de alta o baja presión
- Circulador doble de alta o baja presión.

### Opcionales circuito refrigerante montados en máquina:

- Válvula expansión electrónica
- Manómetros de alta y baja presión
- Válvulas de succión y de descarga del compresor
- Tratamientos especiales para la batería de intercambio
- Bandeja de recojida de condensados con resistencia eléctrica
- Reja de protección para la batería de intercambio.

### Se suministra de serie en un bulto aparte

- Silent blocks para evitar la vibración
- Detector de caudal
- Filtro.

2026		2030		2040		2050		2060	
-	/SL	-	/SL	-	/SL	-	/SL	-	/SL
75,5	77,1	90,4	91,4	116,0	117,0	145,0	142,0	178,0	-
3,48	3,57	3,49	3,58	3,49	3,57	3,47	3,50	3,37	-
A+	A++	A+	A++	-	-	-	-	-	-
71,4	71,4	85,2	84,5	110,0	108,0	137,0	130,0	168,0	-
3,18	3,21	3,29	3,28	3,27	3,21	3,21	2,91	2,94	-
3,97	4,03	4,05	4,06	4,03	4,00	3,97	3,68	3,68	-
73,1	73,1	86,9	86,9	112,0	112,0	140,0	140,0	176,0	-
91,7	91,7	109	109	141	141	177	177	224	-
8,32	8,32	8,37	8,37	8,28	8,28	8,01	8,01	7,9	-
55	55	55	55	55	55	55	55	55	-
-8	-8	-8	-8	-8	-8	-8	-8	-8	-
400	400	400	400	400	400	400	400	400	-
58,0	60,0	70,0	72,0	83,0	85,0	105,0	105,0	131,0	-
85	80	86	81	87	82	88	84	88	-
30,9	42,0	37,2	50,4	53,2	63,1	64,8	64,8	66,6	-
970	1090	1130	1270	1430	1610	1670	1680	1730	-
2625	3250	3250	3875	3875	4500	4500	4500	4500	-
1350	1350	1350	1350	1350	1350	1350	1350	1350	-
2070	2070	2070	2070	2070	2070	2070	2070	2070	-

**Versiones**

/S: Eficiencia estándar

/LN-S: Bajo nivel sonoro - Eficiencia estándar

/A: Eficiencia Clase A CERTITA

/LN-A: Bajo nivel sonoro - Eficiencia Clase A CERTITA

## Bomba de calor de media temperatura BHP

Bomba de calor monobloc para la producción de agua caliente/fría con compresor hermético rotativo tipo scroll con refrigerante R410A, ventilador axial, batería de condensación de cobre con aletas de aluminio, intercambiador de placas y válvula de expansión mecánica (vers. /S) o electrónica (vers. /A). La gama dispone de dos compresores en configuración en un solo circuito.

**Opcionales electrónica montados en máquina:**

- Conexión BUS ModBus, LonWorks, BACNET MS/TP RS485 o BACNEC over IP
- Conexión control remoto 4-20 mA
- Señal de salida de funcionamiento del compresor
- Entrada cambio remoto invierno-verano

**Opcionales panel eléctrico montados en máquina:**

- Control de secuencia de fase
- Control arranque del compresor
- Control del factor de corrección eléctrica del compresor

		2015				2018				2020			
		/S	/LN-S	/A	/LN-A	/S	/LN-S	/A	/LN-A	/S	/LN-S	/A	/LN-A
Pot. Calefacción (1)	kW	43,2	43,2	46,4	46,4	47,7	47,7	51,3	51,3	55,6	55,6	59,4	59,4
COP (1)		3,02	3,02	3,21	3,21	3,02	3,02	3,24	3,24	3,03	3,03	3,21	3,21
Clase Eficiencia Calefacción 35°C		A+	A+	A+	A+	A+	A+	A+	A+	A+	A+	A++	A++
Clase EUROVENT calefacción		B	B	A	A	B	B	A	A	B	B	A	A
Pot. Refrigeración (2)	kW	38,5	35,6	39,7	36,1	43,5	39,6	45,0	40,7	50,7	46,6	50,9	47,3
EER(2)		2,76	2,31	3,00	2,44	2,71	2,22	2,95	2,38	2,71	2,31	2,78	2,39
SEER(2)		3,83	3,75	3,97	3,81	3,85	3,62	4,03	3,76	4,00	3,91	4,03	3,97
Clase EUROVENT refrigeración		C	E	B	E	C	F	B	E	C	E	C	E
Temp. impulsión máx. Calefacción	°C	52	52	52	52	52	52	52	52	52	52	52	52
Temp. impulsión Mín. Refrigeración	°C	-10	-10	-10	-10	-10	-10	-10	-10	-10	-10	-10	-10
Tensión de alimentación	V	400	400	400	400	400	400	400	400	400	400	400	400
Intesidad	A	32,2	32,2	32,2	32,2	37,2	37,2	37,2	37,2	45,2	45,2	45,2	45,2
Potencia acústica	dB(A)	84	78	84	78	84	78	84	78	84	78	84	78
Fluido frigorífico R410A	kg	12,6	12,6	14,0	14,0	14,0	14,0	15,5	15,5	15,8	15,8	15,6	15,6
Peso	kg	510	510	590	590	550	560	640	640	570	580	640	640
A	mm	1825	1825	2395	2395	1825	1825	2395	2395	1825	1825	2395	2395
B	mm	1195	1195	1195	1195	1195	1195	1195	1195	1195	1195	1195	1195
H	mm	1865	1865	1865	1865	1865	1865	1865	1865	1865	1865	1865	1865

		2040				2045				2050			
		/S	/LN-S	/A	/LN-A	/S	/LN-S	/A	/LN-A	/S	/LN-S	/A	/LN-A
Pot. Calefacción (1)	kW	109,0	109,0	111,0	111,0	120,0	120,0	123,0	123,0	135,0	135,0	139,0	139,0
COP (1)		3,01	3,01	3,21	3,21	3,01	3,01	3,21	3,21	3,08	3,08	3,22	3,22
Clase Eficiencia Calefacción 35°C		-	-	-	-	-	-	-	-	-	-	-	-
Clase EUROVENT calefacción		B	B	A	A	B	B	A	A	B	B	A	A
Pot. Refrigeración (2)	kW	99,6	94,0	102,0	98,4	112,0	103,0	116,0	109,0	124,0	113,0	130,0	124,0
EER(2)		2,75	2,53	2,90	2,81	2,71	2,40	2,91	2,71	2,71	2,35	2,94	2,80
SEER(2)		3,58	3,75	3,94	3,90	3,67	3,75	3,96	3,93	3,74	3,73	3,88	3,89
Clase EUROVENT refrigeración		C	D	B	C	C	E	B	C	C	E	B	C
Temp. impulsión máx. Calefacción	°C	52	52	52	52	52	52	52	52	52	52	52	52
Temp. impulsión Mín. Refrigeración	°C	-10	-10	-10	-10	-10	-10	-10	-10	-10	-10	-10	-10
Tensión de alimentación	V	400	400	400	400	400	400	400	400	400	400	400	400
Intesidad	A	80,0	80,0	79,7	79,7	89,7	89,7	89,4	89,4	99,4	99,4	103,0	103,0
Potencia acústica	dB(A)	88	84	89	85	88	84	89	85	88	84	90	85
Fluido frigorífico R410A	kg	31,9	31,9	34,5	34,5	35,8	35,8	38,0	38,0	44,3	44,3	44,5	44,5
Peso	kg	970	1010	1120	1120	1020	1100	1170	1170	1150	1200	1290	1290
A	mm	2395	2395	3360	3360	2825	2825	3360	3360	2825	2825	3980	3980
B	mm	1195	1195	1195	1195	1195	1195	1195	1195	1195	1195	1195	1195
H	mm	1980	1980	1980	1980	1980	1980	1980	1980	1865	1980	1980	1980

**NOTA:** Producto disponible a partir de Junio de 2019.

(1) Prestaciones según EN 14511, temperatura de impulsión 45°C y temperatura de ambiente 7°C

(2) Prestaciones según EN 14511, temperatura de impulsión 7°C y temperatura de ambiente 35°C

**Opcionales hidráulicos montados en máquina:**

- Circulador de alta o baja presión
- Doble circulador de alta o baja presión

**Se suministra de serie en un bulto aparte:**

- Silent blocks para evitar la vibración
- Detector de caudal
- Filtro

**Opcionales circuito refrigerante montados en máquina:**

- Manómetros de alta y baja presión
- Válvulas de succión y de descarga del compresor
- Tratamientos especiales para la batería de intercambio
- Reja de protección para la batería de intercambio.
- Intercambiador para recuperador de calor.

2025				2026				2030				2035			
/S	/LN-S	/A	/LN-A	/S	/LN-S	/A	/LN-A	/S	/LN-S	/A	/LN-A	/S	/LN-S	/A	/LN-A
65,4	65,4	69,9	69,9	71,1	71,1	74,9	74,9	80,5	80,5	87,3	87,3	92,7	92,7	99,3	99,3
3,02	3,02	3,22	3,22	3,07	3,07	3,21	3,21	3,05	3,05	3,21	3,21	3,07	3,07	3,20	3,20
A+	A+	A+	A+	A+	A+	A+	A+	A+	A+	A+	A+	A+	A+	A+	A+
B	B	A	A	B	B	A	A	B	B	A	A	B	B	A	A
58,0	53,1	59,3	54,0	64,3	60,1	66,5	59,5	73,8	69,6	80,5	79,0	83,9	77,5	91,4	86,6
2,79	2,35	2,93	2,43	2,72	2,31	2,91	2,34	2,58	2,30	2,94	2,91	2,57	2,19	2,91	2,73
3,78	3,68	3,88	3,75	3,82	3,71	3,96	3,70	3,77	3,72	3,85	3,96	3,84	3,77	3,89	3,88
C	E	B	E	C	E	B	E	D	E	B	B	D	F	B	C
52	52	52	52	52	52	52	52	52	52	52	52	52	52	52	52
-8	-8	-8	-8	-8	-8	-8	-8	-8	-8	-8	-8	-8	-8	-8	-8
400	400	400	400	400	400	400	400	400	400	400	400	400	400	400	400
51,8	51,8	51,8	51,8	57,6	57,6	57,6	57,6	67,6	67,6	68,8	68,8	73,2	73,2	74,4	74,4
85	79	85	79	85	80	85	80	85	81	88	83	86	83	88	84
16,7	16,7	16,8	16,8	16,9	16,9	17,1	17,1	17,0	17,0	19,9	19,9	25,5	25,5	30,0	30,0
640	650	670	670	650	660	670	670	660	670	800	800	790	800	990	990
2395	2395	2395	2395	2395	2395	2395	2395	2395	2395	2825	2825	2395	2395	3360	3360
1195	1195	1195	1195	1195	1195	1195	1195	1195	1195	1195	1195	1195	1195	1195	1195
1865	1865	1865	1865	1865	1865	1980	1980	1865	1865	1980	1980	1865	1865	1980	1980

2055				2060				2070				2080			
/S	/LN-S	/A	/LN-A	/S	/LN-S	/A	/LN-A	/S	/LN-S	/A	/LN-A	/S	/LN-S	/A	/LN-A
151,0	151,0	162,0	162,0	176,0	176,0	182,0	182,0	194,0	194,0	210,0	210,0	213,0	213,0	234,0	234,0
3,05	3,05	3,20	3,20	3,03	3,03	3,21	3,21	3,03	3,03	3,21	3,21	3,01	3,01	3,21	3,21
-	-	-	-	-	-	-	-	-	-	-	-	-	-	-	-
B	B	A	A	B	B	A	A	B	B	A	A	B	B	A	A
138,0	131,0	152,0	144,0	161,0	154,0	169,0	164,0	179,0	168,0	197,0	188,0	198,0	179,0	218,0	211,0
2,59	2,39	2,91	2,82	2,73	2,51	2,94	2,91	2,62	2,32	2,92	2,91	2,51	2,11	2,97	3,76
3,72	3,85	3,84	3,82	3,65	3,82	3,89	3,97	3,67	3,78	3,77	3,80	3,56	3,50	3,70	2,76
D	E	B	C	C	D	B	B	D	E	B	B	D	F	B	B
52	52	52	52	52	52	52	52	52	52	52	52	52	52	52	52
-8	-8	-8	-8	-8	-8	-8	-8	-8	-8	-8	-8	-8	-8	-8	-8
400	400	400	400	400	400	400	400	400	400	400	400	400	400	400	400
112,0	112,0	121,0	121,0	130,0	130,0	134,0	134,0	144,0	144,0	157,0	157,0	158,0	158,0	171,0	171,0
90	85	91	86	90	85	91	86	90	85	92	87	91	87	93	88
45,3	45,3	51,3	51,3	48,8	48,8	54,1	54,1	49,8	49,8	60,6	60,6	52,5	52,5	63,9	63,9
1210	1250	1790	1790	1330	1360	1890	1890	1360	1410	2150	2150	1380	1430	2260	2260
3360	3360	4110	4110	3980	3980	4110	4110	3980	3980	5110	5110	3980	3980	5110	5110
1195	1195	2220	2220	1195	1195	2220	2220	1195	1195	2220	2220	1195	1195	2220	2220
1980	1980	2150	2150	1980	1980	2150	2150	1980	1980	2150	2150	1980	1980	2150	2150



## Enfriadoras BCH

Enfriadoras monobloc para la producción de agua fría con compresor hermético rotativo tipo scroll con refrigerante R410A, ventilador axial, batería de condensación de aluminio con aletas de aluminio, intercambiador de placas y válvula de expansión mecánica

(vers. /S) o electrónica (vers. /A y /OA). La gama dispone de dos compresores en configuración en un solo circuito.

### Opcionales electrónica montados en máquina:

- Conexión BUS ModBus, LonWorks, BACNET MS/TP RS485 o BACNEC over IP
- Conexión control remoto 4-20 mA

### Versiones

/S: Eficiencia estándar

/LN-S: Bajo nivel sonoro - Eficiencia estándar

/SL-S: Muy bajo nivel sonoro - Eficiencia estándar

/A: Eficiencia Clase A CERTITA

/LN-A: Bajo nivel sonoro - Eficiencia Clase A CERTITA

/SL-A: Muy bajo nivel sonoro - Eficiencia Clase A CERTITA

		2015						2018					
		/S	/LN-S	/SL-S	/A	/LN-A	/SL-A	/S	/LN-S	/SL-S	/A	/LN-A	/SL-A
Pot. Refrigeración (1)	kW	39,0	39,1	39,2	41,4	41,2	-	44,0	44,0	44,3	47,1	46,7	47,2
EER(1)		2,83	2,82	2,77	3,17	3,20	-	2,78	2,74	2,71	3,18	3,18	3,19
SEER(1)		4,19	4,28	4,07	4,30	4,29	-	4,15	4,22	4,05	4,41	4,38	4,16
Clase EUROVENT refrigeración		C	C	C	A	A	-	C	C	C	A	A	A
Temp. impulsión mín. Refrigeración	°C	-8	-8	-8	-8	-8	-	-8	-8	-8	-8	-8	-8
Tensión de alimentación	V	400	400	400	400	400	-	400	400	400	400	400	400
Intesidad	A	31,0	30,0	32,0	32,0	32,0	-	38,0	37,0	38,0	39,0	38,0	42,0
Potencia acústica	dB(A)	83	79	76	84	80	-	83	79	77	84	80	78
Fluido frigorífico R410A	kg	5,6	5,8	5,9	6,3	6,7	-	6,0	6,0	7,0	7,9	7,9	8,3
Peso	kg	470	480	540	480	550	-	480	500	550	540	560	660
Largo	mm	1825	1825	2395	1825	2395	-	1825	1825	2395	2395	2395	2825
Ancho	mm	1195	1195	1195	1195	1195	-	1195	1195	1195	1195	1195	1195
Alto	mm	1865	1865	1865	1865	1865	-	1865	1865	1865	1865	1865	1865

		2030						2035					
		/S	/LN-S	/SL-S	/A	/LN-A	/SL-A	/S	/LN-S	/SL-S	/A	/LN-A	/SL-A
Pot. Refrigeración (1)	kW	77,2	74,4	77,3	84,5	82,3	81,5	87,9	89,3	87,9	95,9	93,8	93,9
EER(1)		2,84	2,60	2,78	3,14	3,11	3,14	2,76	2,82	2,83	3,11	3,13	3,10
SEER(1)		4,06	4,08	4,12	4,07	4,20	4,38	4,16	4,01	4,14	4,13	4,25	4,27
Clase EUROVENT refrigeración		C	D	C	A	A	A	C	C	C	A	A	A
Temp. impulsión mín. Refrigeración	°C	-8	-8	-8	-8	-8	-8	-8	-8	-8	-8	-8	-8
Tensión de alimentación	V	400	400	400	400	400	400	400	400	400	400	400	400
Intesidad	A	68,0	65,0	69,0	69,0	69,0	66,0	73,0	74,0	71,0	74,0	74,0	78,0
Potencia acústica	dB(A)	85	80	78	88	82	79	86	83	79	88	84	80
Fluido frigorífico R410A	kg	8,8	8,8	9,3	10,0	10,5	10,5	9,9	10,5	10,8	12,0	12,0	12,2
Peso	kg	570	580	680	680	750	780	660	780	860	830	870	940
Largo	mm	2395	2395	2825	2825	3360	3360	2395	2825	3360	3360	3360	3980
Ancho	mm	1195	1195	1195	1195	1195	1195	1195	1195	1195	1195	1195	1195
Alto	mm	1865	1865	1980	1980	1980	1980	1865	1865	1980	1980	1980	1980

		2055						2060					
		/S	/LN-S	/SL-S	/A	/LN-A	/SL-A	/S	/LN-S	/SL-S	/A	/LN-A	/SL-A
Pot. Refrigeración (1)	kW	144,0	139,0	140,0	159,0	153,0	151,0	166,0	162,0	152,0	178,0	172,0	171,0
EER(1)		2,70	2,60	2,63	3,20	3,19	3,13	2,82	2,75	2,44	3,15	3,11	3,19
SEER(1)		4,04	4,17	4,12	4,08	4,40	4,47	3,92	4,04	3,95	4,13	4,29	4,42
Clase EUROVENT refrigeración		C	D	D	A	A	A	C	C	E	A	A	A
Temp. impulsión mín. Refrigeración	°C	-8	-8	-8	-8	-8	-8	-8	-8	-8	-8	-8	-8
Tensión de alimentación	V	400	400	400	400	400	400	400	400	400	400	400	400
Intesidad	A	113,0	112,0	116,0	121,0	114,0	116,0	130,0	130,0	130,0	134,0	127,0	132,0
Potencia acústica	dB(A)	89	84	82	91	86	83	90	85	82	91	86	84
Fluido frigorífico R410A	kg	13,7	13,7	14,5	18,8	18,8	20,1	15,4	15,4	15,4	20,3	20,3	22,7
Peso	kg	980	1060	1110	1510	1510	1740	1130	1180	1180	1550	1550	1820
Largo	mm	3360	3360	3980	3160	3160	4335	3980	3980	3980	3160	3160	4335
Ancho	mm	1195	1195	1195	2250	2250	2250	1195	1195	1195	2250	2250	2250
Alto	mm	1980	1980	1980	2170	2170	2170	1980	1980	1980	2170	2170	2170

**NOTA:** Producto disponible a partir de Junio de 2019.

(1) Prestaciones según EN 14511, temperatura de impulsión 7°C y temperatura de ambiente 35°C

**Opcionales panel eléctrico montados en máquina:**

- Control de secuencia de fase
- Control arranque del compresor
- Control del factor de corrección eléctrico del compresor

**Opcionales circuito refrigerante montados en máquina:**

- Manómetros de alta y baja presión
- Válvulas de succión y de descarga del compresor
- Tratamientos especiales para la batería de intercambio
- Reja de protección para la batería de intercambio

**Opcionales hidráulicos montados en máquina:**

- Circulador de alta o baja presión
- Circulador doble de alta o baja presión

**Se suministra de serie en un bulto aparte:**

- Silent blocks para evitar la vibración
- Detector de caudal
- Filtro

2020						2025						2026					
/S	/LN-S	/SL-S	/A	/LN-A	/SL-A	/S	/LN-S	/SL-S	/A	/LN-A	/SL-A	/S	/LN-S	/SL-S	/A	/LN-A	/SL-A
51,6	51,4	52,0	54,7	55,0	61,9	58,6	58,5	58,6	62,2	63,1	61,9	64,7	65,2	65,6	69,2	70,3	68,8
2,80	2,73	2,81	3,21	3,12	3,15	2,82	2,83	2,84	3,16	3,18	3,20	2,71	2,77	2,82	3,12	3,15	3,16
4,20	4,20	4,27	4,23	4,46	4,30	4,20	4,19	3,99	4,26	4,11	4,24	4,17	4,21	4,05	4,28	4,15	4,26
C	C	C	A	A	A	C	C	C	A	A	A	C	C	C	A	A	A
-8	-8	-8	-8	-8	-8	-8	-8	-8	-8	-8	-8	-8	-8	-8	-8	-8	-8
400	400	400	400	400	400	400	400	400	400	400	400	400	400	400	400	400	400
45,0	45,0	44,0	47,0	44,0	48,0	50,0	49,0	53,0	52,0	53,0	50,0	55,0	55,0	59,0	58,0	59,0	56,0
84	79	77	85	80	78	84	80	78	85	81	79	84	80	78	86	81	79
6,3	7,1	7,1	8,0	8,0	8,4	7,3	7,3	7,6	8,1	8,5	8,9	7,8	7,8	8,5	8,7	9,6	10,1
490	540	560	550	560	670	540	570	670	560	670	760	550	570	680	570	680	770
1825	2395	2395	2395	2395	2825	2395	2395	2825	2395	2825	3360	2395	2395	2825	2395	2825	3360
1195	1195	1195	1195	1195	1195	1195	1195	1195	1195	1195	1195	1195	1195	1195	1195	1195	1195
1865	1865	1865	1865	1865	1865	1865	1865	1865	1865	1865	1980	1865	1865	1980	1980	1865	1980

2040						2045						2050					
/S	/LN-S	/SL-S	/A	/LN-A	/SL-A	/S	/LN-S	/SL-S	/A	/LN-A	/SL-A	/S	/LN-S	/SL-S	/A	/LN-A	/SL-A
101,0	98,8	99,4	107,0	107,0	105,0	114,0	112,0	113,0	121,0	120,0	118,0	127,0	124,0	124,0	137,0	133,0	132,0
2,82	2,71	2,79	3,13	3,14	3,19	2,79	2,81	2,82	3,10	3,10	3,14	2,78	2,70	2,72	3,16	3,11	3,10
3,86	3,92	4,19	4,19	4,10	4,35	3,96	4,11	4,18	4,30	4,19	4,39	3,95	4,14	4,15	4,13	4,15	4,46
C	C	C	A	A	A	C	C	C	A	A	A	C	C	C	A	A	A
-8	-8	-8	-8	-8	-8	-8	-8	-8	-8	-8	-8	-8	-8	-8	-8	-8	-8
400	400	400	400	400	400	400	400	400	400	400	400	400	400	400	400	400	400
80,0	80,0	77,0	80,0	84,0	81,0	90,0	89,0	90,0	89,0	90,0	91,0	99,0	99,0	103,0	103,0	103,0	101,0
88	83	80	90	84	81	88	84	81	90	84	82	88	84	81	90	85	82
11,1	11,1	11,9	13,3	13,5	14,1	12,4	12,7	13,1	14,3	14,5	15,0	13,2	13,6	14,0	15,3	15,3	18,5
830	880	960	960	1050	1410	870	1000	1070	1000	1080	1450	900	1030	1080	1080	1090	1480
2825	2825	3360	3360	3980	3160	2825	3360	3360	3360	3980	3160	2825	3360	3980	3980	3980	3160
1195	1195	1195	1195	1195	2250	1195	1195	1195	1195	1195	2250	1195	1195	1195	1195	1195	2250
1980	1980	1980	1980	1980	2170	1980	1980	1980	1980	1980	2170	1980	1980	1980	1980	1980	2170

2070						2080					
/S	/LN-S	/SL-S	/A	/LN-A	/SL-A	/S	/LN-S	/SL-S	/A	/LN-A	/SL-A
189,0	179,0	-	200,0	197,0	194,0	-	-	-	226,0	220	216
2,74	2,51	-	3,10	3,20	3,10	-	-	-	3,14	3,2	3,12
3,99	3,95	-	4,18	4,43	4,51	-	-	-	3,96	4,16	4,26
C	D	-	A	A	A	-	-	-	A	A	A
-8	-8	-	-8	-8	-8	-	-	-	-8	-8	-8
400	400	-	400	400	400	-	-	-	400	400	400
153,0	153,0	-	149,0	144,0	146,0	-	-	-	167,0	160	163,0
90	85	-	92	87	85	-	-	-	93	88	86
16,0	16,0	-	23,0	24,3	25,6	-	-	-	24,5	25,8	27,1
1110	1150	-	1570	1810	1850	-	-	-	1810	1870	2130
3980	3980	-	3160	4335	4335	-	-	-	4335	4335	5510
1195	1195	-	2250	2250	2250	-	-	-	2250	2250	2250
1980	1980	-	2170	2170	2170	-	-	-	2170	2170	2170

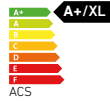

## BC ACS 200/300

**Alta eficiencia:** las bombas de calor BC ACS 200/300 tienen un rendimiento muy elevado, con un COP de hasta 3,5, que permite conseguir ahorros muy importantes respecto a otros equipos de generación de agua caliente sanitaria.

**Confort:** la bomba de calor puede calentar el agua hasta 65°C. Además el equipo incluye una resistencia eléctrica de 2,4 kW que puede ser activada para calentar de manera más rápida el agua del acumulador, y permite alcanzar una temperatura de hasta 70°C para el tratamiento antilegionela.

**Robustez, durabilidad y fiabilidad:** el acumulador está fabricado en acero esmaltado, e incorpora protección catódica electrónica para evitar la corrosión de éste.

**Energía solar:** el modelo BC ACS 300 1E dispone de un serpentín para conectar directamente la instalación de energía solar, o incluso el apoyo de una caldera para calentar rápidamente el depósito.

**Posibilidad de conducir el aire de entrada y de salida de la bomba de calor:** se puede conectar un conducto de Ø 200, o de Ø 160 mm con la correspondiente reducción, para poder conducir la aspiración y/o la extracción de aire de la bomba de calor.

	BC ACS IN		BC ACS 1E
	200	300	300
Volumen Acumulador l	210	270	265
SCOP en ACS, aire a 14°C (clima cálido) (1) W	3,70	3,69	3,27
SCOP en ACS, aire a 7°C (clima medio) (1)	3,16	3,08	2,90
COP a 15°C ambiente (2)	3,17	3,31	3,26
Clase de eficiencia en ACS/Perfil de demanda	A+/L	A+/XL	A+/XL
Tiempo de carga (15-51 °C) a 15°C ambiente h	5	7	7
Potencia BC en ACS con 15°C de aire W	1.700	1.700	1.700
Consumo eléctrico medio W	500	500	500
Tensión de alimentación V	230 ~	230 ~	230 ~
Potencia acústica dB	57	57	57
Superficie serpentín m <sup>2</sup>	-	-	1
Long. Máx. conexión aire Ø160mm m	26	26	26
Peso en vacío kg	92	105	123
Referencia	<b>144300002</b>	<b>144300000</b>	<b>144300001</b>
PVP (3)	<b>2.733 €</b>	<b>2.844 €</b>	<b>3.046 €</b>

(1) Según norma EN 16147:2017 tomando el aire del exterior.

(2) Según norma EN 16147:2017 tomando el aire del interior de la sala.

(3) Tasa de Residuos de Aparatos Eléctricos y Electrónicos incluido en PVP del producto según Directiva EU n° 2012/19.

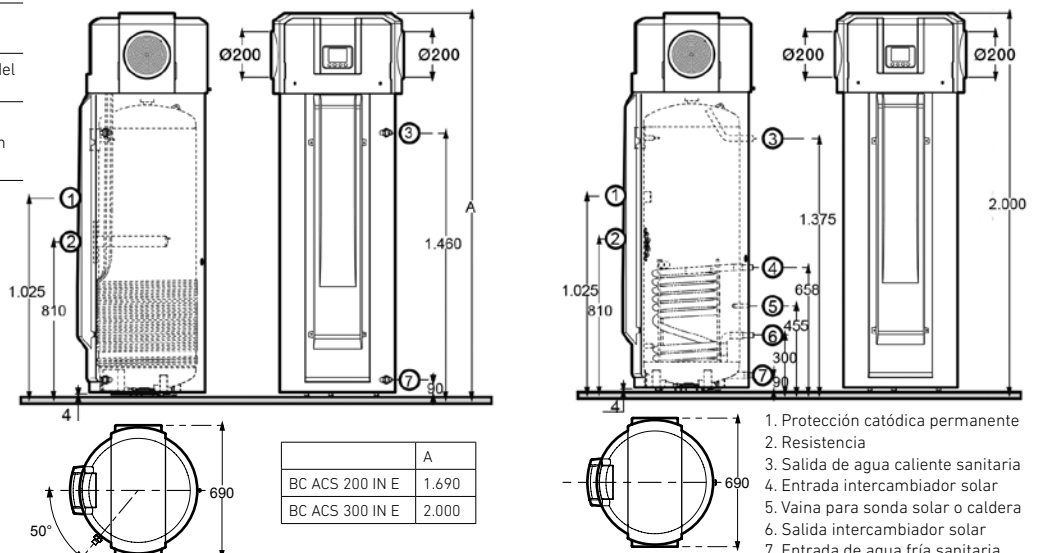

BC ACS 200 IN E y BC ACS 300 IN E

BC ACS 300 1 E



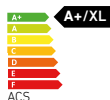

## BC ACS 180/230

**Alta eficiencia:** las bombas de calor BC ACS 180/230 tienen un rendimiento muy elevado, con un COP de hasta 3,02, que permite conseguir ahorros muy importantes respecto a otros equipos de generación de agua caliente sanitaria.

**Confort:** la bomba de calor puede calentar el agua hasta 65°C. Además el equipo incluye una resistencia eléctrica de 1,55 kW que puede ser activada para calentar de manera más rápida el agua del acumulador, y permite alcanzar una temperatura de hasta 70°C para el tratamiento antilegionela.

**Robustez, durabilidad y fiabilidad:** el acumulador está fabricado en acero esmaltado, e incorpora ánodo de magnesio para evitar la corrosión de éste.

### BC ACS IN

		180	230
Volumen Acumulador	l	180	230
COP a 15°C ambiente (1)		2,88	3,02
Clase de eficiencia en ACS/Perfil demanda		A+/L	A+/XL
Tiempo de carga (15-54 °C) a 15°C ambiente	h	6	8
Potencia BC en ACS con 15° de aire	W	1.500	1.500
Consumo eléctrico medio	W	460	460
Potencia resistencia eléctrica apoyo	W	1.550	1.550
Tensión de alimentación	V	230 ~	230 ~
Potencia acústica	dB	60	60
Peso en vacío	kg	102	116
Referencia		<b>7629067</b>	<b>7629068</b>
PVP (2)		<b>1.916 €</b>	<b>2.076 €</b>

(1) Según norma EN 16147:2017 tomando el aire del interior de la sala.

(2) Tasa de Residuos de Aparatos Eléctricos y Electrónicos incluido en PVP del producto según Directiva EU nº 2012/19.

1. Evacuación de condensados
2. Salida de agua caliente sanitaria 3/4"
3. Entrada agua fría sanitaria 3/4"
4. Vaciado
5. Ánodo de magnesio
6. Resistencia eléctrica
7. Pies regulables

	BC ACS 180	BC ACS 230
A mm	552	552
B mm	1670	1990
C mm	240	240
D mm	1050	1370
E mm	93	93
F mm	1308	1628

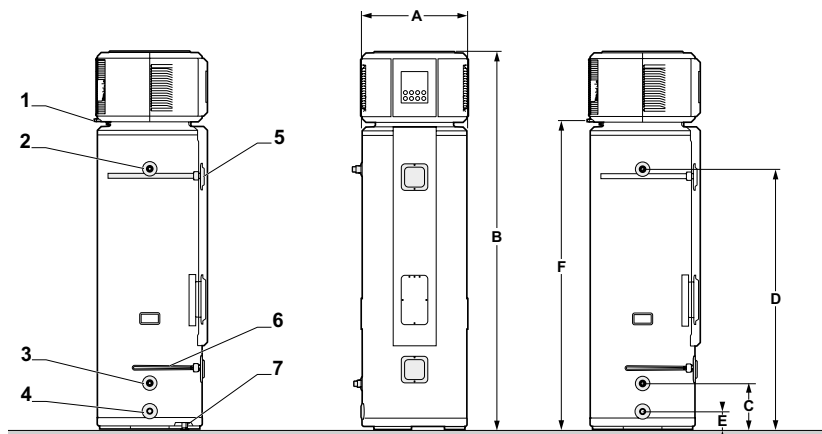

INE-5-010



## BC ACS 90

**Alta eficiencia:** la bomba de calor BC ACS 90 tiene un rendimiento muy elevado, con un COP de hasta 2,7, que permite conseguir ahorros muy importantes respecto a otros equipos de generación de agua caliente sanitaria.

**Confort:** la bomba de calor puede calentar el agua 60 °C. Además, el equipo incluye una resistencia eléctrica de 1,2 kW que puede ser activada para calentar de

manera más rápida el agua del acumulador y que permite alcanzar una temperatura de hasta 70°C para el tratamiento antilegionela.

**Robustez, durabilidad y fiabilidad:** el acumulador está fabricado en acero vitrificado, e incorpora ánodo de magnesio para evitar la corrosión del mismo.

**Instalación mural:** Sus reducidas dimensiones y ligero peso la hacen ideal para una instalación mural.

**Posibilidad de conducir el aire de entrada y salida de la bomba de calor:** se puede conectar un conducto de Ø 125 mm para poder conducir la aspiración y/o impulsión de aire de la bomba de calor.

## BC ACS IN

90

Volumen Acumulador	l	90
SCOP en ACS, aire a 14°C (clima cálido) (1)		2,60
SCOP en ACS, aire a 7°C (clima medio) (1)		2,35
COP a 15°C ambiente (2)		2,57
Clase de eficiencia en ACS/Perfil de demanda		A+/M
Tiempo de carga (15-55 °C) a 20°C ambiente	h	5,5
Potencia BC en ACS con 20°C de aire	W	1.005
Consumo eléctrico medio	W	210
Potencia resistencia eléctrica apoyo	W	1.200
Tensión de alimentación	V	230 ~
Potencia acústica	dB	60
Long. Máx. conexión aire Ø125mm	m	6
Peso en vacío	kg	48,5
Referencia		<b>7677361</b>
PVP (3)		<b>1.565 €</b>

(1) Según norma EN 16147:2017 tomando el aire del exterior.

(2) Según norma EN 16147:2017 tomando el aire del interior de la sala.

(3) Tasa de Residuos de Aparatos Eléctricos y Electrónicos incluido en PVP del producto según Directiva EU nº 2012/19.

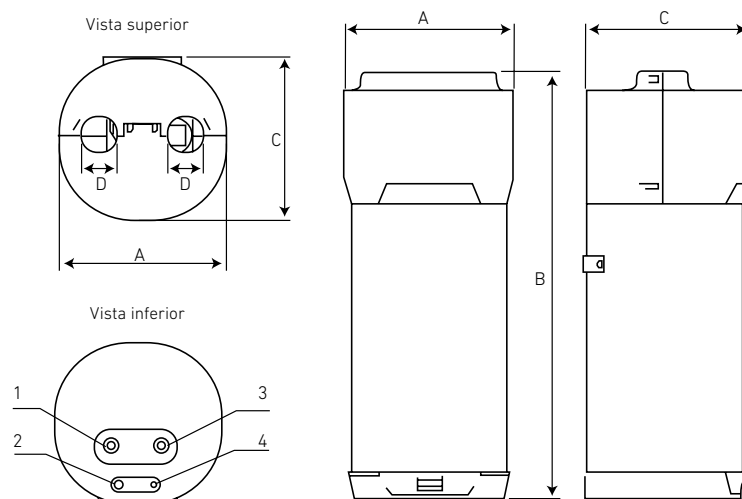

1. Salida de agua caliente sanitaria 1/2"
2. Descarga de condensación 1/2"
3. Entrada de agua fría sanitaria 1/2"
4. Cable de alimentación

	BC ACS IN
A mm	550
B mm	1392
C mm	542
D mm	125



## BC ACS Split



**Alta eficiencia:** las bombas de calor BC ACS 150/200/300 Split tienen un rendimiento muy elevado, que permite conseguir ahorros muy importantes respecto a otros

equipos de generación de agua caliente sanitaria.

**Confort:** la bomba de calor puede calentar el agua hasta 65°C. Además, el equipo incluye una resistencia eléctrica de 2,4 kW para los modelos 200/300 y de 1,6 kW para el modelo de 150 que puede ser activada para calentar de manera más rápida el agua del acumulador, permitiendo alcanzar una temperatura de hasta 70°C para el tratamiento antilegionela.

**Robustez, durabilidad y fiabilidad:** el acumulador está fabricado en acero esmaltado, e incorpora ánodo de magnesio para evitar la corrosión de éste.

**Optimización del espacio:** los dos módulos separados permiten ubicar la unidad interior en lugares cerrados y reducidos, aprovechando el espacio habitable, y evitando el ruido producido por el compresor porque se encuentra integrado en la unidad exterior.

### BC ACS Split

	150	200	300
Volumen Acumulador	l 150	215	270
Instalación	Mural	Vertical	Vertical
SCOP en ACS, aire a 14°C (clima cálido) (1)	3,82	3,99	3,93
SCOP en ACS, aire a 7°C (clima medio) (1)	3,36	3,30	3,33
Clase eficiencia Energetica ACS/Perfil demanda	A+/L	A+/L	A+/XL
Tiempo de carga (15-55 °C) a 7°C ambiente	h 4	5,5	7,1
Potencia BC EN ACS con 7° de aire	W 1.750	1.750	1.750
Consumo eléctrico medio	W 900	900	900
Potencia resistencia eléctrica apoyo	1.600	2.400	2.400
Tensión de alimentación	230 ~	230 ~	230 ~
Potencia acústica unidad exterior	dB 59	57	57
Potencia acústica unidad interior	dB 15	17	17
Conexiones frigoríficas (Líquido-Gas)	1/4" - 3/8"	1/4" - 3/8"	1/4" - 3/8"
Longitud conexión frigorífica (mín/máx)	m 2 / 20	2 / 20	2 / 20
Diferencia máx. altura entre módulos	m 10	10	10
Peso unidad exterior	kg 33	33	33
Peso unidad interior en vacío	kg 60,5	70	82
Conjunto	Referencia <b>7686803</b>	<b>7629719</b>	<b>7629720</b>
	PVP (2) <b>2.143 €</b>	<b>2.184 €</b>	<b>2.277 €</b>
Unidad Interior (Depósito)	Referencia <b>7673680</b>	<b>7629503</b>	<b>7629504</b>
	PVP (2) <b>1.237 €</b>	<b>1.278 €</b>	<b>1.371 €</b>
Unidad Exterior	Referencia <b>7626223</b>	<b>7626223</b>	<b>7626223</b>
	PVP (2) <b>906 €</b>	<b>906 €</b>	<b>906 €</b>
Protección catódica electrónica			
Referencia	<b>7710036</b>		
PVP	<b>160 €</b>		

(1) Según norma EN 16147:2017.

(2) Tasa de Residuos de Aparatos Eléctricos y Electrónicos incluido en PVP del producto según Directiva EU nº 2012/19.

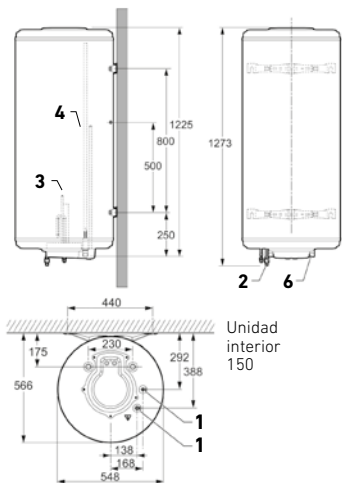

1. Conexiones frigoríficas 1/4" 3/8"
2. Salida de agua caliente sanitaria G 3/4"
3. Ánodo de magnesio
4. Resistencia calefactora
5. Termostato de seguridad
6. Entrada de agua fría sanitaria G 3/4"
7. Pies ajustables

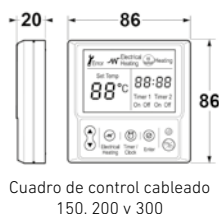

Dimensiones (mm)	200 Split	300 Split
A Ancho	610	610
B Profundidad	672	672
C Altura	1377	1690
D Altura a conexión de agua fría	92	92
E Altura a conexión de agua caliente	1065	1378
F Altura a conex. de refrigeración	1328	1641
G Altura a conexión de resistencia	825	825

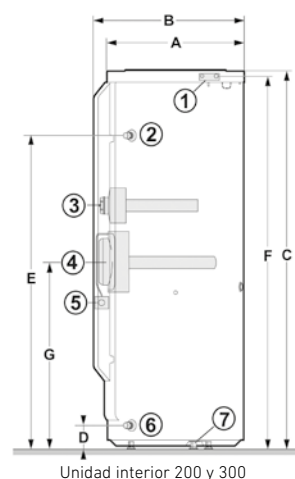
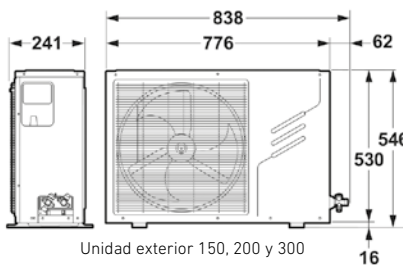

## Calderas de gas



**BAXI**  
LA NUEVA CLIMATIZACIÓN

<b>TABLA RESUMEN CALDERAS DE GAS</b>		52
<b>CALDERAS MURALES DE CONDENSACIÓN A GAS</b>	Platinum Plus	54
	Platinum Compact ECO	56
	Platinum Alux	57
	Neodens Plus ECO	58
	Victoria Condens	59
<b>CALDERAS DE PIE DE CONDENSACIÓN A GAS</b>	Platinum GTF	60
<b>PACKS DE ALTA EFICIENCIA</b>		62
<b>ACCESORIOS</b>	Accesorios de evacuación	63
	Accesorios hidráulicos	65



**PLATINUM PLUS**

Modelos	PLATINUM MAX PLUS				PLATINUM PLUS			PLATINUM DUO PLUS		PLATINUM COMBI PLUS		
	24/24F	28/28F	33/33F	40/40F	24 AF	28 AF	32 AF	24 AIFM	33 AIFM	24 AIFM	28 AIFM	32 AIFM
Servicios	Calefacción y ACS instantánea				Calefacción y ACS con acumulador externo opcional			Calefacción y ACS con acumulador incorporado de 40 l.		Calefacción y ACS con acumulador incorporado de 80 litros		
Clase de Eficiencia en Calefacción	A (**)	A (**)	A (**)	A	A (**)	A	A	A (**)	A (**)	A (**)	A	A
Clase de Eficiencia en ACS	A	A	A	B	-	-	-	A	A	A	A	A
Perfil de demanda en ACS	XL	XL	XL	XXL	-	-	-	XL	XL	XL	XL	XL
Potencia térmica nominal. Calefacción 80/60°C (kW)	16,0	24,0	24,0	32,0	24,0	28,0	32,0	16,0	24,0	24,0	28,0	32,0
Potencia térmica nominal. Calefacción 50/30°C (kW)	17,4	26,1	26,1	34,9	26,1	30,5	34,8	17,4	26,1	26,1	30,5	34,8
Potencia térmica reducida. Calefacción 80/60°C (kW)	2,4	3,0	3,3	4,0	2,4	3,3	4,0	2,4	3,3	2,4	3,3	4,0
Potencia térmica nominal ACS (kW)	24,0	28,0	33,0	40,0	-	-	-	24,0	33,0	24,0	28,0	40,0
Producción instantánea en ACS ΔT = 25°C (l/min)	13,8	16,1	18,9	22,9	-	-	-	13,8	18,9	13,8	16,1	22,9
Ratio máximo de modulación	1:10				1:10			1:10		1:10		
(*) Necesidades de ACS	Nº personas	Confort										
Vivienda de < 70 m²	Desde	Estándar	<b>X</b>									
	Hasta	Ideal		<b>X</b>								
Vivienda de 70 a 120 m²	Hasta	Estándar	<b>X</b>									
	Hasta	Ideal		<b>X</b>								
Vivienda de 120 a 200 m²	Desde	Estándar		<b>X</b>								
	Desde	Ideal			<b>X</b>							
Vivienda de 120 a 200 m²	Hasta	Estándar		<b>X</b>			<b>X</b>					
	Hasta	Ideal			<b>X</b>	<b>X</b> <sup>(1)</sup>		<b>X</b>				
Vivienda de 200 a 280 m²	Desde	Estándar		<b>X</b>			<b>X</b>			<b>X</b>		
	Desde	Ideal			<b>X</b>			<b>X</b>			<b>X</b>	
Vivienda de 200 a 280 m²	Hasta	Estándar			<b>X</b>	<b>X</b> <sup>(1)</sup>			<b>X</b>			<b>X</b>
	Hasta	Ideal					<b>X</b> <sup>(1)</sup>				<b>X</b>	<b>X</b>
Vivienda de 280 a 320 m²	Desde	Estándar					<b>X</b> <sup>(2)</sup>					
	Desde	Ideal						<b>X</b> <sup>(2)</sup>				
Vivienda de 280 a 320 m²	Hasta	Estándar					<b>X</b> <sup>(2)</sup>					
	Hasta	Ideal						<b>X</b> <sup>(3)</sup>				
Página nº			48	48	48	48	48	48	48	49	49	49

- (1) Más acumulador 100 litros
- (2) Más acumulador 150 litros
- (3) Más acumulador 200 litros

Dimensiones (mm)

**Legenda:**



(\*) La información de las necesidades de ACS indicadas en esta tabla son de caracter orientativo y sujetas, en última instancia, a las necesidades finales del usuario quién, con la ayuda de un instalador o profesional cualificado, deberá escoger la caldera que más le convenga.

(\*\*) A+, máxima eficiencia energética: La clasificación energética en calefacción de las calderas indicadas se incrementa a A+ al combinarse con un termostato modulante y una sonda exterior. Adicionalmente, esto conlleva un mayor confort.

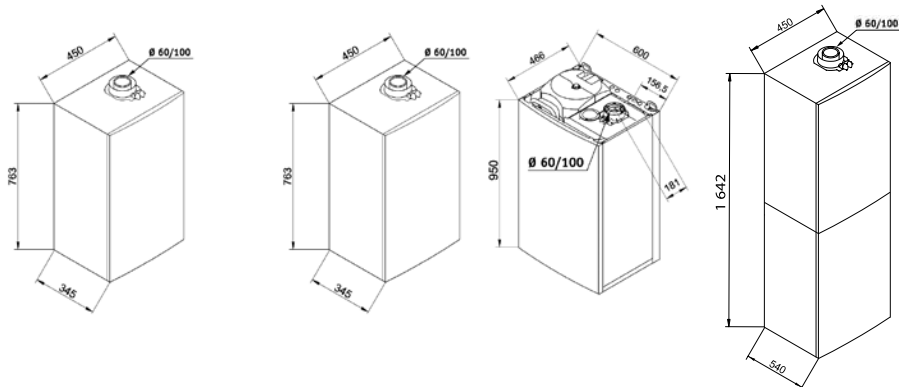



PLATINUM COMPACT ECO		PLATINUM ALUX		NEODENS PLUS ECO			VICTORIA CONDENS			PLATINUM GTF						
PLATINUM COMPACT ECO		PLATINUM ALUX		NEODENS PLUS ECO			VICTORIA CONDENS			PLATINUM GTF		PLATINUM GTF COMBI		PLATINUM GTF		
26/26F	30/30F	24/24F	33/33F	24/24F	28/28F	33/33F	24/24F	28/28F	24 AF	24	32	24	32	24		
Calefacción y ACS instantánea		Calefacción y ACS instantánea		Calefacción y ACS instantánea			Calefacción y ACS instantánea			Calefacción y ACS con acumulador externo opcional		Calefacción y ACS con acumulador incorporado de 160 l. en Combi y 95 l. en GTF				
A (**)	A (**)	A	A	A (**)	A (**)	A (**)	A	A	A	A	A	A	A	A		
A	A	A	A	A	A	A	A	A	-	-	-	A	A	A		
XL	XL	XL	XXL	XL	XL	XXL	XL	XL	-	-	-	XL	XL	XL		
20,0	24,0	20,0	28,0	20,0	24,0	28,0	20,0	24,0	24,0	24,0	32,0	24,0	32,0	24,0		
21,8	26,1	21,8	30,6	21,8	26,1	30,6	21,8	26,1	26,1	25,9	34,6	25,9	34,6	25,9		
3,8	3,8	3,4	4,7	3,4	3,8	4,7	4,8	4,8	4,8	2,4	3,2	2,4	3,2	4,0		
26,0	29,0	24,0	33,0	24,0	28,0	33,0	24,0	28,0	-	24,0	32,0	24,0	32,0	24,0		
14,9	16,6	13,8	18,9	13,8	16,1	18,9	13,8	16,1	-	-	-	28,8	29,4	21,6		
1:7		1:7		1:7			1:5			1:10		1:10		1:6		
<b>X</b>		<b>X</b>		<b>X</b>			<b>X</b>									
	<b>X</b>				<b>X</b>			<b>X</b>								
<b>X</b>		<b>X</b>		<b>X</b>			<b>X</b>									
	<b>X</b>				<b>X</b>			<b>X</b>								
	<b>X</b>				<b>X</b>			<b>X</b>								
			<b>X</b>			<b>X</b>										
	<b>X</b>				<b>X</b>			<b>X</b>								
			<b>X</b>			<b>X</b>			<b>X</b> <sup>(1)</sup>	<b>X</b> <sup>(1)</sup>				<b>X</b>		
			<b>X</b>			<b>X</b>			<b>X</b> <sup>(1)</sup>	<b>X</b> <sup>(1)</sup>				<b>X</b>		
											<b>X</b> <sup>(1)</sup>		<b>X</b>			
											<b>X</b> <sup>(2)</sup>		<b>X</b>			
												<b>X</b> <sup>(3)</sup>				
50	50	51	51	52	52	52	53	53	53	54	54	54	54	54		

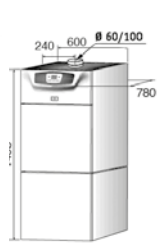
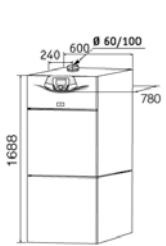
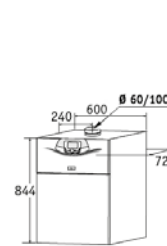
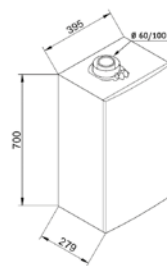
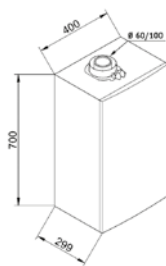
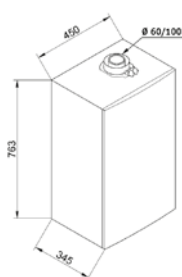
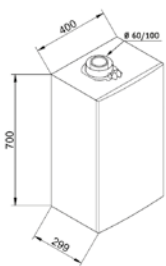



## Platinum Plus

**Amplia gama de modelos:** calderas estancas con versiones mixtas instantáneas (MAX), mixtas acumulación con acumulador incorporado (Duo y Combi) y mixta acumulación por medio de un acumulador opcional (AF). Compatibles con gas natural y gas propano.

**Máximos niveles de confort en ACS:** sistema MAX de microacumulación en ACS para una respuesta más rápida en este servicio. Acumulador de acero inoxidable integrado de 40 y 80 litros en los modelos Duo y Combi respectivamente.

**Ajuste instantáneo de gas:** cambio de natural a propano modificando sólo parámetros sin necesidad de ajustar la válvula de gas.

**A+, mayor eficiencia energética:** La clasificación energética en calefacción de las calderas Platinum Plus indicadas se incrementa a A+ al combinarse



### Platinum Max Plus

### Platinum Plus

	24/24 F	28/28 F	33/33 F	40/40 F	24 AF	28 AF	32 AF
Potencia térmica nominal agua caliente kW	24,0	28,0	33,0	40,0	-	-	-
Potencia térmica nominal Calefacción 80/60°C kW	16,0	24,0	24,0	32,0	24,0	28,0	32,0
Potencia térmica nominal Calefacción 50/30°C kW	17,4	26,1	26,1	34,9	26,1	30,5	34,8
Potencia térmica reducida Calefacción 80/60°C kW	2,4	3,0	3,3	4,0	2,4	3,3	3,2
Clase de Eficiencia en Calefacción	A (*)	A (*)	A (*)	A	A (*)	A	A
Clase de Eficiencia en ACS / Perfil de demanda	A / XL	A / XL	A / XL	B / XXL	-	-	-
Rendimiento a potencia nominal (50/30 °C) %	105,4	105,2	105,4	105,3	105,5	105,4	105,5
Producción ACS ΔT 25°C (1)	l/min	13,8	16,1	18,9	22,9	-	-
Producción ACS en 30 min (Tª acumulada a 60°C) l/30 min	-	-	-	-	-	-	-
Volumen del acumulador l	-	-	-	-	-	-	-
Peso neto aproximado kg	38,5	38,5	39,5	41	34,5	36	37,5
Capacidad depósito expansión l	10	10	10	10	8	8	10
Longitud máx. conducto concéntrico 60/100 mm m	10	10	10	10	10	10	10
Longitud máx. conducto concéntrico 80/125 mm m	25	25	25	25	25	25	25
Longitud máx. conducto doble 80 mm (2) m	80	80	80	80	80	80	80
Tipo de gas (3)	GN/GP	GN/GP	GN/GP	GN/GP	GN/GP	GN/GP	GN/GP
Referencia (4)	<b>7216976</b>	<b>14H279102</b>	<b>14H280102</b>	<b>14H281102</b>	<b>14H276102</b>	<b>14H277102</b>	<b>14H278102</b>
PVP	<b>2.385 €</b>	<b>2.546 €</b>	<b>2.733 €</b>	<b>3.006 €</b>	<b>2.297 €</b>	<b>2.534 €</b>	<b>2.839 €</b>

Forma de suministro: 2 bultos: Caldera con soporte fijación y plantilla con llaves (ida/ret. Calefacción y AFS) + kit evacuación

- (1) Sin limitador de caudal.
- (2) El conducto de aspiración debe ser como máximo de 15 metros.
- (3) Se suministran preparadas para gas natural y para poder trabajar en gas propano, sólo se requiere cambiar ciertos parámetros de la caldera.
- (4) Referencia correspondiente a la caldera con el kit horizontal concéntrico 60/100 (140040191). Consultar las combinaciones con otros kits en el apartado "Accesorios" de este capítulo.
- (5) En los tres modelos Platinum AF, para gobernar el servicio de ACS por medio de acumulador opcional, es obligatorio solicitar la sonda de inmersión QAZ 36, de ref. 140040210.

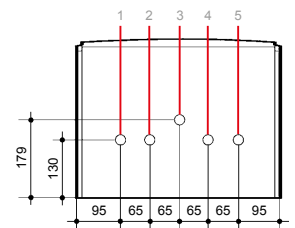
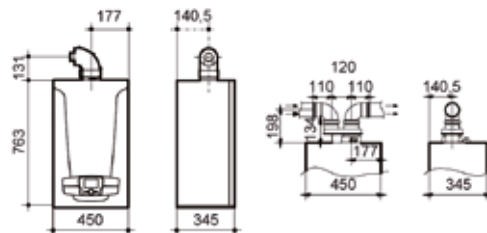

- 1 - Ida Calefacción 3/4"
- 2 - Salida A.C.S. 1/2" (en mixtas instantáneas) - Ida acumulador 3/4" (en mixtas acumulación)
- 3 - Conexión gas 3/4"
- 4 - Entrada agua de red 1/2"
- 5 - Retorno Calefacción (en mixtas instantáneas) y, conjuntamente, Retorno acumulador (en mixtas acumulación) 3/4"

BAXI ofrece una verificación gratuita de la Puesta en Marcha de la caldera, realizada, a petición del usuario, por el Servicio Oficial de Asistencia Técnica BAXI.



con un termostato modulante y una sonda exterior. Adicionalmente, esto conlleva un mayor confort (\*).

**Cuadro de control digital extraíble con pantalla retroiluminada con texto:** fuera de la caldera funciona como un control remoto de la caldera y, además, como un termostato modulante programable.



**Circulador modulante conforme a la ErP:** reduce el consumo eléctrico y el nivel sonoro de funcionamiento.

**Diseño robusto:** intercambiador de calor primario monotérmico de acero inoxidable. Grupo hidráulico de latón.



**Tecnología GAS INVERTER con ratio de modulación 1:10** para un funcionamiento más eficiente, fiable y silencioso.

**Función purgado de la instalación:** facilita la eliminación del aire en el circuito de Calefacción.

**Amplia gama de accesorios de regulación:** permiten gestionar instalaciones de alta o baja temperatura o con apoyo solar para ACS. Ver capítulo "Termostatos y Regulación"

**Salida de evacuación adaptable:** La salida concéntrica de evacuación de los productos de la combustión permite la salida tanto en dirección vertical como horizontal mediante el codo incluido en el kit entregado por defecto. Opción disponible con doble conducto y conductos flexibles.

## Platinum Duo Plus

24 AIFM	33 AIFM
24,0	33,0
16,0	24,0
17,4	26,1
2,4	3,3
A (*)	A (*)
A / XL	A / XL
105,4	105,4
13,8	18,9
385	500
40	40
65,5	67,5
7,5	7,5
10	10
25	25
80	80
GN/GP	GN/GP
<b>14H282102</b>	<b>14H283102</b>
<b>3.753 €</b>	<b>4.011 €</b>

## Platinum Combi Plus

24 AIFM	28 AIFM	32 AIFM
24,0	28,0	40,0
24,0	28,0	32,0
26,1	30,5	34,9
2,4	3,3	4,0
A (*)	A	A
A / XL	A / XL	A / XL
105,5	105,4	105,5
13,8	16,1	22,9
430	490	550
80	80	80
79,5	81	82,5
10	8	8
10	10	10
25	25	25
80	80	80
GN/GP	GN/GP	GN/GP
<b>14H286102</b>	<b>14H287102</b>	<b>14H288102</b>
<b>4.269 €</b>	<b>4.440 €</b>	<b>4.717 €</b>

2 bultos: Caldera con soporte fijación y plantilla con llaves (ida/ret. Calefacción y AFS) + kit evacuación

3 bultos: Caldera (modelos Platinum Plus AF) con soporte fijación y plantilla con llaves (ida/ret. Calefacción) + depósito Combi Plus + kit evacuación

### Presión disponible a la salida de la caldera

Los modelos Platinum Duo Plus disponen de serie de un circulador mayorado pensado para instalaciones de suelo radiante.

### Circulador Platinum Duo Plus

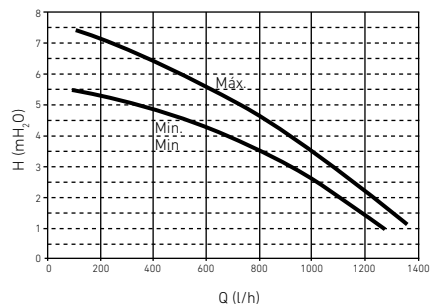

### Circulador resto de Gama Platinum Plus

Estos modelos disponen como opción de un circulador mayorado pensado para instalaciones de suelo radiante. Ver apartado "Accesorios hidráulicos".

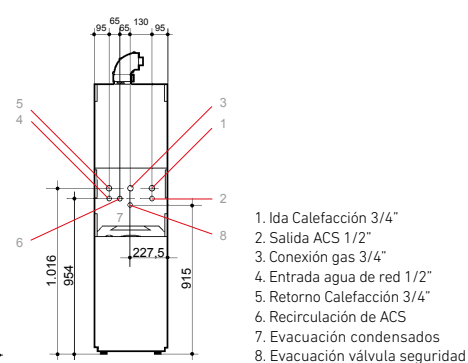
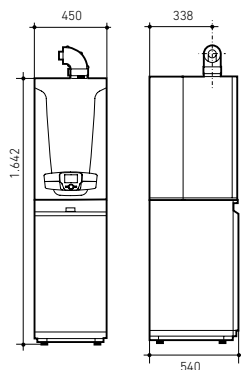
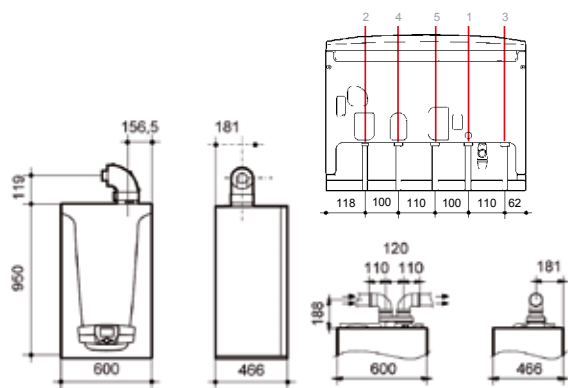
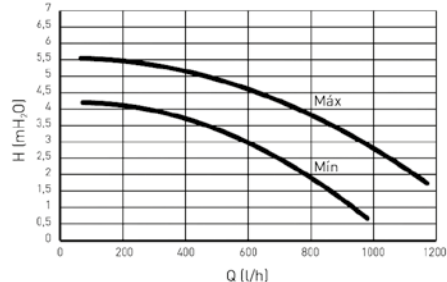

1. Ida Calefacción 3/4"
2. Salida ACS 1/2"
3. Conexión gas 3/4"
4. Entrada agua de red 1/2"
5. Retorno Calefacción 3/4"
6. Recirculación de ACS
7. Evacuación condensados
8. Evacuación válvula seguridad



## Platinum Compact ECO

**Calderas estancas mixtas instantáneas:** servicios de Agua Caliente Sanitaria (ACS) y Calefacción en 2 potencias disponibles. Compatibles con gas natural y gas propano.

**Dimensiones compactas:** facilitan su montaje en muebles de cocina.

**Cuadro de control digital con pantalla retroiluminada y nueva estética "black edition":** facilita información sobre el estado de la caldera de forma clara e intuitiva.

**Salida de evacuación adaptable:** La salida concéntrica de la evacuación de los productos de la combustión de la caldera permite salir tanto en dirección vertical como horizontal mediante el codo incluido en el kit entregado por

defecto. Opción disponible con doble conducto y conductos flexibles.

**Tecnología GAS INVERTER con ratio de modulación 1:7:** ofrece un funcionamiento más eficiente, fiable y silencioso.

**Mayor confort en ACS:** Sistema de microacumulación en ACS para una respuesta más rápida en este servicio.

**Ajuste instantáneo de gas:** cambio de natural a propano modificando sólo parámetros sin necesidad de ajustar la válvula de gas.

**Función purgado de la instalación:** facilita la eliminación del aire en el circuito de Calefacción.

**Compatible con sistemas solares:** preparada para trabajar como apoyo en la producción de agua caliente.

**Diseño robusto:** intercambiador de calor primario monotérmico de acero inoxidable. Grupo hidráulico de latón.

**Circulador modulante conforme a la ErP:** reduce el consumo eléctrico y el nivel sonoro de funcionamiento.

**A+, mayor eficiencia energética:** La clasificación energética en calefacción de estas calderas se incrementa a A+ al combinarse con un termostato modulante y una sonda exterior. Adicionalmente, esto conlleva un mayor confort (\*).

### Platinum Compact

	26/26 F ECO	30/30 F ECO
Potencia térmica nominal agua caliente	kW 26,0	29,0
Potencia térmica nominal Calefacción 80/60°C	kW 20,0	24,0
Potencia térmica nominal Calefacción 50/30°C	kW 21,8	26,1
Potencia térmica reducida Calefacción 80/60°C	kW 3,8	3,8
Clase de Eficiencia en Calefacción	A (*)	A (*)
Clase de Eficiencia en ACS / Perfil de demanda	A / XL	A / XL
Rendimiento a potencia nominal (50/30 °C)	% 105,8	105,8
Producción agua caliente sanitaria ΔT 25°C (1)	l/min 14,9	16,6
Peso neto aproximado	kg 34	34
Capacidad depósito expansión	l 7	7
Longitud máx. conducto concéntrico 60/100 mm	m 10	10
Longitud máx. conducto concéntrico 80/125 mm	m 25	25
Longitud máx. conducto doble 80 mm (2)	m 80	80
Tipo de gas (3)	GN/GP	GN/GP
Referencia (4)	<b>7725724</b>	<b>7725725</b>
PVP	<b>2.155 €</b>	<b>2.393 €</b>
Forma de suministro	2 bultos: Caldera con soporte fijación y plantilla con llaves (ida/ret. Calefacción y AFS) + kit evacuación	

#### Circulador Gama Platinum Compact ECO

Estos modelos disponen como opción de un circulador mayorado pensado para instalaciones de suelo radiante. Ver apartado "Accesorios hidráulicos".

Presión disponible a la salida de la caldera.

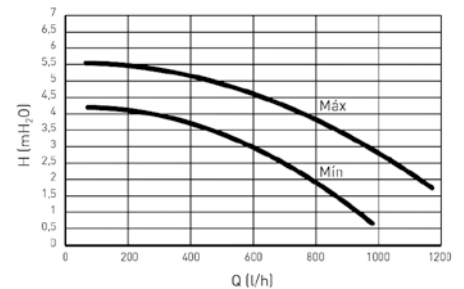

- (1) Sin limitador de caudal.
- (2) El conducto de aspiración debe ser como máximo de 15 metros.
- (3) Se suministran preparadas para gas natural y para poder trabajar en gas propano, sólo se requiere cambiar ciertos parámetros de la caldera.
- (4) Referencia correspondiente a la caldera con el kit horizontal concéntrico 60/100 (140040191). Consultar las combinaciones con otros kits en el apartado "Accesorios" de este capítulo.

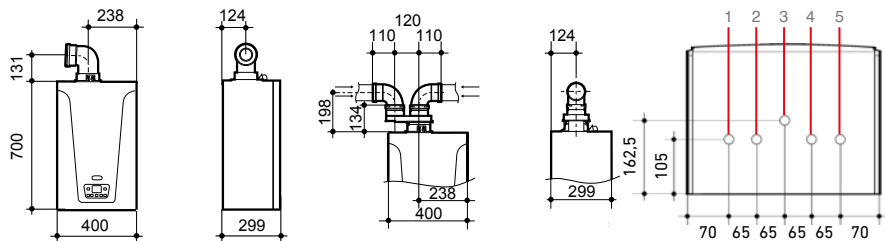

1. Ida Calefacción 3/4"
2. Salida ACS 1/2"
3. Conexión gas 3/4"
4. Entrada agua de red 1/2"
5. Retorno Calefacción 3/4"

BAXI ofrece un verificación gratuita de la Puesta en Marcha de la caldera realizada, a petición del usuario, por el Servicio de Asistencia Técnica BAXI



# Platinum Alux

**Calderas estancas mixtas instantáneas:** servicios de Agua Caliente Sanitaria (ACS) y Calefacción en 2 potencias disponibles. **Compatibles sólo con gas natural.**

**Intercambiador fundición aluminio-silicio:** especialmente indicado para instalaciones antiguas con radiadores de chapa o hierro fundido.

**Cuadro de control digital con pantalla retroiluminada:** facilita información sobre el estado de la caldera de forma clara e intuitiva.

**Compatible con sistemas solares:** preparada para trabajar como apoyo en la producción de agua caliente.

**Hasta 33 kW:** grandes prestaciones en ACS e ideal para instalaciones con elevados requisitos de potencia.

**Tecnología GAS INVERTER con ratio de modulación 1:7:** ofrece un funcionamiento más eficiente, fiable y silencioso.

**Función purgado de la instalación:** facilita la eliminación del aire en el circuito de calefacción.

**Mayor confort en ACS:** Sistema de microacumulación en ACS para una respuesta más rápida en este servicio.

**Diseño robusto:** grupo hidráulico de latón.

**Circulador modulante conforme a la ErP:** reduce el consumo eléctrico y el nivel sonoro de funcionamiento.

Esta gama de calderas murales con intercambiador de fundición en aluminio-silicio, se complementa con las calderas murales EcoTherm Plus WGB 28 y 38, para sólo calefacción. Ver apartado "Calderas murales de condensación" del capítulo "Calderas de media y gran potencia".

**Salida de evacuación adaptable:** La salida concéntrica de la evacuación de los productos de la combustión de la caldera permite la salida tanto en dirección vertical como horizontal mediante el codo incluido en el kit entregado por defecto. Opción disponible con doble conducto y conductos flexibles.



## Platinum Alux

24/24 F

33/33 F

Potencia térmica nominal agua caliente	kW	24,0	33,0
Potencia térmica nominal Calefacción 80/60°C	kW	20,0	28,0
Potencia térmica nominal Calefacción 50/30°C	kW	21,8	30,6
Potencia térmica reducida Calefacción 80/60°C	kW	3,4	4,7
Clase de Eficiencia en Calefacción		A	A
Clase de Eficiencia en ACS / Perfil de demanda		A / XL	A / XXL
Rendimiento a potencia nominal (50/30 °C)	%	105,5	105,5
Producción agua caliente sanitaria Δ 25°C (1)	l/min	13,8	18,9
Peso neto aproximado	kg	42	43,5
Capacidad depósito expansión	L	10	10
Longitud máx. conducto concéntrico 60/100 mm	m	10	10
Longitud máx. conducto concéntrico 80/125 mm	m	25	25
Longitud máx. conducto doble 80 mm (2)	m	80	80
Tipo de gas		GN	GN
Referencia (3)		<b>7657126</b>	<b>7657127</b>
PVP		<b>2.155 €</b>	<b>2.512 €</b>
Forma de suministro		2 bultos: Caldera con soporte fijación y plantilla con llaves (ida/ret. Calefacción y AFS) + kit evacuación	

(1) Sin limitador de caudal.

(2) El conducto de aspiración debe ser como máximo de 15 metros.

(3) Referencia correspondiente a la caldera con el kit horizontal concéntrico 60/100 (140040191). Consultar las combinaciones con otros kits en el apartado "Accesorios" de este capítulo.

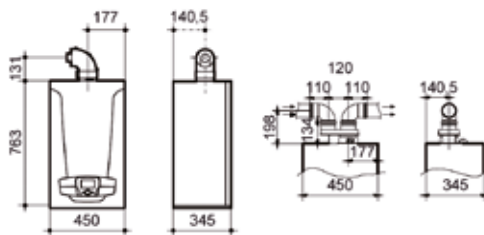

### Circulador Gama Platinum Alux

Presión disponible a la salida de la caldera.

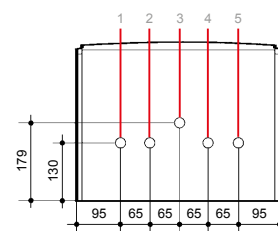
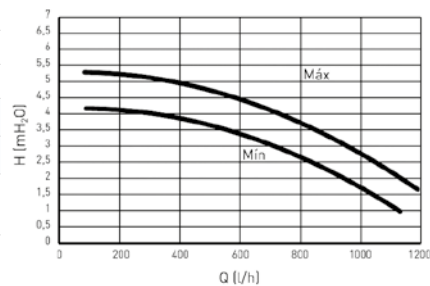

1. Ida Calefacción 3/4"
2. Salida A.C.S. 1/2"
3. Conexión gas 3/4"
4. Entrada agua de red 1/2"
5. Retorno Calefacción 3/4"

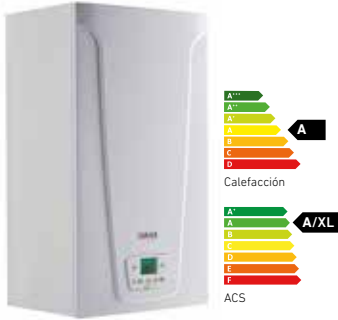

## Neodens Plus ECO

**Calderas estancas mixtas instantáneas:** servicios de Agua Caliente Sanitaria (ACS) y Calefacción en 3 potencias disponibles. Compatibles con gas natural y gas propano.

**Dimensiones compactas:** facilitan su montaje en muebles de cocina.

**Cuadro de control digital con pantalla retroiluminada:** ofrece información sobre el estado de la caldera de forma clara e intuitiva.

**Salida de evacuación adaptable:** La salida concéntrica de evacuación de los productos de la combustión de la caldera permite la salida tanto en dirección vertical como horizontal mediante el codo incluido en el kit entregado por defecto. Opción disponible con doble conducto y conductos flexibles.

**Mayor confort en ACS:** Sistema de microacumulación en ACS para una respuesta más rápida en este servicio.

**Hasta 33 kW:** grandes prestaciones en ACS e ideal para instalaciones con elevados requisitos de potencia en este servicio.

**Tecnología GAS INVERTER con ratio de modulación 1:7:** ofrece un funcionamiento más eficiente, fiable y silencioso.

**Función purgado de la instalación:** facilita la eliminación del aire en el circuito de Calefacción.

**Compatible con sistemas solares:** preparada para trabajar como apoyo en la producción de agua caliente.

**Ajuste instantáneo de gas:** cambio de natural a propano modificando sólo parámetros sin necesidad de ajustar la válvula de gas.

**Peso reducido:** para una instalación más ágil y cómoda.

**Diseño robusto:** intercambiador de calor primario monotérmico de acero inoxidable.

**Circulador modulante conforme a la ErP:** reduce el consumo eléctrico y el nivel sonoro de funcionamiento

**A+, mayor eficiencia energética:** La clasificación energética en calefacción de estas calderas se incrementa a A+ al combinarse con un termostato modulante y una sonda exterior. Adicionalmente, esto conlleva un mayor confort (\*).

## Neodens Plus

	24/24 F ECO	28/28 F ECO	33/33 F ECO
Potencia térmica nominal agua caliente	kW 24,0	kW 28,0	kW 33,0
Potencia térmica nominal Calefacción 80/60°C	kW 20,0	kW 24,0	kW 28,0
Potencia térmica nominal Calefacción 50/30°C	kW 21,8	kW 26,1	kW 30,6
Potencia térmica reducida Calefacción 80/60°C	kW 3,4	kW 3,8	kW 4,7
Clase de Eficiencia en Calefacción	A (*)	A (*)	A (*)
Clase de Eficiencia en ACS / Perfil de demanda	A / XL	A / XL	A / XXL
Rendimiento a potencia nominal (50/30 °C)	% 105,8	% 105,8	% 105,8
Producción agua caliente sanitaria ΔT 25°C (1)	l/min 13,8	l/min 16,1	l/min 18,9
Peso neto aproximado	kg 33	kg 33	kg 34
Capacidad depósito expansión	l 7	l 7	l 7
Longitud máx. conducto concéntrico 60/100 mm	m 10	m 10	m 10
Longitud máx. conducto concéntrico 80/125 mm	m 25	m 25	m 25
Longitud máxima conducto doble 80 mm (2)	m 80	m 80	m 80
Tipo de gas (3)	GN/GP	GN/GP	GN/GP
Referencia (4)	<b>7221171</b>	<b>7221172</b>	<b>7657133</b>
PVP	<b>1.891 €</b>	<b>2.115 €</b>	<b>2.358 €</b>
Forma de suministro	2 bultos: Caldera con soporte fijación + kit evacuación		

- (1) Sin limitador de caudal.
- (2) El conducto de aspiración debe ser como máximo de 15 metros.
- (3) Se suministran preparadas para gas natural y para poder trabajar en gas propano, sólo se requiere cambiar ciertos parámetros de la caldera.
- (4) Referencia correspondiente a la caldera con el kit horizontal concéntrico 60/100 (140040191). Consultar las combinaciones con otros kits en el apartado "Accesorios" de este capítulo.

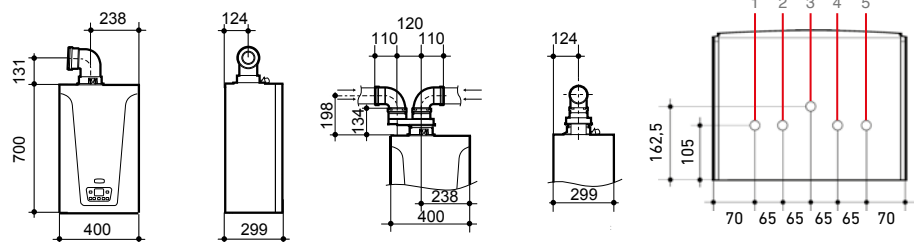

**Presión disponible a la salida de la caldera**  
El modelo Neodens Plus 33/33F ECO dispone de serie de un circulador mayorado pensado para instalaciones de suelo radiante.

### Circulador Neodens Plus 33/33F ECO

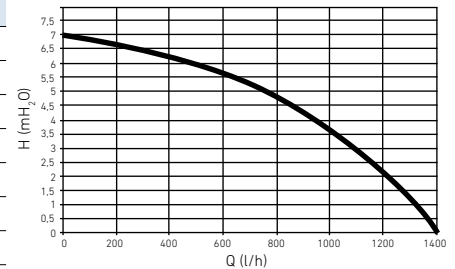

### Circulador Neodens Plus 24/24F ECO y 28/28 F ECO

Estos modelos disponen como opción de un circulador mayorado pensado para instalaciones de suelo radiante. Ver apartado "Accesorios hidráulicos".

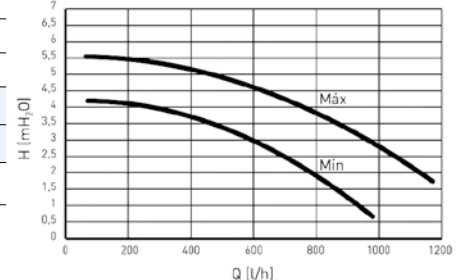

1. Ida Calefacción 3/4"
2. Salida ACS 1/2"
3. Conexión gas 3/4"
4. Entrada agua de red 1/2"
5. Retorno Calefacción 3/4"



## Victoria Condens



**Calderas estancas con versiones mixtas instantáneas:** servicios de Agua Caliente Sanitaria (ACS) y Calefacción, en 2 potencias disponibles (24/24F y 28/28F) y Calefacción y ACS por medio de un acumulador opcional (24 AF). Compatibles con gas natural y gas propano

**Dimensiones extracompactas:** facilitan su montaje en muebles de cocina.

**Cuadro de control analógico con pantalla retroiluminada:** los selectores permiten seleccionar y ajustar de forma fácil e intuitiva cada servicio.

**A+, mayor eficiencia energética:** La clasificación energética en calefacción de estas calderas se incrementa a A+ al combinarse con

un termostato modulante y una sonda exterior. Adicionalmente, esto conlleva un mayor confort (\*).

**Función purgado de la instalación:** facilita la eliminación del aire en el circuito de calefacción.

**Compatible con sistemas solares:** preparada para trabajar como apoyo en la producción de agua caliente.

**Peso muy reducido:** para una instalación más ágil y cómoda.

**Diseño robusto:** intercambiador de calor primario monotérmico de acero inoxidable.

**Circulador modulante conforme a la ErP:** reduce el consumo eléctrico y el nivel sonoro de funcionamiento.

**Clapeta antirretorno en la evacuación:** permite trabajar en sistemas de evacuación en sobrepresión reduciendo así la sección necesaria en caso de conductos colectivos.

**Salida de evacuación adaptable:** La salida concéntrica de la evacuación de los productos de la combustión de la caldera permite la salida tanto en dirección vertical como horizontal mediante el codo incluido en el kit entregado por defecto. Opción disponible con doble conducto y conductos flexibles (diámetros de 80 y 60 mm). También dispone de un kit horizontal de bajo perfil que permite reducir aún más la altura total de instalación.

**Compatible con sistemas de evacuación sobrepresionados:** Salida de evacuación con válvula antirretorno incorporada, que permite conectar la caldera con total seguridad a conductos colectivos con presión positiva.

## Victoria Condens

	24/24 F	28/28 F	24 AF	
Potencia térmica nominal agua caliente	kW	24,0	28,0	-
Potencia térmica nominal Calefacción 80/60°C	kW	20,0	24,0	24,0
Potencia térmica nominal Calefacción 50/30°C	kW	21,8	26,1	26,1
Potencia térmica reducida Calefacción 80/60°C	kW	4,8	4,8	4,8
Clase de Eficiencia en Calefacción	A (*)	A (*)	A (*)	
Clase de Eficiencia en ACS / Perfil de demanda	A / XL	A / XL	-	
Rendimiento a potencia nominal (50/30 °C)	%	105,8	105,8	105,8
Producción agua caliente sanitaria Δ 25°C (1)	l/min	13,8	16,1	-
Capacidad depósito expansión	l	7	7	7
Peso neto aproximado	kg	27	27	27
Longitud máx. conducto concéntrico 60/100 mm	m	10	10	10
Longitud máx. conducto concéntrico 80/125 mm	m	25	25	25
Longitud máx. conducto doble 80 mm (3)	m	80	80	80
Tipo de gas (2)	GN/GP	GN/GP	GN/GP	
Referencia (4)	<b>7657139</b>	<b>7657140</b>	<b>7678914</b>	
Referencia (5)	<b>7660433</b>	<b>7660434</b>	<b>7678913</b>	
PVP	<b>1.719 €</b>	<b>1.922 €</b>	<b>1.664 €</b>	

2 bultos: Caldera con soporte fijación + kit evacuación (7)

### Circulador Gama Victoria Condens

Estos modelos disponen como opción de un circulador mayorado pensado para instalaciones de suelo radiante. Ver apartado "Accesorios hidráulicos".

Presión disponible a la salida de la caldera.

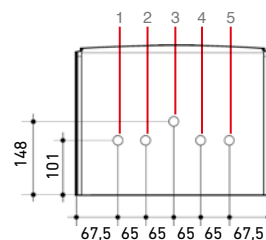
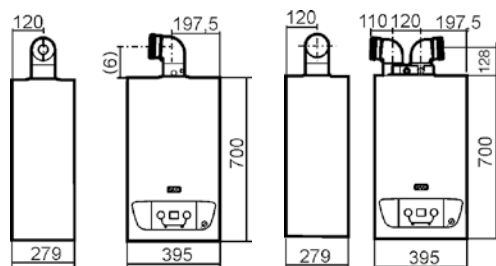
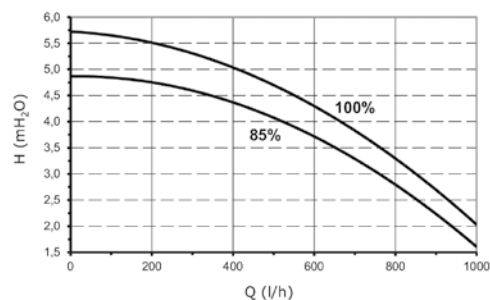

1. Ida Calefacción 3/4" (en mixtas instantáneas)  
Ida Acumulador 3/4" (en mixtas acumulación)
2. Salida ACS 1/2" (en mixtas instantáneas)  
Retorno acumulador 3/4" (en mixtas acumulación)
3. Conexión gas 3/4"
4. Entrada agua de red 1/2" (en mixtas instantáneas)  
Llenado circuito calefacción 1/2" (en mixtas acumulación)
5. Retorno Calefacción 3/4"

(1) Sin limitador de caudal.

(2) Se suministran preparadas para gas natural y para poder trabajar en gas propano se requieren ajustes en la caldera.

(3) El conducto de aspiración debe ser como máximo de 15m.

(4) Ref. correspondiente a la caldera con el kit horizontal concéntrico 60/100 (140040191). Consultar las combinaciones con otros kits en apartado "Accesorios" de este capítulo.

(5) Ref. correspondiente a la caldera con el kit horizontal concéntrico de bajo perfil 60/100 (7221053). Consultar las combinaciones con otros kits en apartado "Accesorios" de este capítulo.

(6) 158 mm, con kit 60/100, ref. 140040191.80 mm, con kit de bajo perfil 60/100, ref. 7221053..

(7) En el modelo 24 AF, para gobernar el servicio de ACS por medio de acumulador opcional, es obligatorio solicitar la sonda de inmersión QAZ 36, de ref. 140040210.



## Platinum GTF

**Amplia gama de modelos:** calderas estancas de condensación con versiones mixtas con acumulación (GTAF Combi y GTAf) y solo Calefacción (GTF). Compatibles con gas natural y gas propano.

**Tecnología GAS INVERTER con ratio de modulación 1:10** para un funcionamiento más eficiente, fiable y silencioso (modelo 24 GTAf ratio 1:6).

**Diseño robusto:** intercambiador de calor primario monotérmico de acero inoxidable. Grupo hidráulico de latón.



DISPONIBILIDAD HASTA FIN DE EXISTENCIAS

### Platinum GTF

### Platinum GTAf Combi

### Platinum GTAf

	24	32	24	32	24	
Potencia térmica nominal agua caliente	kW	-	-	24,0	32,0	24,0
Potencia térmica nominal Calefacción 80/60°C	kW	24,0	32,0	24,0	32,0	24,0
Potencia térmica nominal Calefacción 50/30°C	kW	25,9	34,6	25,9	34,6	25,9
Potencia térmica reducida Calefacción 80/60°C	kW	2,4	3,2	2,4	3,2	4,0
Clase de Eficiencia en Calefacción	A	A	A	A	A	
Clase de Eficiencia en ACS / Perfil de demanda	-	-	A/XL	A/XL	A/XL	
Rendimiento máx. a potencia nominal	%	97,6	97,6	97,6	97,6	97,6
Rendimiento máx. al 30%	%	108,0	108,0	108,0	108,0	108,0
Producción ACS según EN 13203-1	l/min	-	-	24	24,5	18
Volumen del acumulador	l	-	-	160	160	95
Peso neto aproximado	kg	60	62	143	145	114
Longitud máx. conducto concéntrico 60/100 mm	m	9	9	9	9	9
Longitud máx. conducto concéntrico 80/125 mm	m	24	24	24	24	24
Tipo de gas	GN / GP	GN / GP	GN / GP	GN / GP	GN / GP	
Referencia	<b>7615559</b>	<b>7615560</b>	<b>7219153</b>	<b>7219154</b>	<b>7615557</b>	
PVP	<b>2.461 €</b>	<b>2.928 €</b>	<b>3.492 €</b>	<b>3.959 €</b>	<b>3.449 €</b>	
Forma de suministro	En 1 bulto	En 1 bulto	3 bultos: Caldera, acumulador y accesorios hidráulicos		En 1 bulto	

**Nota:** Se suministra sin conductos de evacuación. Ver Kits de evacuación en el apartado "Accesorios".

#### Circulador Gama Platinum GTF

Presión disponible a la salida de la caldera.

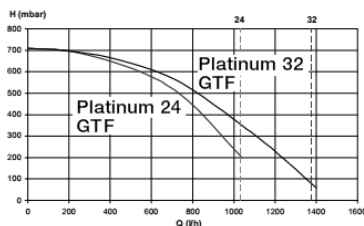

#### Circulador Gama Platinum GTAf Combi

Presión disponible a la salida de la caldera.

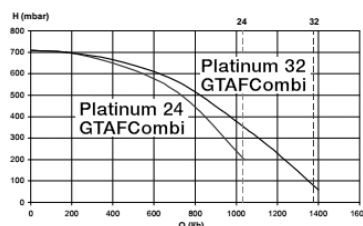

#### Circulador Platinum GTAf

Presión disponible a la salida de la caldera.

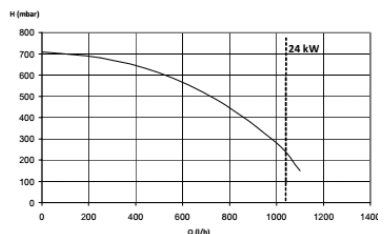

## Accesorios hidráulicos

**Confort y fiabilidad:** acumulador de 160 l con protección catódica electrónica en las versiones GTAF Combi. Acumulador de 95 l con ánodo de magnesio en las versiones GTAF.

**Cuadro de control digital con pantalla retroiluminada:** facilita información sobre el estado de la caldera de forma clara e intuitiva. En Platinum GTF y Platinum GTAF Combi, este cuadro de control digital es extraíble: Fuera de la caldera funciona como un control remoto y, además, como un termostato modulante programable.

**Función purgado de la instalación:** facilita la eliminación del aire en el circuito de Calefacción.

**Amplia gama de accesorios de regulación:** permiten gestionar instalaciones de alta o baja temperatura o con apoyo solar para ACS. Ver capítulo "Termostatos y Regulación".

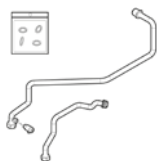

Kit conexión depósito externo PLATINUM GTF

Referencia	<b>7649666</b>
PVP	<b>48 €</b>

Tubos y juntas para la conexión hidráulica de un depósito de ACS externo. Para la sonda de ACS ver apartado de Sondas en el capítulo Termostatos y Regulación.



Kit conexión vaso de expansión de ACS

Referencia	<b>7212948</b>
PVP	<b>200 €</b>

Conexión con vaso de expansión incluido, para las Platinum GTAF Combi.

### Platinum GTF

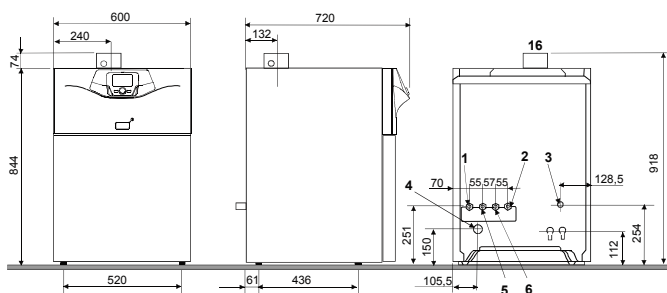

1. Retorno circuito calefac. directo	3/4"
2. Ida circuito calefac. directo	3/4"
3. Alimentación gas	1/2"
4. Evacuación de condensados	24x19
5. Entrada primario acumulador ACS	3/4"
6. Salida primario acumulador ACS	3/4"
16. Salida de humos	60/100 (Adaptadores opcionales: 2x80 y 80/125)

### Platinum GTAF Combi

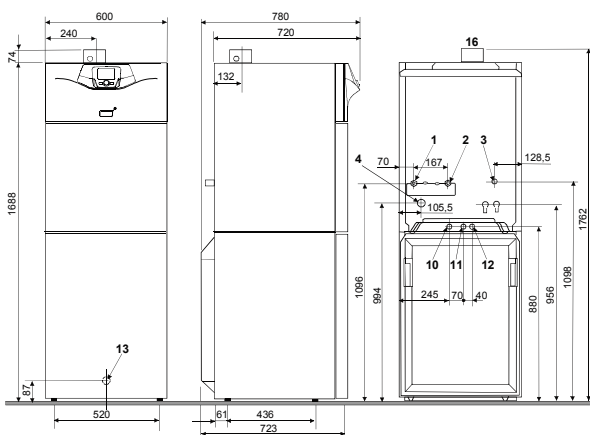

1. Retorno circuito calefac. directo	3/4"
2. Ida circuito calefac. directo	3/4"
3. Alimentación gas	1/2"
4. Evacuación de condensados	24x19
10. Entrada agua fría sanitaria	3/4"
11. Salida agua caliente sanitaria	3/4"
12. Retorno circuito recirculación ACS (opcional)	3/4"
13. Grifo de vaciado (en la parte delantera del acumulador)	
16. Salida de humos	60/100 (Adaptador opcional: 80/125)

### Platinum GTAF

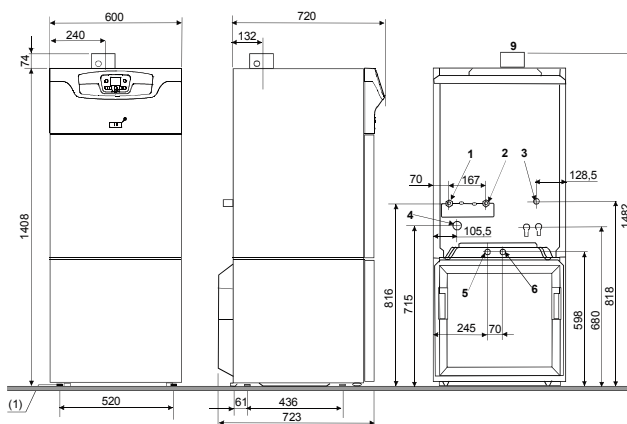

1. Retorno circuito calefac. directo	3/4"
2. Ida circuito calefac. directo	3/4"
3. Alimentación gas	1/2"
4. Evacuación de condensados	24x19
5. Entrada agua fría sanitaria	3/4"
6. Salida agua caliente sanitaria	3/4"
9. Salida de humos	60/100 (Adaptador opcional: 80/125)



## Packs de alta eficiencia

**Conjuntos de producto para la mejora de la eficiencia y calificación energética de las instalaciones de Calefacción y de ACS.**

### Control de temperatura por zonas:

el uso de termostatos modulantes para controlar la temperatura en diferentes zonas supone un confort superior, además de una mayor eficiencia de la instalación de Calefacción.

**Energía solar térmica:** el uso de energía solar térmica junto con bombas de calor o sistemas híbridos supone un ahorro efectivo en la generación de ACS.



**Control 3 zonas:** Incluye caldera con salida horizontal, centralita de regulación de 3 zonas alta temperatura, interface de conexión inalámbrica (sólo para Platinum Max Plus), termostatos modulantes programables para cada zona y sonda exterior.



**Control 3 zonas + Solar Easy 300/2 Sol 200:** Incluye caldera con salida horizontal, centralita de regulación de 3 zonas alta temperatura, interface de conexión inalámbrica (sólo para Platinum Max Plus), termostatos modulantes programables para cada zona, sonda exterior y Solar Easy ACS 300/2 Sol 200 (Soporte cubierta plana -SCP- o tejado -ST-).



**Solar Easy 300/2 Sol 200:** Incluye caldera con salida horizontal (excepto Platinum GTAF Combi, GTAF y GTF) y Solar Easy ACS 300/2 Sol 200 (Soporte cubierta plana -SCP- o tejado -ST-).



### Platinum Max Plus

Capacidad	Clase Eficiencia Calefacción	Clase Eficiencia ACS / Perfil	Referencia	PVP	Clase Eficiencia Calefacción	Clase Eficiencia ACS / Perfil	Modelo	Referencia	PVP	Clase Eficiencia Calefacción	Clase Eficiencia ACS / Perfil	Modelo	Referencia	PVP
24/24 F	A+	A/XL	7223640	2.962 €	A+	A+++/ XL	SCP	7223659	7.095 €	A	A+++/ XL	SCP	7223697	6.538 €
							ST	7223678	7.023 €			ST	7223716	6.627 €
28/28 F	A+	A/XL	7223641	3.123 €	A+	A++/ XL	SCP	7223660	7.256 €	A	A++/ XL	SCP	7223698	6.699 €
							ST	7223679	7.184 €			ST	7223717	6.627 €
33/33 F	A+	A/XL	7223642	3.310 €	A+	A+/ XL	SCP	7223661	7.443 €	A	A+/ XL	SCP	7223699	6.886 €
							ST	7223680	7.371 €			ST	7223718	6.814 €
40/40 F	A+	B/ XXL	7223643	3.583 €	A+	A+/ XXL	SCP	7223662	7.716 €	A	A+/ XXL	SCP	7223700	7.159 €
							ST	7223681	7.644 €			ST	7223719	7.087 €



### Platinum Compact ECO

Capacidad	Clase Eficiencia Calefacción	Clase Eficiencia ACS / Perfil	Referencia	PVP	Clase Eficiencia Calefacción	Clase Eficiencia ACS / Perfil	Modelo	Referencia	PVP	Clase Eficiencia Calefacción	Clase Eficiencia ACS / Perfil	Modelo	Referencia	PVP
26/26 F	A+	A/XL	7228135	2.717 €	A+	A+++/ XL	SCP	7228137	6.870 €	A	A+++/ XL	SCP	7228141	6.308 €
							ST	7228138	6.798 €			ST	7228142	6.236 €
30/30 F	A+	A/XL	7228136	2.955 €	A+	A+++/ XL	SCP	7228139	7.108 €	A	A+++/ XL	SCP	7228143	6.546 €
							ST	7228140	7.036 €			ST	7228144	6.474 €



### Platinum Alux

Capacidad	Clase Eficiencia Calefacción	Clase Eficiencia ACS / Perfil	Referencia	PVP	Clase Eficiencia Calefacción	Clase Eficiencia ACS / Perfil	Modelo	Referencia	PVP	Clase Eficiencia Calefacción	Clase Eficiencia ACS / Perfil	Modelo	Referencia	PVP
24/24 F	A	A/XL	7657148	2.717 €	A	A++/ XL	SCP	7657155	6.870 €	A	A++/ XL	SCP	7657157	6.308 €
							ST	7657353	6.798 €			ST	7657354	6.236 €
33/33 F	A+	A/ XXL	7657158	3.074 €	A+	A++/ XL	SCP	7657159	7.227 €	A	A++/ XL	SCP	7657160	6.665 €
							ST	7657355	7.155 €			ST	7657356	6.593 €



## Referencias de calderas con kits de evacuación alternativos al horizontal 60/100

Calderas murales con salida vertical 60/100			Calderas murales con salida vertical/horizontal 80/125			Calderas murales con salida doble 80			
Referencia	Kit incluido	PVP	Referencia	Kit incluido*	PVP	Referencia	Kit incluido	PVP	
PLATINUM MAX PLUS 24/24F	7216976	140040191	2.385 €	7216979	140040190	2.579 €	7216978	140040344	2.385 €
PLATINUM MAX PLUS 28/28 F	14H279102	140040191	2.546 €	14Z279102	140040190	2.740 €	14D279102	140040344	2.546 €
PLATINUM MAX PLUS 33/33 F	14H280102	140040191	2.733 €	14Z280102	140040190	2.927 €	14D280102	140040344	2.733 €
PLATINUM MAX PLUS 40/40 F	14H281102	140040191	3.006 €	14Z281102	140040190	3.200 €	14D281102	140040344	3.006 €
PLATINUM PLUS 24 AF	14H276102	140040191	2.297 €	14Z276102	140040190	2.492 €	14D276102	140040344	2.297 €
PLATINUM PLUS 28 AF	14H277102	140040191	2.534 €	14Z277102	140040190	2.727 €	14D277102	140040344	2.534 €
PLATINUM PLUS 32 AF	14H278102	140040191	2.839 €	14Z278102	140040190	3.033 €	14D278102	140040344	2.839 €
PLATINUM DUO PLUS 24 AIFM	14H282102	140040191	3.753 €	14Z282102	140040190	3.948 €	14D282102	140040344	3.753 €
PLATINUM DUO PLUS 33 AIFM	14H283102	140040191	4.011 €	14Z283102	140040190	4.204 €	14D283102	140040344	4.011 €
PLATINUM COMBI PLUS 24 AIFM	14H286102	140040191	4.269 €	14Z286102	140040190	4.464 €	14D286102	140040344	4.269 €
PLATINUM COMBI PLUS 28 AIFM	14H287102	140040191	4.440 €	14Z287102	140040190	4.634 €	14D287102	140040344	4.440 €
PLATINUM COMBI PLUS 32 AIFM	14H288102	140040191	4.717 €	14Z288102	140040190	4.911 €	14D288102	140040344	4.717 €
PLATINUM ALUX 24/24 F	7657126	140040191	2.155 €	7657128	140040190	2.346 €	7657130	140040344	2.155 €
PLATINUM ALUX 33/33 F	7657127	140040191	2.512 €	7657129	140040190	2.705 €	7657131	140040344	2.512 €
PLATINUM COMPACT 26/26 F ECO	7725724	140040191	2.155 €	7728147	140040190	2.346 €	7728145	140040344	2.155 €
PLATINUM COMPACT 30/30 F ECO	7725725	140040191	2.393 €	7728148	140040190	2.585 €	7728146	140040344	2.393 €
NEODENS PLUS 24/24 F ECO	7221171	140040191	1.891 €	7221175	140040190	2.069 €	7221173	140040344	1.891 €
NEODENS PLUS 28/28 F ECO	7221172	140040191	2.115 €	7221176	140040190	2.292 €	7221174	140040344	2.115 €
NEODENS PLUS 33/33 F ECO	7657133	140040191	2.358 €	7657135	140040190	2.532 €	7657136	140040344	2.358 €
VICTORIA CONDENS 24/24 F	7657139	140040191	1.719 €	7657141	140040190	1.901 €	7657145	7221056	1.719 €
VICTORIA CONDENS 28/28 F	7657140	140040191	1.922 €	7657143	140040190	2.104 €	7657146	7221056	1.922 €
VICTORIA CONDENS 24 AF	7678914	140040191	1.664 €	7678916	140040190	1.847 €	7678917	7221056	1.664 €

(\*) Junto con el kit indicado se incluye el adaptador a caldera de ref. 140040327

Accesorios evacuación calderas de condensación<sup>(1)</sup>

Platinum Plus, Platinum Compact ECO, Platinum Alux, Neodens Plus ECO, Platinum GTF, Victoria Condens y Argenta 24 y 32 kW

Diámetros (mm)	Descripción	PVP	Referencia	Platinum Plus	Platinum Alux	Platinum Compact ECO	Neodens Plus ECO	Victoria Condens
60/100	Kit horizontal / vertical (*)(**)	105 €	140040191	x	x	x	x	x
	Kit horizontal bajo perfil (*)	105 €	7221053	-	-	-	-	x
	Prolongador de 1metro	49 €	140040171	x	x	x	x	x
	Codo de 90°	32 €	140040174	x	x	x	x	x
	Codo de 45°	35 €	140040177	x	x	x	x	x
80/125	Kit horizontal/vertical (*)(**)	209 €	140040190	x	x	x	x	x
	Prolongador de 1metro	73 €	140040172	x	x	x	x	x
	Codo de 90°	48 €	140040175	x	x	x	x	x
	Codo de 45°	51 €	140040178	x	x	x	x	x
	Kit terminal a tejado	262 €	140040189	x	x	x	x	x
	Adaptador 60/100-80/125	42 €	140040327	x	x	x	x	x
80 Rígido	Kit doble conducto horizontal (*)(**)	120 €	140040344	x	x	x	x	-
	Kit doble conducto horizontal (*) (***)	65 €	140040192	x	x	-	-	-
	Kit doble conducto horizontal (*)	120 €	7221056	-	-	-	-	x
	Prolongador de 1metro	18 €	140040173	x	x	x	x	x
	Codo de 90°	15 €	140040176	x	x	x	x	x
	Codo de 45°	15 €	140040179	x	x	x	x	x
	Deflector terminal vertical (**)	7 €	7666053	x	x	x	x	x
80 Flexible	Tubo flexible 1,5 metros	29 €	7222434	x	x	x	x	x
	Rollo tubo flexible 20 metros	295 €	7222435	x	x	x	x	x
	Centrador tubo flexible	12 €	7222436	x	x	x	x	x
	5 juntas tubo flexible	11 €	7645727	x	x	x	x	x
	Te con toma condensados y soporte	60 €	7645730	x	x	x	x	x
	Codo de 90° con soporte de sujeción	45 €	7645731	x	x	x	x	x
	Codo de 90° con soporte	34 €	7648858	x	x	x	x	x
Empalmes flex./rig. para rollo 20m	42 €	7728012	x	x	x	x	x	
60 Flexible	Unión H flexible / M rígido	38 €	7648848	-	-	-	-	x
	Unión M rígido / H flexible	28 €	7648849	-	-	-	-	x
	Codo de 90° H flexible/M rígido	27 €	7648850	-	-	-	-	x
	Codo de 45° H flexible/M rígido	42 €	7648851	-	-	-	-	x
	Reducción 80 M rígido/H 60 flexible	32 €	7704075	-	-	-	-	x
	Unión H flexible / H flexible	37 €	7648853	-	-	-	-	x
	Rollo tubo flexible 12,5 metros	140 €	7648854	-	-	-	-	x
	Centrador tubo flexible	28 €	7648855	-	-	-	-	x
	Terminal tipo Te M rígido	58 €	7648856	-	-	-	-	x
	Terminal flexible	75 €	7651066	-	-	-	-	x
Kit reducción M / H 80/60 rígido	14 €	7657479	-	-	-	-	x	

(\*) El terminal del kit no está diseñado para que pueda colocarse en vertical sin que haya protecciones contra la lluvia. Para terminaciones verticales, se recomienda colocar un Kit salida terminal a tejado ref. 140040189 para salidas concéntricas de 60/100 y 80/125, o colocar el Deflector terminal vertical ref. 7666053 para salidas dobles de 80. (\*\*) Apto para las calderas Platinum GTF. (\*\*\*) Apto para las calderas Argenta 24 y 32 kW.

(1) Conductos de salida de humos (tanto accesorios concéntricos como simples) de polipropileno.

## Accesorios de evacuación 60/100



## Accesorios de evacuación 80/125

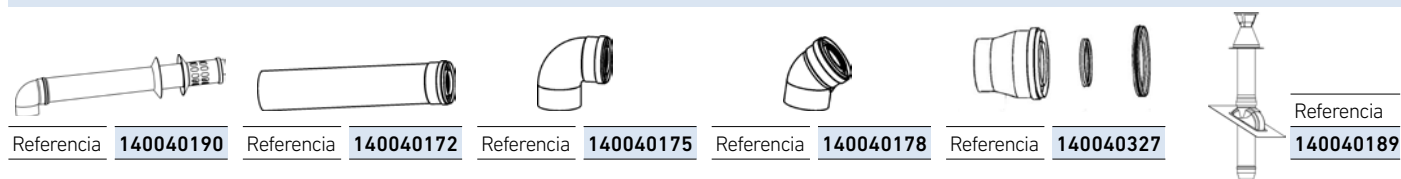

## Accesorios de evacuación 80 Rígido

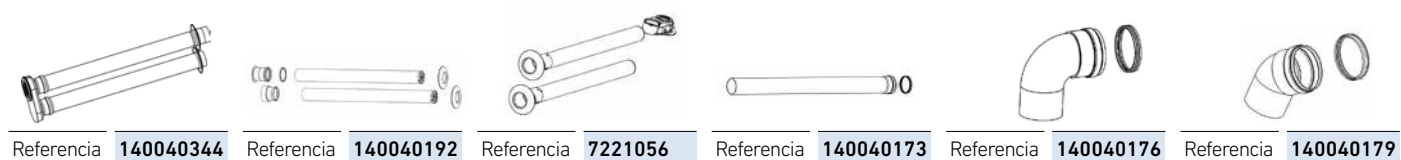

## Accesorios de evacuación 80 Flexible

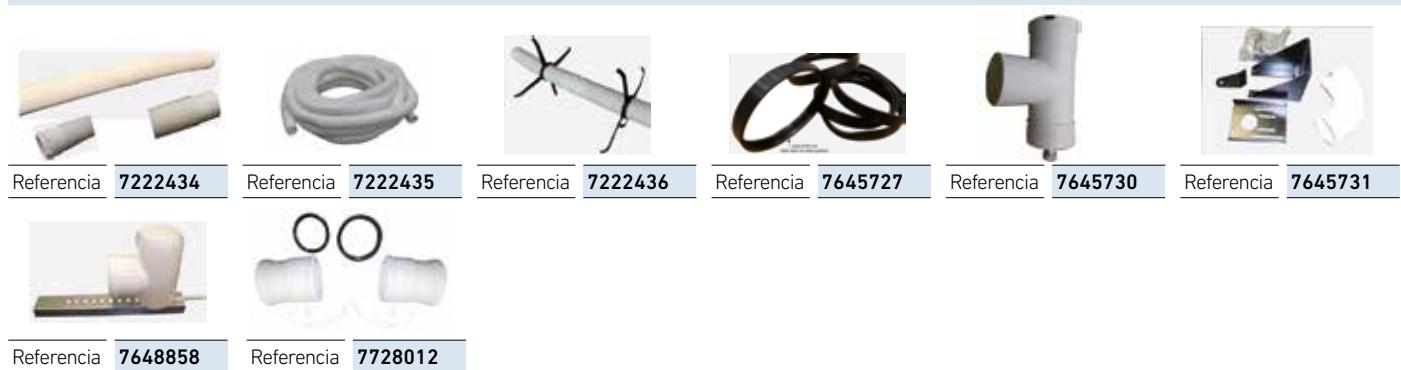

## Accesorios de evacuación 60 Flexible (Victoria Condens)



## Accesorios hidráulicos

Kit conexión recirculación  
PLATINUM DUO PLUS

Referencia	<b>140040188</b>
PVP	<b>29 €</b>

Conexión para realizar recirculaciones de ACS con calderas Platinum Duo Plus. Incluye llave de corte y válvula de retención integrada.



Espacio libre para tubos: 38mm

Bastidor-Separador  
VICTORIA CONDENS

Referencia	<b>7657166</b>
PVP	<b>97 €</b>

Permite pasar tubos de instalación por detrás de las calderas Victoria Condens

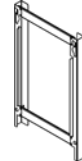

Espacio libre para tubos: 38mm

Bastidor-Separador PLATINUM  
COMPACT ECO/  
NEODENS PLUS ECO

Referencia	<b>140040395</b>
PVP	<b>97 €</b>

Permite pasar tubos de instalación por detrás de las calderas Platinum Compact ECO y Neodens Plus ECO.

Circulador modulante mayorado  
PLATINUM PLUS

Referencia	<b>7665783</b>
PVP	<b>195 €</b>

Mayor altura manométrica (7m). Insertable en la caldera en sustitución del circulador de origen.

Circulador modulante mayorado  
PLATINUM COMPACT  
ECO/NEODENS PLUS ECO/  
VICTORIA CONDENS

Referencia	<b>7665784</b>
PVP	<b>195 €</b>

Mayor altura manométrica (7m). Insertable en la caldera en sustitución del circulador de origen.

Plantilla NEODENS PLUS ECO/  
VICTORIA CONDENS  
con grifería

Referencia	<b>140040434</b>
PVP	<b>50 €</b>

Plantilla de montaje con grifos de ida y retorno de Calefacción y llave de entrada de agua fría sanitaria para calderas Neodens Plus ECO/Victoria Condens.

Kit solar manual PLATINUM  
COMPACT ECO /  
NEODENS PLUS ECO

Referencia	<b>140040352</b>
PVP	<b>407 €</b>

Para instalaciones colectivas de apoyo solar con calderas Platinum Compact ECO y Neodens Plus ECO. Incluye intercambiador de placas y válvula termostática manual.

Electroválvula de corte para  
Kit solar PLATINUM COMPACT /  
NEODENS PLUS ECO

Referencia	<b>140040268</b>
PVP	<b>145 €</b>

Permite optimizar el dimensionado de los circuitos de recirculación solar cortando el paso de agua a aquellos kits solares en los que no haya demanda.

Sonda solar CONDENS  
VICTORIA CONDENS

Referencia	<b>7670459</b>
PVP	<b>12 €</b>

Necesaria para activar la función solar y optimizar el funcionamiento de la caldera en caso de que reciba agua precalentada de una instalación solar.

Kit solar manual CONDENS  
VICTORIA CONDENS

Referencia	<b>7663112</b>
PVP	<b>407 €</b>

Para instalaciones colectivas de apoyo solar con calderas Victoria Condens. Incluye intercambiador de placas, Válvula termostática desviadora/mezcladora manual y sonda de ACS.

Electroválvula de corte del  
Kit solar manual CONDENS  
para VICTORIA CONDENS

Referencia	<b>7665099</b>
PVP	<b>145 €</b>

Permite optimizar el dimensionado de los circuitos de recirculación solar cortando el paso de agua a aquellos kits solares en los que no haya demanda.

Kit bomba evacuación de  
condensados

Referencia	<b>7213162</b>
PVP	<b>120 €</b>

Permite bombear los condensados hasta una altura de 10 m. Diseño muy estético y compacto con fijación mural. Funcionamiento silencioso. Alimentación a 230 V con conexión de paro caldera por seguridad. Válido hasta 45 kW.

Equipo neutralización  
condensados KWN

Referencia	<b>B24000012</b>
PVP	<b>198 €</b>

Equipo para la neutralización de condensados en las calderas murales de condensación. Válido hasta 38 kW.

Kit válvula termostática solar  
mezcladora / desviadora

Referencia	<b>140040323</b>
PVP	<b>163 €</b>

Válvula termostática que discrimina el paso por el generador de apoyo (caldera, calentador o termo) en función de la temperatura del agua de consumo procedente del sistema solar.



Kit solar manual universal

Referencia	<b>140040129</b>
PVP	<b>283 €</b>

Para instalaciones colectivas de apoyo solar con calderas, calentadores o termos. Incluye intercambiador de placas y válvula termostática manual.

# Aire Acondicionado



**BAXI**  
LA NUEVA CLIMATIZACIÓN

<b>PRESTACIONES</b>		68
<b>GAMA DOMÉSTICA R32</b>	Quilak Mono R32	71
	Anori Mono R32	72
	Anori Multi R32	73
<b>GAMA COMERCIAL R32</b>	Nanuk Conducto R32	76
	Nanuk Cassette R32	78
	Nanuk Suelo-Techo R32	79
<b>GAMA COMERCIAL R410A</b>	Nanuk Conducto R410A	80
	Nanuk Cassette R410A	82
	Nanuk Suelo-Techo R410A	83

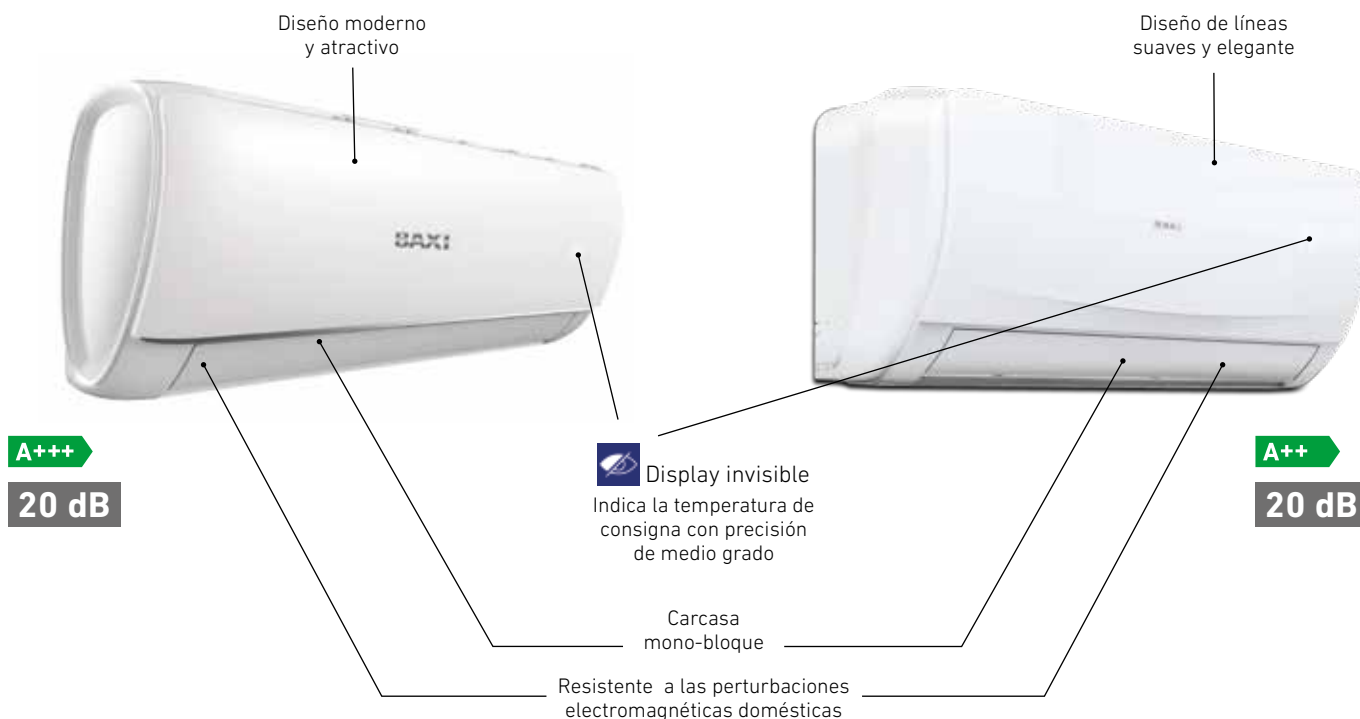

**Prestaciones**

**Máximo confort**

 Una sonda de temperatura viene incorporada en el mando a distancia. Gracias al sistema iFeel el equipo escogerá el modo de funcionamiento más adecuado para operar de la manera más precisa y confortable.

 El modo turbo de funcionamiento reduce el tiempo empleado para llegar a la temperatura de consigna en un 50% aumentando la potencia de refrigeración/calefacción en un 30%.

**Sistema ULTRA silencioso**

 Gracias al control de ajuste fino de ventiladores y compresor, a la manta de aislamiento acústico del compresor, al ventilador interior de diseño ULTRA silencioso, al diseño mono-bloque de la unidad interior y al sistema anti-vibraciones entre otros, la serie ANORI minimiza los niveles sonoros mientras se asegura un ambiente cómodo y sin ruidos.

 El modo noche ajustará automáticamente la consigna durante la noche ayudando a mantener temperaturas más confortables, ahorrando energía y reduciendo el ruido emitido hasta los 20 dB.



### Unidad Exterior

Unidad exterior común para QUILAK y ANORI

Aspas dentadas

Aletas hidrofílicas

Desescarche inteligente



Compresor con partículas de tobarthite o vitaminas industriales para una mínima fricción, un mínimo consumo sin ruido, alargando la vida del compresor.

Cubiertas de acero galvanizado (anti-corrosión)



Alta resistencia mecánica

### Control Wi-Fi



Posibilidad de ser controlados vía Wi-Fi a través de móvil o tablet, desde la aplicación Air Connect, disponible para Apple y Android (ver capítulo Controles y Regulación).

**QUILAK:** Accesorio TXAC para control Wi-Fi incluido y preinstalado.

**ANORI y NANUK:** Accesorio TXAC (TX1AC para Conductos, Cassettes y Suelo-Techo) para control Wi-Fi opcional, a instalar mediante ligação tipo Plug&Play.



App BAXI Air Connect



Módulo WiFi TXAC



Disponible para dispositivos Apple y Android

### Aire sano



El sistema de auto-limpieza iClean elimina automáticamente el polvo y la suciedad de la unidad interior en tres fases. Primero condensando el agua en el intercambiador funcionando en modo frío, después secando el sistema funcionando en modo calefacción para finalmente desplazar el aire húmedo funcionando en modo ventilación.



El sistema anti-bacterias seca el intercambiador de la unidad interior después de trabajar en modo frío o deshumidificación evitando la aparición de bacterias o mohos.

### Máxima eficiencia



El sistema ULTRA DC Inverter permite trabajar al sistema en condiciones óptimas de rendimiento a cargas parciales lo que permite obtener la máxima cualificación energética trabajando en refrigeración (A++) y en calefacción (A+) además de favorecer la durabilidad del compresor.



Con el nuevo diseño de tarjeta electrónica, en el modo de espera permite reducir el consumo de energía de 5W a 0,5 W. Motores ventiladores modulantes (DC).



### Máximas prestaciones



Reloj temporizador



Múltiples velocidades de ventilador



Sistema de reencendido automático



Filtro lavable



Flujo de aire de gran alcance



Sistema de autodiagnóstico y códigos de alarma



**Diseño compacto**

**Para unidades conducto**

Unidades de conducto compactas de tan solo 245 mm de alto.

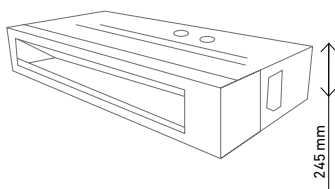

**Presión disponible 160 Pa**

**Para unidades conducto**

Unidades de conducto con una presión disponible de hasta 160 Pa para aplicaciones comerciales y chalets

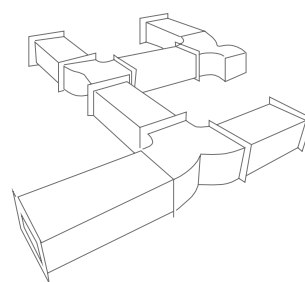

**Diseño super slim**

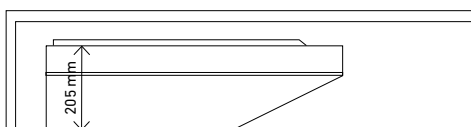

**Para unidades suelo-techo**

Unidades suelo-techo de tan solo 205mm de grosor.

**Flujo de aire 360°**

**Para unidades cassette**

Las unidades interiores cassette impulsan el aire a 360° permitiendo una distribución uniforme del aire.

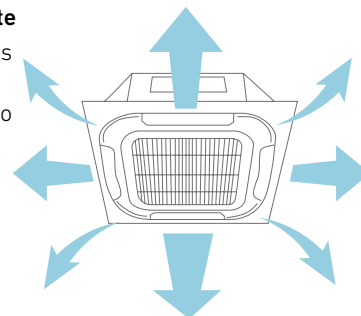

**Prestaciones**



Sistema iFeel con sonda de temperatura en mando a distancia



Modo turbo



Sistema ULTRA silencioso



Modo noche



Sistema auto-limpieza iClean



Sistema anti-bacterias



Sistema Ultra DC Inverter



Motores ventiladores modulantes



Reloj temporizador



Múltiples velocidades de ventilador



Sistema de reencendido automático



Filtro lavable



Flujo de aire de gran alcance



Sistema de autodiagnóstico y códigos de alarma





20 dB

## QUILAK Mono R32

**Capacidades disponibles frío y calor:** conjuntos de 2,7 a 3,5 kW.

**Máxima eficiencia:** SEER de 8,5 (A+++) y SCOP de 4,6 (A++).

**Mínimo ruido:** mínima presión sonora de 20 dB(A).



Fluido refrigerante: R32

Incluye todas las prestaciones:



**Amplio rango de trabajo:** desde -15°C (temperatura exterior) en calefacción y hasta +52°C (temperatura exterior) en refrigeración.

**Control Wi-Fi incluido:** controla a través de móvil o tablet, desde la aplicación Air Connect, disponible para Apple y Android, mediante el módulo TXAC incluido y preinstalado.



Consulta los tutoriales de instalación y configuración del módulo Wi-Fi TXAC y la App Air Connect en nuestro canal BAXI de YouTube



Incluido



Conjuntos		DSG25	DSG35
Tipo		ULTRA DC Inverter	ULTRA DC Inverter
Capacidad Refrigeración nom.(mín.-máx.)	kW	2,70 (0,90 - 3,10)	3,50 (1,00 - 4,00)
Capacidad Calefacción nom.(mín.-máx.)	kW	3,20 (0,90 - 4,00)	4,20 (1,00 - 5,00)
SEER/SCOP		8,5/4,6	8,5/4,6
Clasificación energética refrigeración/calefacción		A+++/A++	A+++/A++
Pot. nominal absorbida Refrigeración nom.(mín.-máx.)	kW	0,65 (0,13 - 0,80)	0,90 (0,13 - 1,10)
Corriente nom. absorbida Refrigeración nom.(mín.-máx.)	A	2,80 (0,50 - 3,50)	3,90 (0,50 - 4,70)
Potencia nom. absorbida calor nom.(mín.-máx.)	kW	0,80 (0,23 - 1,20)	1,08 (0,23 - 1,20)
Corriente nom. absorbida calor nom.(mín.-máx.)	A	3,50 (1,00 - 5,30)	4,70 (1,00 - 5,20)
Máxima potencia absorbida	kW	1,80	1,80
Máxima corriente absorbida	A	8,00	8,00
Alimentación	V~,Hz,Nº fases	220~240,50,1	220~240,50,1
Diámetro tubería de líquido	"/mm	1/4"/6,35	1/4"/6,35
Diámetro tubería de gas	"/mm	3/8"/9,52	3/8"/9,52
<b>UNIDAD INTERNA</b>		<b>DSGNW25</b>	<b>DSGNW35</b>
Cables de interconexión		4x1,5+T	4x1,5+T
Dimensiones unidad interior ancho/alto/fondo	mm	970/315/235	970/315/235
Peso unidad interior	kg	12,0	12,0
Caudal de aire	m³/h	950	950
Presión sonora interior min/máx	dB(A)	20/49	20/49
Potencia sonora	dB(A)	59	59
<b>UNIDAD EXTERNA</b>		<b>DSGT25-S</b>	<b>DSGT35-S</b>
Cables de alimentación		2x1,5+T	2x1,5+T
Dimensiones unidad exterior ancho/alto/fondo	mm	802/535/298	802/535/298
Peso unidad exterior	kg	32	32
Presión sonora	dB(A)	52	52
Potencia sonora	dB(A)	62	62
Tipo gas refrigerante	PCA		R32 (675)
Cantidad de gas frigorífico R32	kg	0,96	0,96
tCO2 equivalente		0,65	0,65
Carga de refrigerante para	m	7	7
Carga adicional	g/m	20,0	20,0
Máxima presión de descarga	MPa	4,15	4,15
Máxima presión aspiración	MPa	1,15	1,15
Referencia	U. interior + U. exterior	<b>7690476 + 7690475</b>	<b>7690478 + 7690477</b>
	Conjunto	<b>7700040</b>	<b>7700041</b>
PVP (*)	U. interior + U. exterior	<b>440 € + 760 €</b>	<b>455 € + 785 €</b>
	Conjunto	<b>1.200 €</b>	<b>1.240 €</b>
Longitud máxima de tubería (L)	m	22	22
Máxima diferencia de altura (H)	m	12	12

(\*) Tasa de Residuos de Aparatos Eléctricos y Electrónicos incluido en PVP del producto según Directiva EU nº 2012/19.

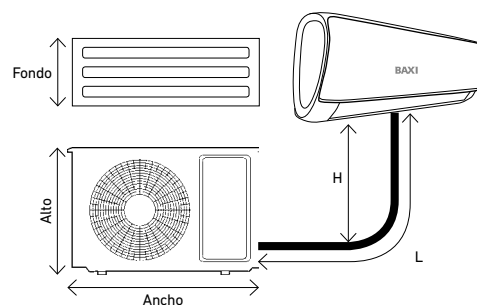
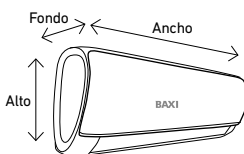



20 dB



Incluido



## ANORI Mono R32

**Capacidades disponibles frío y calor:** conjuntos desde 2,6 a 7,0 kW.

**Máxima eficiencia:** SEER desde 6,5 a 6,1 (A++) y desde 4,22 a 4 (A+).

**Mínimo ruido:** mínima presión sonora de 20 dB(A) para todos los conjuntos.



Fluido refrigerante: R32

Incluye todas las prestaciones:



**Amplio rango de trabajo:** desde -15°C (temperatura exterior) en calefacción y hasta +52°C (temperatura exterior) en refrigeración.

**Control Wi-Fi:** controla a través de móvil o tablet, desde la aplicación Air Connect, disponible para Apple y Android, mediante el accesorio opcional módulo TXAC, a instalar mediante conexión tipo Plug&Play.



Consulta los tutoriales de instalación y configuración del módulo Wi-Fi TXAC y la App Air Connect en nuestro canal BAXI de YouTube

Conjuntos		LSG25	LSG35	LSG50	LSG70
Tipo		DC Inverter	DC Inverter	DC Inverter	DC Inverter
Capacidad Refrigeración nom.(mín.-máx.)	kW	2,55 (1,00 - 3,30)	3,60 (1,20 - 3,80)	5,30 (1,90 - 5,50)	7,03 (2,90 - 7,30)
Capacidad Calefacción nom.(mín.-máx.)	kW	2,65 (1,10 - 3,30)	3,70 (1,00 - 3,80)	5,40 (1,40 - 5,60)	7,05 (2,10 - 8,00)
SEER/SCOP		6,5/4,2	6,18/4,22	6,1/4,0	6,1/4,0
Clasificación energética refrigeración/calefacción		A++/A+	A++/A+	A++/A+	A++/A+
Potencia absorbida refrigeración nom.(mín.-máx.)	kW	0,78 (0,10~1,44)	1,10 (0,10~1,60)	1,65 (0,21~1,73)	2,20 (0,37~2,90)
Corriente absorbida refrigeración nom.(mín.-máx.)	A	3,40 (0,60~6,40)	4,90 (0,60~7,10)	7,36 (0,90~7,70)	10,30 (1,60~12,80)
Potencia absorbida calor nom.(mín.-máx.)	kW	0,72 (0,20~1,40)	1,02 (0,20~1,35)	1,50 (0,31~2,00)	1,96 (0,44~2,60)
Corriente absorbida calor nom.(mín.-máx.)	A	3,20 (0,90~6,20)	4,50 (0,90~6,00)	6,95 (1,40~8,80)	10,50 (1,90~11,50)
Máxima potencia absorbida	kW	1,5	1,9	2,9	3,7
Máxima corriente absorbida	A	8,0	9,5	12,0	16,0
Alimentación	V~,Hz,Nº fases	220~240,50,1	220~240,50,1	220~240,50,1	220~240,50,1
Diámetro tubería de líquido	"/mm	1/4"/6,35	1/4"/6,35	1/4"/6,35	1/4"/6,35
Diámetro tubería de gas	"/mm	3/8"/9,52	3/8"/9,52	1/2"/12,70	5/8"/15,88
<b>UNIDAD INTERNA</b>		<b>LSGNW25</b>	<b>LSGNW35</b>	<b>LSGNW50</b>	<b>LSGNW70</b>
Cables de interconexión		4x1,5+T	4x1,5+T	4x2,5+T	4x2,5+T
Dimensiones unidad interior ancho/alto/fondo	mm	800/300/198	800/300/198	970/315/235	1.100/330/235
Peso unidad interior	kg	9,0	9,0	12,5	15,0
Caudal de aire	m³/h	650	650	1.000	1.150
Presión sonora interior min/máx	dB(A)	20/41	20/42	20/48	20/49
Potencia sonora	dB(A)	53	53	58	59
<b>UNIDAD EXTERNA</b>		<b>LSGT25-S</b>	<b>LSGT35-S</b>	<b>LSGT50-S</b>	<b>LSGT70-S</b>
Cables de alimentación		2x1,5+T	2x1,5+T	2x2,5+T	2x2,5+T
Dimensiones unidad exterior ancho/alto/fondo	mm	720/540/260	720/540/260	802/535/298	900/681/343
Peso unidad exterior	kg	27	27	35	45
Presión sonora	dB(A)	50	50	53	53
Potencia sonora	dB(A)	60	58	62	62
Tipo gas refrigerante	PCA			R32 (675)	
Cantidad de gas frigorífico R32	kg	0,58	0,68	1,28	1,44
tCO2 equivalente		0,39	0,46	0,86	0,97
Carga de refrigerante para	m	7	7	7	7
Carga adicional	g/m	15	15	25	30
Máxima presión de descarga	MPa	4,3	4,3	4,3	4,3
Máxima presión aspiración	MPa	1,2	1,2	1,2	1,2
Referencia	U. interior + U. exterior	<b>7680767 + 7680766</b>	<b>7680769 + 7680768</b>	<b>7690472 + 7690471</b>	<b>7690474 + 7690473</b>
	Conjunto	<b>7711397</b>	<b>7711398</b>	<b>7711399</b>	<b>7711420</b>
PVP (*)	U. interior + U. exterior	<b>269 € + 504 €</b>	<b>294 € + 523 €</b>	<b>483 € + 848 €</b>	<b>631 € + 1.111 €</b>
	Conjunto	<b>773 €</b>	<b>817 €</b>	<b>1.331 €</b>	<b>1.742 €</b>
Longitud máxima de tubería (L)	m	20	20	25	25
Máxima diferencia de altura (H)	m	10	10	15	15

**NOTA:** Capacidades medidas en las siguientes condiciones: Modo refrigeración: temperatura interior 27°C BS, 19°C BH; temperatura exterior 35°C BS. Modo calefacción: temperatura interior 20°C BS; temperatura exterior 7°C BS, 6°C BH. Longitud de tubería refrigerante: 5 m. Velocidad del ventilador: Alta.

**NOTA:** SEER / SCOP según EN14825. Valores de referencia para la zona climática promedio.

(\*) Tasa de Residuos de Aparatos Eléctricos y Electrónicos incluido en PVP del producto según Directiva EU nº 2012/19.

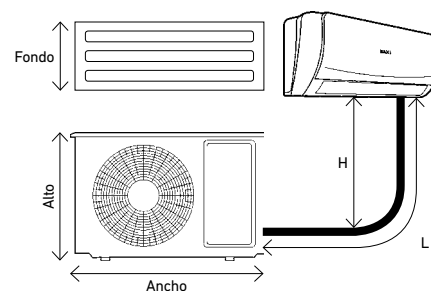
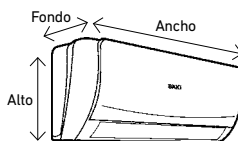

## ANORI Multi R32



LSGT40-2M,  
LSGT50-2M

LSGT60-3M,  
LSGT70-3M

LST100-4M,  
LST125-5M

**Capacidades disponibles frío y calor:** Unidades exteriores de 4 kW a 12,0kW combinables con hasta 5 unidades interiores ANORI Multi.

**Máxima eficiencia:** A++ / A+ para todos los conjuntos

**Mínimo ruido:** Potencia sonora desde solo 61dB(A) a 65dB(A).

**Amplio rango de trabajo:** desde -15°C (temperatura exterior) en calefacción y hasta +52°C (temperatura exterior) en refrigeración.



Fluido refrigerante: R32

Unidades Exteriores Multi	LSGT40-2M	LSGT50-2M	LSGT60-3M	LSGT70-3M	LSGT100-4M	LSGT125-5M
Combinabilidad	2x1	2x1	3x1	3x1	4x1	5x1
Tipo	ULTRA DC Inverter	ULTRA DC Inverter	ULTRA DC Inverter	ULTRA DC Inverter	ULTRA DC Inverter	ULTRA DC Inverter
Capacidad Refrigeración nom.(mín.-máx.)	kW 4,10 (1,80 - 4,51)	5,30 (2,00 - 5,83)	6,20 (2,20 - 6,71)	7,90 (2,30 - 8,69)	10,50 (2,50 - 11,00)	12,00 (2,77 - 12,70)
Capacidad Calefacción nom.(mín.-máx.)	kW 4,80 (2,05 - 5,28)	5,60 (2,21 - 6,16)	6,60 (2,39 - 7,26)	8,20 (2,45 - 9,02)	11,00 (2,67 - 11,20)	13,00 (2,96 - 13,10)
SEER/SCOP	6,15/4,05	7,08/4,06	6,45/4,39	6,29/4,04	6,20/4,00	6,10/4,00
Clasificación energética refrigeración/calefacción	A++/A+	A++/A+	A++/A+	A++/A+	A++/A+	A++/A+
Potencia absorbida refrigeración nom.(mín.-máx.)	kW 1,24 (0,20 - 2,10)	1,75 (0,28 - 2,30)	1,92 (0,35 - 2,80)	2,46 (0,56 - 3,40)	3,95 (0,68 - 4,93)	4,45 (0,75 - 5,45)
Corriente nominal absorbida refrigeración	A 5,40	7,60	8,30	10,70	17,50	19,72
Potencia absorbida Calefacción nom.(mín.-máx.)	kW 1,15 (0,20 - 2,10)	1,54 (0,28 - 2,30)	1,78 (0,35 - 2,80)	2,27 (0,56 - 3,40)	3,15 (0,53 - 3,85)	3,75 (0,60 - 4,35)
Corriente nominal absorbida calefacción	A 5,00	6,70	7,80	9,80	13,96	16,62
Máxima potencia absorbida	kW 2,10	2,30	2,80	3,40	5,30	5,60
Máxima corriente absorbida	A 10,00	11,00	13,00	16,00	23,50	24,50
Alimentación	V~, Hz, N° fases 220-240,50,1	220-240,50,1	220-240,50,1	220-240,50,1	220-240,50,1	220-240,50,1
Presión sonora	dB(A) 54	55	56	58	61	61
Potencia sonora	dB(A) 61	62	65	65	68	68
Cables de interconexión	mm <sup>2</sup> 3x1,5+T	3x1,5+T	3x1,5+T	3x1,5+T	3x1,5+T	3x1,5+T
Cables de alimentación	mm <sup>2</sup> 2x2,5+T	2x2,5+T	2x2,5+T	2x4,0+T	2x4,0+T	2x4,0+T
Dimensiones ancho/alto/fondo	mm 800/545/315	800/545/315	834/655/328	834/655/328	985/808/395	985/808/395
Peso unidad exterior	kg 34	36	44	46	74	75
Diámetro tuberías de líquido	mm/” 2x6,35 (1/4)	2x6,35 (1/4)	3x6,35 (1/4)	3x6,35 (1/4)	4x6,35 (1/4)	5x6,35 (1/4)
Diámetro tuberías de gas**	mm/” 2x9,52 (3/8)	2x9,52 (3/8)	3x9,52 (3/8)	3x9,52 (3/8)	4x9,52 (3/8)	5x9,52 (3/8)
Tipo gas refrigerante	PCA	R32 (675)				
Cantidad de gas frigorífico	kg 1,07	1,10	1,25	1,20	2,30	2,30
tCO2 equivalente	0,72	0,74	0,84	0,81	1,55	1,55
Carga de refrigerante para	m 15,0	15,0	22,5	22,5	30,0	37,5
Carga adicional	g/m 20	20	20	20	20	20
Máxima presión de descarga	MPa 4,2	4,2	4,2	4,2	4,2	4,2
Máxima presión aspiración	MPa 1,15	1,15	1,15	1,15	1,15	1,15
Referencia	<b>7706185</b>	<b>7690481</b>	<b>7706186</b>	<b>7690482</b>	<b>7711422</b>	<b>7711423</b>
PVP (*)	<b>1.273 €</b>	<b>1.435 €</b>	<b>1.737 €</b>	<b>1.928 €</b>	<b>2.665 €</b>	<b>3.061 €</b>
Longitud máxima de tubería a cada unidad interior (L1, L2, L3, L4, L5)	25	25	30	30	30	30
Longitud total de tubería (L1+L2+L3+L4+L5)	40	40	60	60	80	80
Altura máxima entre unidad interior y exterior (H1, H2, H3, H4, H5)	15	15	15	15	15	15
Altura máxima ente unidades interiores (h)	10	10	10	10	10	10

**NOTA:** Capacidades medidas en las siguientes condiciones: Modo refrigeración: temperatura interior 27°C BS, 19°C BH; temperatura exterior 35°C BS. Modo calefacción: temperatura interior 20°C BS; temperatura exterior 7°C BS, 6°C BH. Longitud de tubería refrigerante: 5 m. Velocidad del ventilador: Alta.

**NOTA:** SEER / SCOP según EN14825. Valores de referencia para la zona climática promedio.

(\*) Tasa de Residuos de Aparatos Eléctricos y Electrónicos incluido en PVP del producto según Directiva EU nº 2012/19.

(\*\*) En caso conectar unidades interiores con diámetro de tubería de 12,7mm(1/2") se deberá utilizar el adaptador de gas suministrado con la unidad. Este adaptador se conecta en la unidad interior.

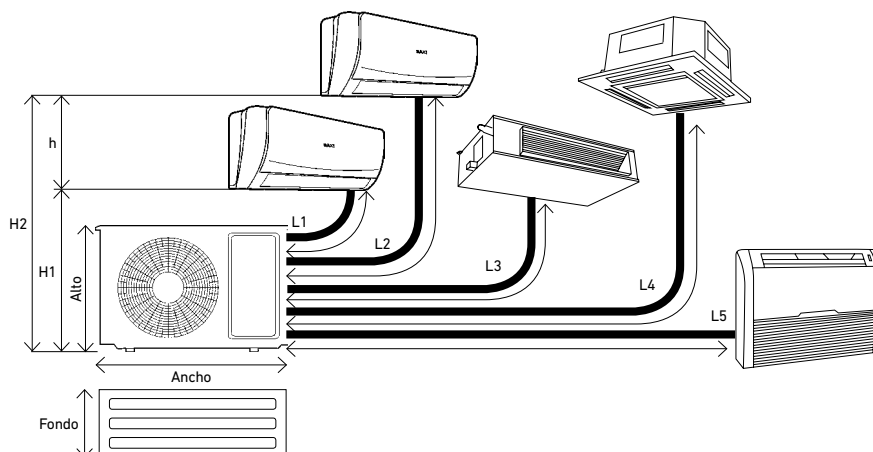

## ANORI Multi R32

## Unidades Interiores de PARED



20 dB



Incluido

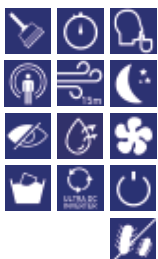

Fluido refrigerante: R32

Controlables vía WiFi con el accesorio TXAC

	LSGNW20	LSGNW25	LSGNW35	LSGNW50
Capacidad Frío nom.(mín.-máx.) kW	2,05 (1,13-2,70)	2,55 (1,00-3,30)	3,60 (1,20-3,80)	5,30 (1,90-5,50)
Capacidad Calor nom.(mín.-máx.) kW	2,15 (0,98-2,50)	2,65 (1,10-3,30)	3,70 (1,00-3,80)	5,40 (1,40-5,60)
Caudal de aire m <sup>3</sup> /h	650	650	650	1.000
Presión sonora mín/máx dB(A)	20/40	20/41	20/42	20/48
Potencia sonora dB(A)	50	53	53	58
Dimensiones ancho/alto/fondo mm	800/300/198	800/300/198	800/300/198	970/315/235
Peso unidad interior kg	9,0	9,0	9,0	12,5
Diámetro tubería de líquido "/mm	1/4"/6,35	1/4"/6,35	1/4"/6,35	1/4"/6,35
Diámetro tubería de gas "/mm	3/8"/9,52	3/8"/9,52	3/8"/9,52	1/2"/12,7
Referencia	<b>7693883</b>	<b>7680767</b>	<b>7680769</b>	<b>7690472</b>
PVP (*)	<b>262 €</b>	<b>269 €</b>	<b>294 €</b>	<b>483 €</b>

NOTA: Las unidades interiores de pared ANORI son universales y por lo tanto combinables con unidades exteriores ANORI mono y multi.

## Unidades Interiores de CASSETTE



Incluido



Fluido refrigerante: R32

Bomba de drenaje incluida. Controlables vía WiFi con el accesorio TX1AC.

	LSGNK25-XM	LSGNK35-XM	LSGNK50-XM
Panel	PKR50	PKR50	PKR50
Capacidad Frío nom.(mín.-máx.) kW	2,80 (1,50 - 3,55)	3,60 (1,70 - 3,70)	5,00 (2,50 - 5,60)
Capacidad Calor nom.(mín.-máx.) kW	3,00 (1,60 - 3,81)	3,90 (2,03 - 4,42)	5,60 (3,03 - 7,03)
Caudal de aire A/M/B m <sup>3</sup> /h	700/600/530	700/600/530	700/600/530
Presión sonora A/M/B dB(A)	45/41/35	45/41/35	45/41/35
Potencia sonora dB(A)	56	56	56
Dim. Cuerpo ancho/fondo/alto dB(A)	570x570x260	570x570x260	570x570x260
Dim. Panel ancho/fondo/alto mm	650x650x55	650x650x55	650x650x55
Peso unidad interior kg	18	18	18
Peso Panel kg	2,2	2,2	2,2
Diámetro tubería de líquido "/mm	1/4"/6,35	1/4"/6,35	1/4"/6,35
Diámetro tubería de gas "/mm	1/2"/12,7	1/2"/12,7	1/2"/12,7
Referencia Unidad interior + Panel	<b>7711430 + 7711455</b>	<b>7711431 + 7711455</b>	<b>7711432 + 7711455</b>
PVP (*) Unidad interior + Panel	<b>467 € + 178 €</b>	<b>478 € + 178 €</b>	<b>528 € + 178 €</b>
Total	<b>645 €</b>	<b>656 €</b>	<b>706 €</b>

## Unidades Interiores de SUELO-TECHO



Incluido

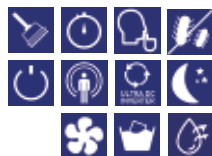

Fluido refrigerante: R32

Diseño Súper-Slim: Solo 205mm de fondo. Controlables vía WiFi con el accesorio TX1AC.

	LSGNC25-XM	LSGNC35-XM	LSGNC50-XM
Capacidad Frío nom.(mín.-máx.) kW	2,80 (1,50 - 3,55)	3,60 (1,70 - 3,70)	5,30 (2,50 - 5,60)
Capacidad Calor nom.(mín.-máx.) kW	3,00 (1,60 - 3,81)	3,90 (2,03 - 4,42)	5,80 (3,03 - 7,03)
Caudal de aire A/M/B m <sup>3</sup> /h	750/600/500	750/600/500	850/700/600
Presión sonora A/M/B dB(A)	39/36/30	39/36/30	45/42/40
Potencia sonora dB(A)	55	55	59
Dimensiones ancho/alto/fondo mm	929x660x205	929x660x205	929x660x205
Peso unidad interior kg	26	26	26
Diámetro tubería de líquido "/mm	1/4"/6,35	1/4"/6,35	1/4"/6,35
Diámetro tubería de gas "/mm	1/2"/12,7	1/2"/12,7	1/2"/12,7
Referencia	<b>7711424</b>	<b>7711425</b>	<b>7711426</b>
PVP (*)	<b>660 €</b>	<b>672 €</b>	<b>741 €</b>

## Unidades Interiores de CONDUCTO



Incluido



Fluido refrigerante: R32

Diseño Súper-Slim: Solo 200mm de alto

Bomba de drenaje incluida. Controlables vía WiFi con el accesorio TX1AC.

	LSGND25-XM	LSGND35-XM	LSGND50-XM
Capacidad Frío nom.(mín.-máx.) kW	2,60 (1,50 - 3,55)	3,60 (1,71 - 3,85)	5,10 (2,50 - 5,80)
Capacidad Calor nom.(mín.-máx.) kW	2,90 (1,70 - 3,65)	4,00 (1,90 - 3,92)	5,80 (2,84 - 6,40)
Caudal de aire A/M/B m <sup>3</sup> /h	600/450/380	680/560/450	860/660/600
Presión sonora A/M/B dB(A)	35/31/28	38/34/31	42/38/36
Potencia sonora dB(A)	53	53	55
Presión estática disponible Pa	25	25	25
Dimensiones ancho/ fondo /alto mm	700x470x200	700x470x200	1.000x470x200
Peso unidad interior kg	18,5	18,5	24,0
Diámetro tubería de líquido "/mm	1/4"/6,35	1/4"/6,35	1/4"/6,35
Diámetro tubería de gas "/mm	1/2"/12,7	1/2"/12,7	1/2"/12,7
Referencia	<b>7711427</b>	<b>7711428</b>	<b>7711429</b>
PVP (*)	<b>579 €</b>	<b>590 €</b>	<b>724 €</b>

# ANORI Multi R32

## Combinaciones disponibles ANORI Multi R32

	2x1		3x1				4x1				5x1				
	LSGT40-2M	LSGT50-2M	LSGT60-3M		LSGT70-3M		LSGT100-4M				LSGT125-5M				
1 Sala	20	20	20	20	20	20	20	20	20	20	20	20	20	20	
	25	25	25	25	25	25	25	25	25	25	25	25	25	25	
	35	35	35	35	35	35	35	35	35	35	35	35	35	35	
			50	50	50	50	50	50	50	50	50	50	50	50	
2 Salas	20+20	20+20	35+35	20+20	25+35	20+20	25+35	20+20	25+35	20+20	25+35	20+20	25+35	20+20	25+35
	20+25	20+25		20+25	25+50	20+25	25+50	20+25	25+50	20+25	25+50	20+25	25+50	20+25	25+50
	20+35	20+35		20+35	35+35	20+35	35+35	20+35	35+35	20+35	35+35	20+35	35+35	20+35	35+35
	25+25	25+25		20+50		20+50	35+50	20+50	35+50	20+50	35+50	20+50	35+50	20+50	35+50
	25+35	25+35		25+25		25+25		25+25	50+50	25+25	50+50	25+25	50+50	25+25	50+50
3 Salas				20+20+20	25+25+25	20+20+20	20+25+35	20+20+20	20+25+35	25+25+25	25+50+50	20+20+20	20+25+35	25+25+25	25+50+50
				20+20+25	25+25+35	20+20+25	20+35+35	20+20+25	20+25+50	25+25+35	35+35+35	20+20+25	20+25+50	25+25+35	25+35+35
				20+20+35		20+20+35	25+25+25	20+20+35	20+35+35	25+25+50	35+35+50	20+20+35	20+35+35	25+25+50	35+35+50
				20+25+25		20+20+50	25+25+35	20+20+50	20+35+50	25+35+35		20+20+50	20+35+50	25+35+35	35+50+50
				20+25+35		20+25+25	25+35+35	20+25+25	20+50+50	25+35+50		20+25+25	20+50+50	25+35+50	50+50+50
4 Salas				20+20+20+20	20+20+35+35	20+20+35+35	25+35+35+35	20+20+20+20	20+20+35+35	20+25+35+50	25+25+35+50	20+20+20+20	20+20+35+35	20+25+35+50	25+25+35+50
				20+20+20+25	20+20+35+50	20+35+35+50	35+35+35+35	20+20+20+25	20+20+35+50	20+35+35+35	25+25+50+50	20+20+20+25	20+20+35+50	20+35+35+35	25+25+50+50
				20+20+20+35	20+25+25+25	25+25+25+25		20+20+20+35	20+20+50+50	20+35+35+50	25+35+35+35	20+20+20+35	20+20+50+50	20+35+35+50	25+35+35+35
				20+20+20+50	20+25+25+35	25+25+25+35		20+20+20+50	20+25+25+35	25+25+25+35		20+20+20+50	20+25+25+35	25+25+25+35	25+35+35+50
				20+20+25+25	20+25+25+50	25+25+25+50		20+20+25+25	20+25+25+35	25+25+25+50		20+20+25+25	20+25+25+35	25+25+25+35	35+35+35+35
5 Salas				20+20+25+35	20+25+35+35	25+25+35+35		20+20+25+35	20+25+35+50	25+25+35+35		20+20+25+35	20+25+25+50	25+25+25+50	35+35+35+50
				25+25+35+50	20+25+35+50	25+25+35+50		25+25+35+50	20+25+35+50	25+25+35+50		20+20+25+50	20+25+35+35	25+25+35+35	
								20+20+20+20+20	20+20+20+35+35	20+20+35+35+35	20+35+35+35+35	20+20+20+20+20	20+20+20+35+35	20+25+35+50	25+25+35+50
								20+20+20+20+25	20+20+20+25+50	20+20+35+35+50	25+25+25+25+25	20+20+20+20+25	20+20+20+25+50	20+20+35+35+50	25+25+25+25+25
								20+20+20+20+35	20+20+25+25+25	20+25+25+25+25	25+25+25+25+35	20+20+20+20+35	20+20+25+25+35	20+25+25+25+25	25+25+25+25+35

## Controles y Regulación



			TXAC	TX1AC	RXAC	TXWAC
			Módulo Wi-Fi vinculable a la APP AIR CONNECT	Módulo Wi-Fi vinculable a la APP AIR CONNECT	Control remoto inalámbrico + receptor	Control digital de pared
Referencia			<b>7650105</b>	<b>7725397</b>	<b>7678703</b>	<b>7674728</b>
PVP accesorio			<b>75 €</b>	<b>85 €</b>	<b>40 €</b>	<b>50 €</b>
QUILAK	QUILAK U.Interior Pared	DSGNW	✓	✓	✓	✗
	U. Interior Pared	LSGNW	0	0	✓	✗
ANORI	U. Interior MULTI Cassette	LSGNK-XM	✗	0	✓	0
	U. Interior MULTI Suelo-Techo	LSGNC-XM	✗	0	✓	0
	U. Interior MULTI Conducto	LSGND-XM	✗	0	0	✓
NANUK	U. Interior MONO Conducto	RZGND	✗	0	0	✓
	U. Interior MONO Cassette	RZGBK	✗	0	✓	0
	U. Interior MONO Suelo-Techo	RZGNC	✗	0	✓	0

✓ Control suministrado con la unidad interior e incluido en el PVP de la unidad interior

0 Opcional

✗ No disponible

Solo 245 mm



RZGND



## NANUK Conducto R32



RZGT50,  
RZGT70



RZGT100,  
RZGT120



RZGT140

**Capacidades disponibles frío y calor:** conjuntos desde 5,0 a 14,0 kW.

**Máxima eficiencia:** SEER de hasta 6,2 (A++) y SCOP de hasta 4,1 (A+).

**Mínimo ruido:** Potencia sonora interior desde solo 53dB(A) a 69dB(A).

**Amplio rango de trabajo:** desde -15°C (temperatura exterior) en calefacción y hasta +52°C (temperatura exterior) en refrigeración.

**Control Wi-Fi:** con el accesorio TX1AC.

Bomba de drenaje incluida.

**Incluye todas las prestaciones:**



Conjuntos		RZGD50	RZGD70	RZGD100	RZGD120	RZGD140 ~3
Tipo		ULTRA DC Inverter	ULTRA DC Inverter	ULTRA DC Inverter	ULTRA DC Inverter	ULTRA DC Inverter
Capacidad Refrigeración nom.(mín.-máx.)	kW	5,00 (1,53 - 5,60)	7,00 (2,16 - 8,20)	10,55 (2,90 - 13,00)	12,10 (2,90 - 13,50)	14,00 (4,76 - 16,50)
Capacidad Calefacción nom.(mín.-máx.)	kW	5,60 (1,40 - 6,20)	8,00 (1,98 - 9,30)	11,15 (2,60 - 13,50)	13,50 (2,60 - 15,00)	16,00 (4,78 - 16,15)
SEER/SCOP		6,2/4,0	6,1/4,0	6,1/4,1	6,1/4,1	6,1/4,0
Clasifi. energética refrigeración/calefacción		A++/A+	A++/A+	A++/A+	A++/A+	A++/A+
Potencia absorbida refrigeración nom.(mín.-máx.)	kW	1,55 (0,47 - 2,30)	2,12 (0,67 - 3,56)	3,40 (0,71 - 4,71)	4,43 (0,71 - 5,10)	5,15 (1,71 - 6,60)
Corriente absorbida refrigeración nom.(mín.-máx.)	A	6,73 (2,25 - 10,10)	9,23 (3,21 - 15,63)	15,00 (3,20 - 21,50)	19,00 (3,20 - 22,30)	22,40 (7,40 - 28,60)
Potencia absorbida calor nom.(mín.-máx.)	kW	1,49 (0,46 - 2,25)	2,12 (0,65 - 3,62)	3,45 (0,47 - 4,13)	4,60 (0,47 - 4,53)	5,30 (1,71 - 6,70)
Corriente absorbida calor nom.(mín.-máx.)	A	6,50 (2,20 - 9,88)	9,23 (3,11 - 15,90)	15,50 (2,43 - 18,00)	20,00 (2,43 - 19,70)	23,00 (7,40 - 29,10)
Máxima potencia absorbida	kW	2,40	3,65	5,37	5,73	6,80
Máxima corriente absorbida	A	12,00	16,00	23,50	24,90	27,00
Diámetro tubería de líquido	"/mm	1/4"/6,35	3/8"/9,52	3/8"/9,52	3/8"/9,52	3/8"/9,52
Diámetro tubería de gas	"/mm	1/2"/12,7	5/8"/15,88	5/8"/15,88	5/8"/15,88	3/4"/19,05
<b>UNIDAD INTERNA</b>		<b>RZGND50</b>	<b>RZGND70</b>	<b>RZGND100</b>	<b>RZGND120</b>	<b>RZGND140</b>
Alimentación	V-, Hz, Nº fases	220-240,50,1	220-240,50,1	220-240,50,1	220-240,50,1	220-240,50,1
Cables de alimentación	mm <sup>2</sup>	2x1,0+T	2x1,0+T	2x1,0+T	2x1,0+T	2x1,0+T
Cables de interconexión	mm <sup>2</sup>	2x0,2	2x0,2	2x0,2	2x0,2	2x0,2
Dimensiones unidad interior ancho/fondo/alto	mm	1.000x700x245	1.000x700x245	1.400x700x245	1.400x700x245	1.400x700x245
Peso unidad interior	kg	31	32	42	42	46
Presión estática disponible	Pa	20(0-160)	20(0-160)	40(0-160)	40(0-160)	50(0-160)
Caudal de aire A/M/B	m <sup>3</sup> /h	1.150/960/840	1.400/1.190/980	1.900/1.600/1.400	1.900/1.600/1.400	2.300/2.000/1.700
Presión sonora interior A/M/B	dB(A)	43/41/40	44/41/39	44/41/39	44/41/39	52/49/47
Potencia sonora	dB(A)	53	55	55	55	69
<b>UNIDAD EXTERNA</b>		<b>RZGT50</b>	<b>RZGT70</b>	<b>RZGT100</b>	<b>RZGT120</b>	<b>RZGT140</b>
Alimentación	V-, Hz, Nº fases	220-240,50,1	220-240,50,1	220-240,50,1	220-240,50,1	380-415,50,3
Cables de alimentación	mm <sup>2</sup>	2x2,5+T	2x2,5+T	2x6,0+T	2x6,0+T	4x1,5+T
Dimensiones unidad exterior ancho/fondo/alto	mm	800x315x545	900x350x700	970x395x805	970x395x805	940x370x1.325
Peso unidad exterior	kg	37	51	72	72	100
Presión sonora	dB(A)	55	58	57	57	60
Potencia sonora	dB(A)	64	67	68	66	70
Tipo gas refrigerante	PCA			R32 (675)		
Cantidad de gas frigorífico	kg	1,16	1,40	2,54	2,54	3,60
tCO2 equivalente		0,78	0,95	1,72	1,71	2,43
Carga de refrigerante para	m	8	8	8	8	8
Carga adicional	g/m	20	40	40	40	40
Máxima presión de descarga	MPa	4,20	4,20	4,20	4,20	4,20
Máxima presión aspiración	MPa	1,15	1,15	1,15	1,15	1,15
Referencia	U. interior + U. exterior	<b>7711439 + 7711434</b>	<b>7711440 + 7711435</b>	<b>7711441 + 7711436</b>	<b>7711442 + 7711437</b>	<b>7711443 + 7711438</b>
	Conjunto	<b>7711444</b>	<b>7711445</b>	<b>7711446</b>	<b>7711447</b>	<b>7711448</b>
PVP (*)	U. interior + U. exterior	<b>725 € + 1.414 €</b>	<b>788 € + 1.583 €</b>	<b>1.235 € + 2.470 €</b>	<b>1.291 € + 2.976 €</b>	<b>1.429 € + 3.332 €</b>
	Conjunto	<b>2.139 €</b>	<b>2.371 €</b>	<b>3.705 €</b>	<b>4.266 €</b>	<b>4.761 €</b>
Longitud máxima de tubería (L)	m	30	50	65	65	65
Máxima diferencia de altura (H)	m	20	25	30	30	30

**NOTA:** Capacidades medidas en las siguientes condiciones: Modo refrigeración: temperatura interior 27°C BS, 19°C BH; temperatura exterior 35°C BS. Modo calefacción: temperatura interior 20°C BS; temperatura exterior 7°C BS, 6°C BH. Longitud de tubería refrigerante: 5 m. Velocidad del ventilador: Alta.

**NOTA:** SEER / SCOP según EN14825. Valores de referencia para la zona climática promedio.

(\*) Tasa de Residuos de Aparatos Eléctricos y Electrónicos incluido en PVP del producto según Directiva EU n° 2012/19.

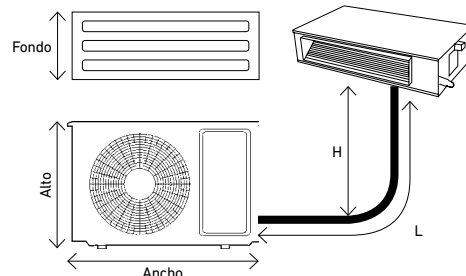
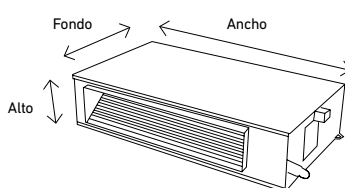

## Curvas de caudal/presión disponible unidades conducto

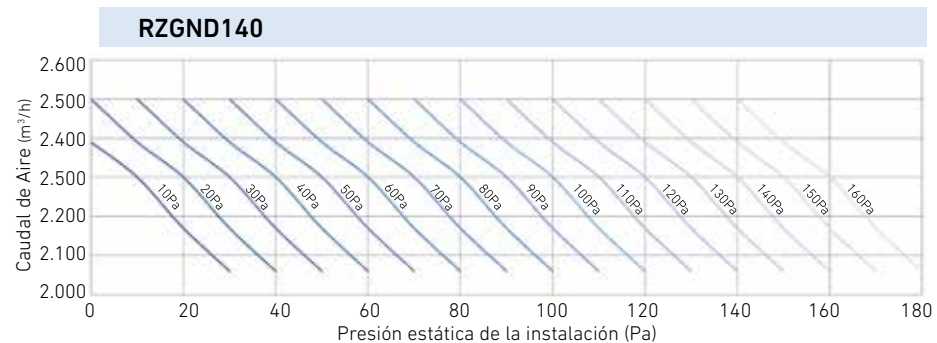
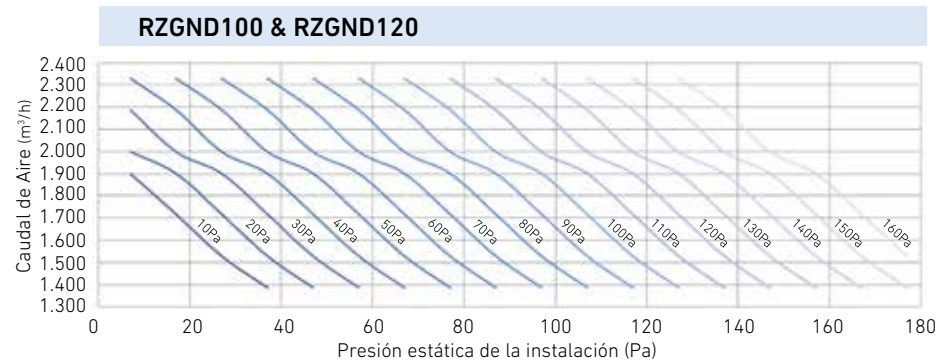
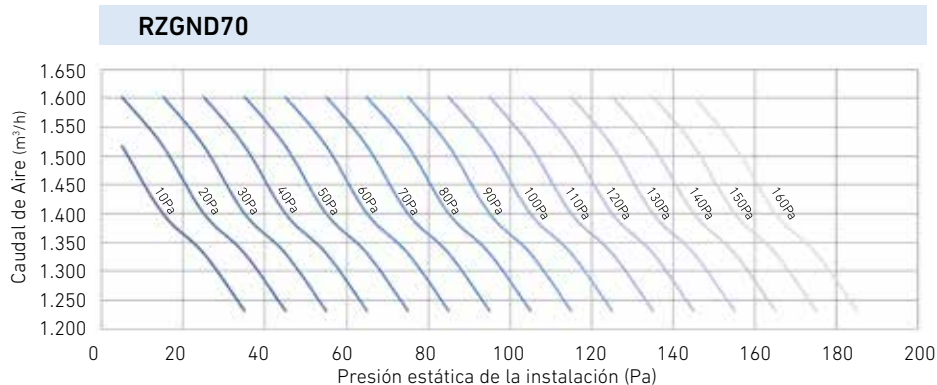
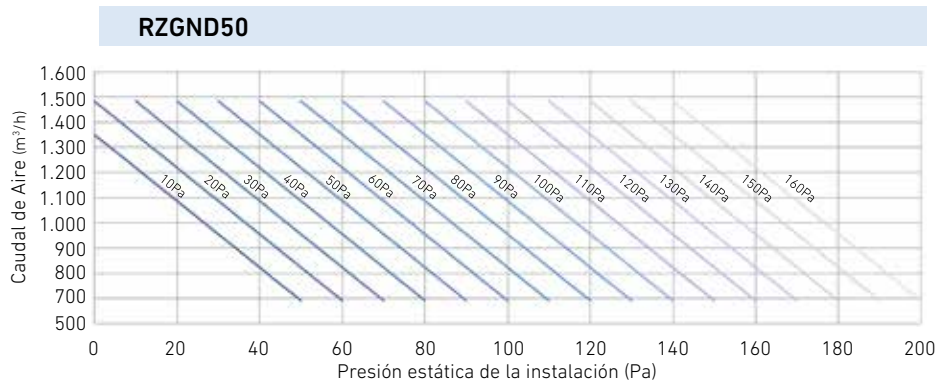

Las curvas representan la presión estática ajustada en el equipo

**Nota:** Las gráficas representadas corresponden a la máxima velocidad del ventilador.

### NANUK Cassette R32



RZGNK



RZGT35,  
RZGT50,  
RZGT70



Incluido



Fluido refrigerante: R32



RZGT100,  
RZGT120



RZGT140

**Capacidades disponibles frío y calor:** conjuntos desde 3,6 a 14,0 kW.

**Máxima eficiencia:** SEER de hasta 6,5 (A++) y SCOP de 4,0 (A+).

**Mínimo ruido:** Potencia sonora interior desde solo 56dB(A) a 65dB(A).

**Amplio rango de trabajo:** desde -15°C (temp. ext.) en calefacción y hasta +52°C (temp. ext) en refrigeración.

**Control Wi-Fi:** con el accesorio TX1AC.

Bomba de drenaje incluida.

Incluye todas las prestaciones:



Conjuntos		RZGK35	RZGK50	RZGK70	RZGK100	RZGK120	RZGK140~3
Tipo		ULTRA DC Inverter	ULTRA DC Inverter	ULTRA DC Inverter	ULTRA DC Inverter	ULTRA DC Inverter	ULTRA DC Inverter
Capacidad refrigeración nom.(mín.-máx.)	kW	3,60 (1,35 - 4,40)	5,00 (1,53 - 5,60)	7,00 (2,16 - 8,20)	10,55 (2,90 - 13,00)	12,11 (2,90 - 13,50)	14,00 (4,76 - 14,58)
Capacidad calefacción nom.(mín.-máx.)	kW	4,20 (1,24 - 5,30)	5,60 (1,40 - 6,20)	8,00 (1,98 - 9,30)	11,15 (2,60 - 13,50)	13,50 (2,60 - 15,00)	16,00 (3,78 - 16,15)
SEER/SCOP		6,2/4,1	6,3/4,0	6,5/4,2	6,1/4,0	6,1/4,0	6,1/4,0
Clasificación energética refri./calefacción		A++/A+	A++/A+	A++/A+	A++/A+	A++/A+	A++/A+
Potencia absorbida refrigeración nom.(mín.-máx.)	kW	1,08 (0,26 - 1,60)	1,63 (0,47 - 2,30)	2,18 (0,67 - 3,56)	3,40 (0,71 - 4,71)	4,50 (0,71 - 5,10)	5,20 (1,71 - 6,70)
Corriente absorbida refrigeración nom.(mín.-máx.)	A	4,74 (1,10 - 5,76)	7,16 (2,25 - 10,10)	9,57 (3,21 - 15,63)	15,00 (3,20 - 21,50)	19,50 (3,20 - 22,30)	22,60 (7,40 - 28,60)
Potencia absorbida calor nom.(mín.-máx.)	kW	1,23 (0,19 - 1,51)	1,73 (0,46 - 2,25)	2,10 (0,65 - 3,62)	3,45 (0,47 - 4,13)	4,60 (0,47 - 4,53)	5,40 (1,71 - 6,80)
Corriente absorbida calor nom.(mín.-máx.)	A	5,40 (0,78 - 6,60)	7,60 (2,20 - 9,88)	9,22 (3,11 - 15,90)	15,50 (2,43 - 18,00)	20,00 (2,43 - 19,70)	23,40 (7,40 - 29,10)
Máxima potencia absorbida	kW	2,10	2,40	3,65	5,37	5,73	6,80
Máxima corriente absorbida	A	11,00	12,00	16,00	23,50	24,90	27,00
Diámetro tubería de líquido	"/mm	1/4"/6,35	1/4"/6,35	3/8"/9,52	3/8"/9,52	3/8"/9,52	3/8"/9,52
Diámetro tubería de gas	"/mm	1/2"/12,70	1/2"/12,70	5/8"/15,88	5/8"/15,88	5/8"/15,88	3/4"/19,05
<b>UNIDAD INTERNA</b>							
Panel		RZGBK35	RZGBK50	RZGBK70	RZGBK100	RZGBK120	RZGBK140
Alimentación		V~, Hz, N° fases	220~240,50,0	220~240,50,1	220~240,50,1	220~240,50,1	220~240,50,1
Cables de alimentación		mm <sup>2</sup>	2x1,0+T	2x1,0+T	2x1,0+T	2x1,0+T	2x1,0+T
Cables de interconexión		mm <sup>2</sup>	2x0,1	2x0,2	2x0,2	2x0,2	2x0,2
Dimensiones unidad interior ancho/fondo/alto		mm	570x570x260	570x570x260	840x840x288	840x840x288	840x840x288
Peso unidad interior		kg	17,0	17,0	24,0	26,5	31,0
Peso del panel		kg	2,2	2,2	5,3	5,3	5,3
Caudal de aire A/M/B		m <sup>3</sup> /h	700/600/530	700/600/530	1.300/1.050/950	1.800/1.550/1.350	1.950/1.750/1.500
Presión sonora interior A/M/B		dB(A)	45/44/36	45/44/36	47/43/38	51/48/45	51/48/45
Potencia sonora		dB(A)	56	56	57	62	65
<b>UNIDAD EXTERNA</b>							
Alimentación		V~, Hz, N° fases	220~240,50,0	220~240,50,1	220~240,50,1	220~240,50,1	380~415,50,3
Cables de alimentación		mm <sup>2</sup>	2x1,5+T	2x2,5+T	2x2,5+T	2x6,0+T	4x1,5+T
Dimensiones unidad exterior ancho/fondo/alto		mm	800x315x545	800x315x545	900x350x700	970x395x805	970x395x805
Peso unidad exterior		kg	35	35	51	72	100
Presión sonora		dB(A)	54	55	58	57	60
Potencia sonora		dB(A)	63	64	67	68	70
Tipo gas refrigerante		PCA			R32 (675)		
Cantidad de gas frigorífico		kg	0,90	1,16	1,40	2,54	3,60
tCO2 equivalente			0,61	0,78	0,95	1,72	2,43
Carga de refrigerante para		m	8	8	8	8	8
Carga adicional		g/m	20	20	40	40	40
Máxima presión de descarga		MPa	4,20	4,20	4,20	4,20	4,20
Máxima presión aspiración		MPa	1,15	1,15	1,15	1,15	1,15
Referencia	U. interior + Panel + U. exterior	<b>7711449+7711455 +7711433</b>	<b>7711450+7711455 +7711434</b>	<b>7711451+7711456 +7711435</b>	<b>7711452+7711456 +7711436</b>	<b>7711453+7711456 +7711437</b>	<b>7711454+7711456 +7711438</b>
	Conjunto	<b>7722458</b>	<b>7711457</b>	<b>7711459</b>	<b>7711460</b>	<b>7711462</b>	<b>7711463</b>
PVP (*)	U. interior + Panel + U. exterior	<b>573 € + 178 € + 1.250 €</b>	<b>690 € + 178 € + 1.414 €</b>	<b>778 € + 282 € + 1.583 €</b>	<b>1.004 € + 282 € + 2.470 €</b>	<b>1.058 € + 282 € + 2.976 €</b>	<b>1.332 € + 282 € + 3.332 €</b>
	Conjunto	<b>2.001 €</b>	<b>2.282 €</b>	<b>2.643 €</b>	<b>3.756 €</b>	<b>4.315 €</b>	<b>4.946 €</b>
Longitud máxima de tubería (L) (mm)	m	25	30	50	65	65	65
Máxima diferencia de altura (H) (mm)	m	10	20	25	30	30	30

**NOTA:** Capacidades medidas en las siguientes condiciones: Modo refrigeración: temperatura interior 27°C BS, 19°C BH; temperatura exterior 35°C BS. Modo calefacción: temperatura interior 20°C BS; temperatura exterior 7°C BS, 6°C BH. Longitud de tubería refrigerante: 5 m. Velocidad del ventilador: Alta.

**NOTA:** SEER / SCOP según EN14825. Valores de referencia para la zona climática promedio.

(\*) Tasa de Residuos de Aparatos Eléctricos y Electrónicos incluido en PVP del producto según Directiva EU n° 2012/19.

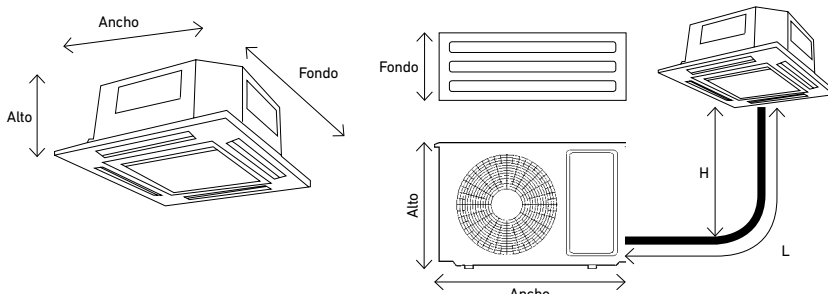



# NANUK Suelo-Techo R32



RZGNC



Incluido



Fluido refrigerante: R32



RZGT50, RZGT70



RZGT100, RZGT120



RZGT140

**Capacidades disponibles frío y calor:** conjuntos desde 5,0 a 14,0 kW.

**Máxima eficiencia:** SEER de hasta 6,3 (A++) y SCOP de 4,1 (A+).

**Mínimo ruido:** Potencia sonora interior desde solo 55dB(A) a 64dB(A).

**Amplio rango de trabajo:** desde -15°C (temp. ext.) en calefacción y hasta +52°C (temp. ext.) en refrigeración.

**Control Wi-Fi:** con el accesorio TX1AC.

**Diseño Super-Slim:** Unidades interiores de solo 205mm de grosor.

Incluye todas las prestaciones:



Conjuntos		RZGC50	RZGC70	RZGC100	RZGC120	RZGC140~3
Tipo		ULTRA DC Inverter	ULTRA DC Inverter	ULTRA DC Inverter	ULTRA DC Inverter	ULTRA DC Inverter
Capacidad refrigeración nom.(mín.-máx.)	kW	5,00 (1,53 - 5,60)	7,00 (2,16 - 8,20)	10,55 (2,90 - 13,00)	12,10 (2,90 - 13,50)	14,00 (4,76 - 16,50)
Capacidad calefacción nom.(mín.-máx.)	kW	5,60 (1,40 - 6,20)	8,00 (1,98 - 9,30)	11,15 (2,60 - 13,50)	13,50 (2,60 - 15,00)	16,00 (4,78 - 16,15)
SEER/SCOP		6,1/4,1	6,3/4,1	6,1/4,0	6,1/4,0	6,1/4,0
Clasificación energética refrigeración/calefacción		A++/A+	A++/A+	A++/A+	A++/A+	A++/A+
Potencia absorbida refrigeración nom.(mín.-máx.)	kW	1,63 (0,47 - 2,30)	2,25 (0,67 - 3,56)	3,40 (0,71 - 4,71)	4,50 (0,71 - 5,10)	5,30 (1,71 - 6,70)
Corriente absorbida refrigeración nom.(mín.-máx.)	A	7,16 (2,25 - 10,10)	9,88 (3,21 - 15,63)	15,00 (3,20 - 21,50)	19,00 (3,20 - 22,30)	23,60 (7,40 - 28,60)
Potencia absorbida calor nom.(mín.-máx.)	kW	1,73 (0,46 - 2,25)	2,10 (0,65 - 3,62)	3,45 (0,47 - 4,13)	4,60 (0,47 - 4,53)	5,50 (1,71 - 6,80)
Corriente absorbida calor nom.(mín.-máx.)	A	7,60 (2,20 - 9,88)	9,22 (3,11 - 15,90)	15,50 (2,43 - 18,00)	20,00 (2,43 - 19,70)	23,70 (7,40 - 29,10)
Máxima potencia absorbida	kW	2,40	3,65	5,37	5,73	6,80
Máxima corriente absorbida	A	12,00	16,00	23,50	24,90	27,00
Diámetro tubería de líquido	"/mm	1/4"/6,35	3/8"/9,52	3/8"/9,52	3/8"/9,52	3/8"/9,52
Diámetro tubería de gas	"/mm	1/2"/12,7	5/8"/15,88	5/8"/15,88	5/8"/15,88	3/4"/19,05
<b>UNIDAD INTERNA</b>		RZGNC50	RZGNC70	RZGNC100	RZGNC120	RZGNC140
Alimentación	V~, Hz, N° fases	220~240,50,1	220~240,50,1	220~240,50,1	220~240,50,1	220~240,50,1
Cables de alimentación	mm <sup>2</sup>	2x1,0+T	2x1,0+T	2x1,0+T	2x1,0+T	2x1,0+T
Cables de interconexión	mm <sup>2</sup>	2x0,2	2x0,2	2x0,2	2x0,2	2x0,2
Dimensiones unidad interior ancho/alto/fondo	mm	930x660x205	1.280x660x205	1.631x660x205	1.631x660x205	1.631x660x205
Peso unidad interior	kg	25	32	44	44	44
Caudal de aire A/M/B	m <sup>3</sup> /h	900/730/650	1.300/1.052/920	1.800/1.550/1.350	1.800/1.550/1.350	1.900/1.600/1.400
Presión sonora interior A/M/B	dB(A)	45/40/34	47/43/38	53/50/47	53/50/47	54/51/48
Potencia sonora	dB(A)	56	57	63	63	64
<b>UNIDAD EXTERNA</b>		RZGT50	RZGT70	RZGT100	RZGT120	RZGT140
Alimentación	V~, Hz, N° fases	220~240,50,1	220~240,50,1	220~240,50,1	220~240,50,1	380~415,50,3
Cables de alimentación	mm <sup>2</sup>	2x2,5+T	2x2,5+T	2x6,0+T	2x6,0+T	4x1,5+T
Dimensiones unidad exterior ancho/fondo/alto	mm	800x315x545	900x350x700	970x395x805	970x395x805	940x370x1325
Peso unidad exterior	kg	37	51	72	72	100
Presión sonora	dB(A)	55	58	57	57	60
Potencia sonora dB(A)	dB(A)	64	67	68	66	70
Tipo gas refrigerante	PCA			R32 (675)		
Cantidad de gas frigorífico	kg	1,16	1,40	2,54	2,54	3,60
tCO2 equivalente		0,78	0,95	1,72	1,71	2,43
Carga de refrigerante para	m	8	8	8	8	8
Carga adicional	g/m	20	40	40	40	40
Máxima presión de descarga	MPa	4,20	4,20	4,20	4,20	4,20
Máxima presión aspiración	MPa	1,15	1,15	1,15	1,15	1,15
Referencia	U. interior + U. exterior	<b>7711464 + 7711434</b>	<b>7711465 + 7711435</b>	<b>7711466 + 7711436</b>	<b>7711467 + 7711437</b>	<b>7711468 + 7711438</b>
	Conjunto	<b>7711469</b>	<b>7711470</b>	<b>7711471</b>	<b>7711473</b>	<b>7711474</b>
PVP (*)	U. interior + U. exterior	<b>868 € + 1.414 €</b>	<b>1.120 € + 1.583 €</b>	<b>1.554 € + 2.470 €</b>	<b>1.632 € + 2.976 €</b>	<b>1.861 € + 3.332 €</b>
	Conjunto	<b>2.282 €</b>	<b>2.703 €</b>	<b>4.024 €</b>	<b>4.607 €</b>	<b>5.193 €</b>
Longitud máxima de tubería (L) (mm)	m	30	50	65	65	65
Máxima diferencia de altura (H) (mm)	m	20	25	30	30	30

**NOTA:** Capacidades medidas en las siguientes condiciones: Modo refrigeración: temperatura interior 27°C BS, 19°C BH; temperatura exterior 35°C BS. Modo calefacción: temperatura interior 20°C BS; temperatura exterior 7°C BS, 6°C BH. Longitud de tubería refrigerante: 5 m. Velocidad del ventilador: Alta.

**NOTA:** SEER / SCOP según EN14825. Valores de referencia para la zona climática promedio.

(\*) Tasa de Residuos de Aparatos Eléctricos y Electrónicos incluido en PVP del producto según Directiva EU nº 2012/19.

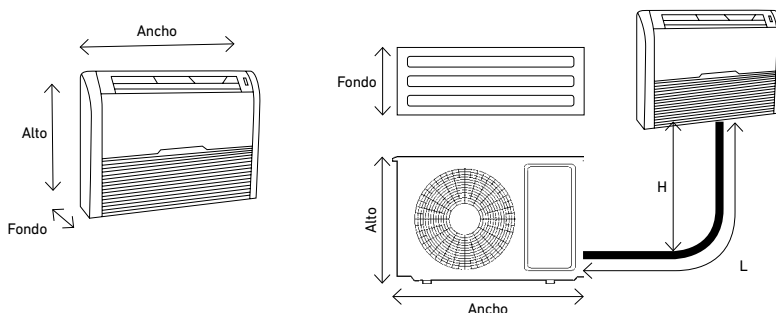

## NANUK Conducto R410A



RZND



Refrigeración



Calefacción



Fluido refrigerante: R410A

Incluido



RZT50



RZT70



RZT(100/120/140)

**Capacidades disponibles frío y calor:** conjuntos desde 5,0 a 14,0 kW.

**Máxima eficiencia:** SEER de hasta 6,1 (A++) y SCOP de 4,0 (A+).

**Mínimo ruido:** Potencia sonora interior desde solo 52dB(A) a 62dB(A).

**Amplio rango de trabajo:** desde -15°C (temperatura exterior) en calefacción y hasta +52°C (temperatura exterior) en refrigeración.

**Control Wi-Fi:** con el accesorio TX1AC.

Bomba de drenaje incluida.

**Incluye todas las prestaciones:**



Conjuntos		RZD50	RZD70	RZD100	RZD120	RZD140 ~3
Tipo		ULTRA DC Inverter	ULTRA DC Inverter	ULTRA DC Inverter	ULTRA DC Inverter	ULTRA DC Inverter
Capacidad Refrigeración nom.(mín.-máx.)	kW	5,00 (1,53 - 5,60)	7,00 (2,16 - 8,20)	10,50 (2,90 - 12,00)	12,10 (3,20 - 13,20)	14,00 (4,10 - 16,00)
Capacidad Calefacción nom.(mín.-máx.)	kW	5,60 (1,40 - 6,20)	8,00 (1,98 - 9,30)	12,50 (2,60 - 13,20)	13,50 (3,00 - 14,70)	16,00 (4,60 - 17,50)
SEER/SCOP		6,1/4,0	6,1/4,0	6,1/4,0	5,6/4,0	5,6/4,0
Clasifi. energética refrigeración/calefacción		A++/A+	A++/A+	A++/A+	A+/A+	A+/A+
Potencia absorbida refrigeración nom.(mín.-máx.)	kW	1,62 (0,47 - 2,30)	2,25 (0,67 - 3,56)	3,23 (0,71 - 4,71)	4,17 (0,80 - 5,39)	4,67 (1,21 - 6,48)
Corriente absorbida refrigeración nom.(mín.-máx.)	A	7,11 (2,25 - 10,10)	9,88 (3,21 - 15,63)	14,33 (3,84 - 20,67)	18,51 (4,35 - 23,66)	7,32 (2,50 - 10,39)
Potencia absorbida calor nom.(mín.-máx.)	kW	1,47 (0,46 - 2,25)	1,91 (0,65 - 3,62)	3,50 (0,47 - 4,13)	3,89 (0,58 - 4,90)	4,57 (0,92 - 5,66)
Corriente absorbida calor nom.(mín.-máx.)	A	6,46 (2,20 - 9,88)	8,38 (3,11 - 15,90)	15,53 (2,57 - 18,3)	17,26 (3,14 - 21,74)	7,17 (1,90 - 9,08)
Máxima potencia absorbida	kW	2,40	3,80	5,37	5,68	7,00
Máxima corriente absorbida	A	13,04	20,65	23,60	24,90	10,31
Diámetro tubería de líquido	"/mm	1/4"/6,35	3/8"/9,52	3/8"/9,52	3/8"/9,52	3/8"/9,52
Diámetro tubería de gas	"/mm	1/2"/12,7	5/8"/15,88	5/8"/15,88	5/8"/15,88	3/4"/19,05
<b>UNIDAD INTERNA</b>		<b>RZND50</b>	<b>RZND70</b>	<b>RZND100</b>	<b>RZND120</b>	<b>RZND140</b>
Alimentación	V-, Hz, Nº fases	220-240,50,1	220-240,50,1	220-240,50,1	220-240,50,1	220-240,50,1
Cables de alimentación	mm <sup>2</sup>	2x1,0+T	2x1,0+T	2x1,0+T	2x1,0+T	2x1,0+T
Cables de interconexión	mm <sup>2</sup>	2x0,2	2x0,2	2x0,2	2x0,2	2x0,2
Dimensiones unidad interior ancho/fondo/alto	mm	890x785x290	890x785x290	1.250x785x290	1.250x785x290	1.250x785x290
Peso unidad interior	kg	34	36	52	52	52
Presión estática disponible	Pa	0-50	0-80	0-80	0-80	0-80
Caudal de aire A/M/B	m <sup>3</sup> /h	1.150/960/840	1.400/1.190/980	2.000/1.700/1.450	2.000/1.700/1.450	2.600/2.000/1.650
Presión sonora interior A/M/B	dB(A)	42/40/37	46/42/38	51/48/45	51/48/45	52/49/46
Potencia sonora	dB(A)	52	56	62	62	62
<b>UNIDAD EXTERNA</b>		<b>RZT50</b>	<b>RZT70</b>	<b>RZT100</b>	<b>RZT120</b>	<b>RZT140</b>
Alimentación	V-, Hz, Nº fases	220-240,50,1	220-240,50,1	220-240,50,1	220-240,50,1	380-415,50,3
Cables de alimentación	mm <sup>2</sup>	2x2,5+T	2x4,0+T	2x6,0+T	2x6,0+T	4x1,5+T
Dimensiones unidad exterior ancho/fondo/alto	mm	800x286x530	890x320x670	940x368x1366	940x368x1366	940x368x1366
Peso unidad exterior	kg	40	53	93	93	108
Presión sonora	dB(A)	55	58	58	58	59
Potencia sonora	dB(A)	64	66	67	67	68
Tipo gas refrigerante	PCA	R410A (2088)				
Cantidad de gas frigorífico	kg	1,28	1,85	2,85	2,85	3,70
tCO2 equivalente		2,67	3,86	5,95	5,95	8,77
Carga de refrigerante para	m	8	8	8	8	8
Carga adicional	g/m	20	50	50	50	50
Máxima presión de descarga	MPa	4,15	4,15	4,15	4,15	4,15
Máxima presión aspiración	MPa	1,15	1,15	1,15	1,15	1,15
Referencia *	U. interior + U. exterior	<b>7663747 + 7663721</b>	<b>7663749 + 7663723</b>	<b>7663752 + 7663726</b>	<b>7660749 + 7650358</b>	<b>7663753 + 7663727</b>
	Conjunto	<b>7674659</b>	<b>7674660</b>	<b>7674661</b>	<b>7674662</b>	<b>7674663</b>
PVP (*)	U. interior + U. exterior	<b>704 € + 1.373 €</b>	<b>765 € + 1.537 €</b>	<b>1.199 € + 2.398 €</b>	<b>1.253 € + 2.889 €</b>	<b>1.308 € + 3.052 €</b>
	Conjunto	<b>2.077 €</b>	<b>2.302 €</b>	<b>3.597 €</b>	<b>4.142 €</b>	<b>4.360 €</b>
Longitud máxima de tubería (L)	m	30	50	65	65	65
Máxima diferencia de altura (H)	m	20	25	30	30	30

**NOTA:** Capacidades medidas en las siguientes condiciones: Modo refrigeración: temperatura interior 27°C BS, 19°C BH; temperatura exterior 35°C BS. Modo calefacción: temperatura interior 20°C BS; temperatura exterior 7°C BS, 6°C BH. Longitud de tubería refrigerante: 5 m. Velocidad del ventilador: Alta.

**NOTA:** SEER / SCOP según EN14825. Valores de referencia para la zona climática promedio.

(\*) Tasa de Residuos de Aparatos Eléctricos y Electrónicos incluido en PVP del producto según Directiva EU n° 2012/19.

\* Consultar disponibilidad

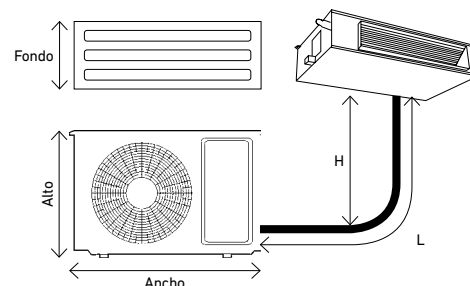
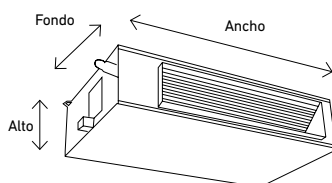

## Curvas de caudal/presión disponible unidades conducto

### RZND050

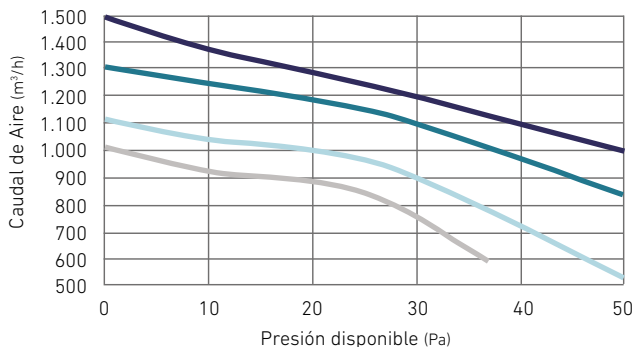

### RZND070

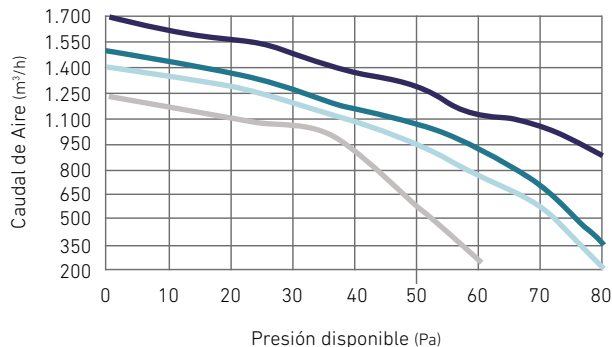

### RZND100

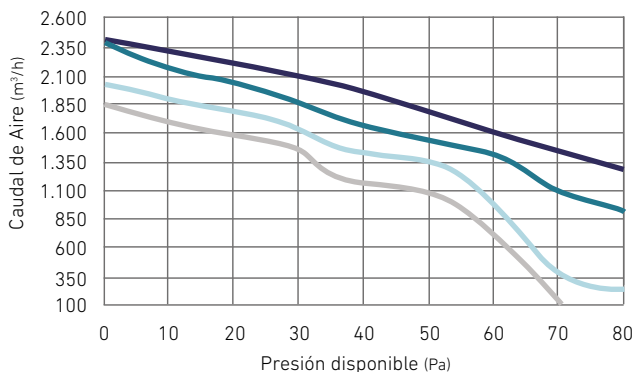

### RZND120

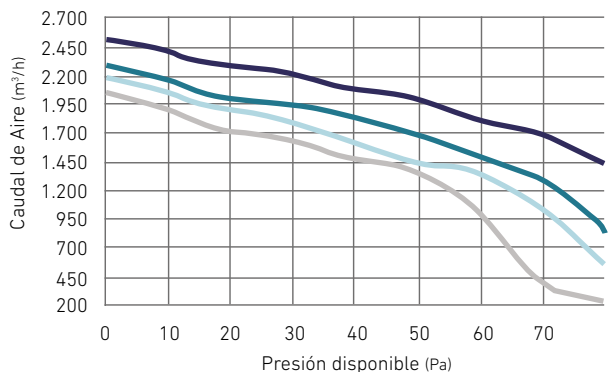

### RZND140

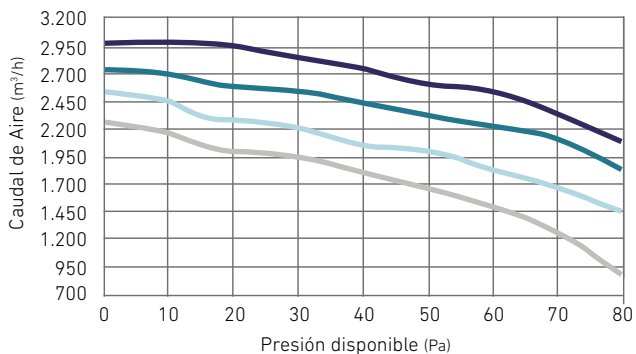

- Turbo
- Alta
- Media
- Baja

**Nota:** La velocidad Turbo solo puede ser seleccionada desde el control remoto por infrarrojos. No se puede seleccionar esta velocidad a través del control con cable.

## NANUK Cassette R410A



RZNK



Fluido refrigerante: R410A

Incluido



RZT50



RZT70



RZT(100/120/140)

**Capacidades disponibles frío y calor:** conjuntos desde 5,0 a 14,0 kW.

**Máxima eficiencia:** SEER de hasta 6,1 (A++) y SCOP de 4,0 (A+).

**Mínimo ruido:** Potencia sonora interior desde solo 53dB(A) a 63dB(A).

**Amplio rango de trabajo:** desde -15°C (temp. ext.) en calefacción y hasta +52°C (temp. ext) en refrigeración.

**Control Wi-Fi:** con el accesorio TX1AC.

Bomba de drenaje incluida.

Incluye todas las prestaciones:



Conjuntos		RZK50	RZK70	RZK100	RZK120	RZK140 ~3
Tipo		ULTRA DC Inverter	ULTRA DC Inverter	ULTRA DC Inverter	ULTRA DC Inverter	ULTRA DC Inverter
Capacidad Frío nom.(mín.-máx.)	kW	5,00 (1,53 - 5,60)	7,00 (2,16 - 8,20)	10,50 (2,90 - 12,00)	12,10 (3,20 - 13,20)	14,00 (4,10 - 16,00)
Capacidad Calor nom.(mín.-máx.)	kW	5,60 (1,40 - 6,20)	8,00 (1,98 - 9,30)	12,50 (2,60 - 13,20)	13,50 (3,00 - 14,70)	16,00 (4,60 - 17,50)
SEER/SCOP		6,1/4,0	6,1/4,0	6,1/4,0	6,1/4,0	6,1/4,0
Clasificación energética refrigeración/calefacción		A++/A+	A++/A+	A++/A+	A++/A+	A++/A+
Potencia absorbida refrigeración nom.(mín.-máx.)	kW	1,62 (0,47 - 2,30)	2,18 (0,67 - 3,56)	3,20 (0,71 - 4,71)	4,28 (0,80 - 5,39)	4,95 (1,21 - 6,48)
Corriente absorbida refrigeración nom.(mín.-máx.)	A	7,11 (2,25 - 10,10)	9,57 (3,21 - 15,63)	14,5 (3,84 - 20,67)	18,97 (4,35 - 23,66)	22,50 (5,10 - 29,70)
Potencia absorbida calor nom.(mín.-máx.)	kW	1,47 (0,46 - 2,25)	1,91 (0,65 - 3,62)	3,60 (0,47 - 4,13)	4,10 (0,58 - 4,90)	4,57 (0,92 - 5,66)
Corriente absorbida calor nom.(mín.-máx.)	A	6,46 (2,20 - 9,88)	8,38 (3,11 - 15,90)	16,10 (2,57 - 18,30)	18,19 (3,14 - 21,74)	21,17 (3,00 - 25,14)
Máxima potencia absorbida	kW	2,40	3,80	5,37	5,68	7,00
Máxima corriente absorbida	A	13,04	20,65	23,60	24,90	30,31
Diámetro tubería de líquido	"/mm	1/4"/6,35	3/8"/9,52	3/8"/9,52	3/8"/9,52	3/8"/9,52
Diámetro tubería de gas	"/mm	1/2"/12,7	5/8"/15,88	5/8"/15,88	5/8"/15,88	3/4"/19,05
UNIDAD INTERNA		RZBK50	RZBK70	RZBK100	RZBK120	RZBK140
Panel		PK50	PK160	PK160	PK160	PK160
Alimentación		V~,Hz,Nº fases	220-240,50,1	220-240,50,1	220-240,50,1	220-240,50,1
Cables de alimentación		mm²	2x1,0+T	2x1,0+T	2x1,0+T	2x1,0+T
Cables de interconexión		mm²	2x0,2	2x0,2	2x0,2	2x0,2
Dimensiones unidad interior ancho/fondo/alto		mm	570x570x260	835x835x250	835x835x290	835x835x290
Peso unidad interior		kg	17,0	24,0	26,5	26,5
Peso del panel		kg	3	5	5	5
Caudal de aire A/M/B		m³/h	800/670/550	1.300/1.050/950	1.800/1.550/1.350	1.800/1.550/1.350
Presión sonora interior A/M/B		dB(A)	46/44/36	47/43/38	51/48/45	51/48/45
Potencia sonora		dB(A)	56	57	62	63
UNIDAD EXTERNA		RZT50	RZT70	RZT100	RZT120	RZT140
Alimentación		V~,Hz,Nº fases	220-240,50,1	220-240,50,1	220-240,50,1	380-415,50,3
Cables de alimentación		mm²	2x2,5+T	2x4,0+T	2x6,0+T	2x6,0+T
Dimensiones unidad exterior ancho/fondo/alto		mm	800x286x530	890x320x670	940x368x1.366	940x368x1.366
Peso unidad exterior		kg	40	53	93	108
Presión sonora		dB(A)	55	58	58	58
Potencia sonora		dB(A)	64	66	67	68
Tipo gas refrigerante		PCA		R410A (2088)		
Cantidad de gas frigorífico		kg	1,28	1,85	2,85	3,70
tCO2 equivalente			2,67	3,86	5,95	7,73
Carga de refrigerante para		m	8	8	8	8
Carga adicional		g/m	20	50	50	50
Máxima presión de descarga		MPa	4,15	4,15	4,15	4,15
Máxima presión aspiración		MPa	1,15	1,15	1,15	1,15
Referencia *	Unidad interior + Panel + Unidad. exterior	7650413+7650419+7663721	7650414+7650356+7663723	7650415+7650356+7663726	7650416+7650356+7650358	7650417+7650356+7663727
	Conjunto	7650369	7650370	7650371	7650372	7650373
PVP (*)	Unidad interior + Panel + Unidad exterior	604 € + 156 € + 1.373 €	686 € + 247 € + 1.537 €	867 € + 247 € + 2.398 €	899 € + 247 € + 2.889 €	1.063 € + 247 € + 3.052 €
	Conjunto	2.133 €	2.470 €	3.510 €	4.033 €	4.360 €
Longitud máxima de tubería (L) (mm)	m	30	50	65	65	65
Máxima diferencia de altura (H) (mm)	m	20	25	30	30	30

**NOTA:** Capacidades medidas en las siguientes condiciones: Modo refrigeración: temperatura interior 27°C BS, 19°C BH; temperatura exterior 35°C BS. Modo calefacción: temperatura interior 20°C BS; temperatura exterior 7°C BS, 6°C BH. Longitud de tubería refrigerante: 5 m. Velocidad del ventilador: Alta.

**NOTA:** SEER / SCOP según EN14825. Valores de referencia para la zona climática promedio.

(\*) Tasa de Residuos de Aparatos Eléctricos y Electrónicos incluido en PVP del producto según Directiva EU nº 2012/19.

\* Consultar disponibilidad

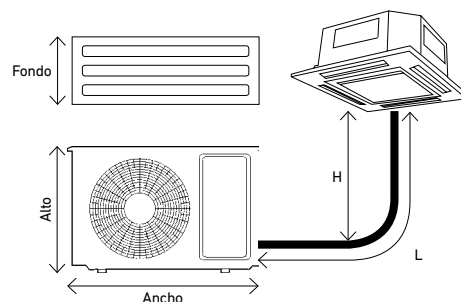
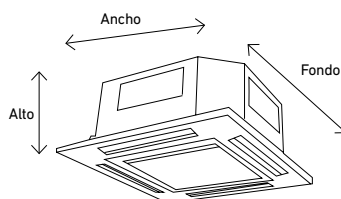

# NANUK Suelo-Techo R410A



RZNC

Incluido



Fluido refrigerante:  
R410A



RZT50



RZT70



RZT100/120/140

**Capacidades disponibles frío y calor:** conjuntos desde 5,0 a 14,0 kW.

**Máxima eficiencia:** SEER de hasta 6,1 (A++) y SCOP de 4,0 (A+).

**Mínimo ruido:** Potencia sonora interior desde solo 55dB(A) a 64dB(A).

**Amplio rango de trabajo:** desde -15°C (temp. ext.) en calefacción y hasta +52°C (temp. ext) en refrigeración.

**Control Wi-Fi:** con el accesorio TX1AC.

**Diseño Super-Slim:** Unidades interiores de solo 205mm de grosor.

Incluye todas las prestaciones:



Conjuntos		RZC50	RZC70	RZC100	RZC120	RZC140 ~3
Tipo		ULTRA DC Inverter	ULTRA DC Inverter	ULTRA DC Inverter	ULTRA DC Inverter	ULTRA DC Inverter
Capacidad Frío nom.(mín.-máx.)	kW	5,00 (1,53 - 5,60)	7,00 (2,16 - 8,20)	10,50 (2,90 - 12,00)	12,10 (3,20 - 13,20)	14,00 (4,10 - 16,00)
Capacidad Calor nom.(mín.-máx.)	kW	5,60 (1,40 - 6,20)	8,00 (1,98 - 9,30)	12,50 (2,60 - 13,20)	13,50 (3,00 - 14,70)	16,00 (4,60 - 17,50)
SEER/SCOP		6,1/4,0	6,1/4,0	6,1/4,0	6,1/4,0	6,1/4,0
Clasificación energética refrigeración/calefacción		A++/A+	A++/A+	A++/A+	A++/A+	A++/A+
Potencia absorbida refrigeración nom.(mín.-máx.)	kW	1,62 (0,47 - 2,30)	2,25 (0,67 - 3,56)	3,37 (0,71 - 4,71)	4,28 (0,80 - 5,39)	4,95 (1,21 - 6,48)
Corriente absorbida refrigeración nom.(mín.-máx.)	A	7,11 (2,25 - 10,10)	9,88 (3,21 - 15,63)	14,93 (3,84 - 20,67)	18,97 (4,35 - 23,66)	7,76 (2,50 - 10,39)
Potencia absorbida calor nom.(mín.-máx.)	kW	1,47 (0,46 - 2,25)	1,91 (0,65 - 3,62)	3,68 (0,47 - 4,13)	4,02 (0,58 - 4,90)	4,57 (0,92 - 5,66)
Corriente absorbida calor nom.(mín.-máx.)	A	6,46 (2,20 - 9,88)	9,65 (3,11 - 15,90)	16,31 (2,57 - 18,30)	17,83 (3,14 - 21,74)	7,17 (1,90 - 9,08)
Máxima potencia absorbida	kW	2,40	3,80	5,37	5,68	7,00
Máxima corriente absorbida	A	13,04	20,65	23,60	24,90	10,31
Diámetro tubería de líquido	"/mm	1/4"/6,35	3/8"/9,52	3/8"/9,52	3/8"/9,52	3/8"/9,52
Diámetro tubería de gas	"/mm	1/2"/12,70	5/8"/15,88	5/8"/15,88	5/8"/15,88	3/4"/19,05
<b>UNIDAD INTERNA</b>		<b>RZNC50</b>	<b>RZNC70</b>	<b>RZNC100</b>	<b>RZNC120</b>	<b>RZNC140</b>
Alimentación	V~, Hz, N° fases	220~240,50,1	220~240,50,1	220~240,50,1	220~240,50,1	220~240,50,1
Cables de alimentación	mm <sup>2</sup>	2x1,0+T	2x1,0+T	2x1,0+T	2x1,0+T	2x1,0+T
Cables de interconexión	mm <sup>2</sup>	2x0,2	2x0,2	2x0,2	2x0,2	2x0,2
Dimensiones unidad interior ancho/alto/fondo	mm	930x660x205	1.280x660x205	1.630x660x205	1.630x660x205	1.630x660x205
Peso unidad interior	kg	25	32	32	32	44
Caudal de aire A/M/B	m <sup>3</sup> /h	900/730/650	1.300/1.052/920	1.800/1.550/1.350	1.800/1.550/1.350	2.000/1.600/1.400
Presión sonora interior A/M/B	dB(A)	45/42/37	47/45/43	53/50/47	53/50/47	54/50/46
Potencia sonora	dB(A)	55	57	63	63	64
<b>UNIDAD EXTERNA</b>		<b>RZT50</b>	<b>RZT70</b>	<b>RZT100</b>	<b>RZT120</b>	<b>RZT140</b>
Alimentación	V~, Hz, N° fases	220~240,50,1	220~240,50,1	220~240,50,1	220~240,50,1	380~415,50,3
Cables de alimentación	mm <sup>2</sup>	2x2,5+T	2x4,0+T	2x6,0+T	2x6,0+T	4x1,5+T
Dimensiones unidad exterior ancho/fondo/alto	mm	800x286x530	890x320x670	940x368x1.366	940x368x1.366	940x368x1.366
Peso unidad exterior	kg	40	53	93	93	108
Presión sonora	dB(A)	55	58	58	58	59
Potencia sonora dB(A)	dB(A)	64	66	67	67	68
Tipo gas refrigerante	PCA			R410A (2088)		
Cantidad de gas frigorífico	kg	1,28	1,85	2,85	2,85	3,70
tCO2 equivalente		2,67	3,86	5,95	5,95	7,73
Carga de refrigerante para	m	8	8	8	8	8
Carga adicional	g/m	20	50	50	50	50
Máxima presión de descarga	MPa	4,15	4,15	4,15	4,15	4,15
Máxima presión aspiración	MPa	1,15	1,15	1,15	1,15	1,15
Referencia *	U. interior + U. exterior	<b>7663741 + 7663721</b>	<b>7663742 + 7663723</b>	<b>7663744 + 7663726</b>	<b>7650359 + 7650358</b>	<b>7663745 + 7663727</b>
	Conjunto	<b>7674652</b>	<b>7674653</b>	<b>7674654</b>	<b>7674656</b>	<b>7674657</b>
PVP (*)	U. interior + U. exterior	<b>760 € + 1.373 €</b>	<b>989 € + 1.537 €</b>	<b>1.363 € + 2.398 €</b>	<b>1.417 € + 2.889 €</b>	<b>1.526 € + 3.052 €</b>
	Conjunto	<b>2.133 €</b>	<b>2.526 €</b>	<b>3.761 €</b>	<b>4.306 €</b>	<b>4.578 €</b>
Longitud máxima de tubería (L) (mm)	m	30	50	65	65	65
Máxima diferencia de altura (H) (mm)	m	20	25	30	30	30

**NOTA:** Capacidades medidas en las siguientes condiciones:  
Modo refrigeración: temperatura interior 27°C BS, 19°C BH; temperatura exterior 35°C BS. Modo calefacción: temperatura interior 20°C BS; temperatura exterior 7°C BS, 6°C BH. Longitud de tubería refrigerante: 5 m. Velocidad del ventilador: Alta.

**NOTA:** SEER / SCOP según EN14825. Valores de referencia para la zona climática promedio.

(\*) Tasa de Residuos de Aparatos Eléctricos y Electrónicos incluido en PVP del producto según Directiva EU nº 2012/19.

\* Consultar disponibilidad

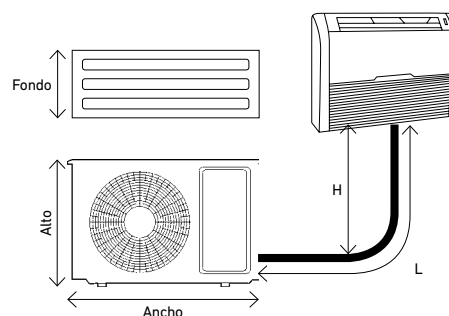
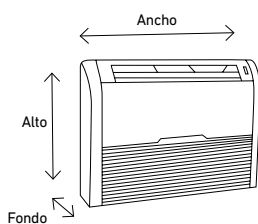

# Ventilación Doméstica



**BAXI**  
LA NUEVA CLIMATIZACIÓN

<b>RECUPERADOR DE CALOR DE INSTALACIÓN EN PARED</b>	SILA RCV 300	86
<b>RECUPERADOR DE CALOR DE INSTALACIÓN EN TECHO</b>	SILA RCT 200	87
	SILA RCT MINI	88
<b>VENTILACIÓN MECÁNICA CONTROLADA DE SIMPLE FLUJO</b>	SILA SF H	89
<b>ACCESORIOS</b>		90

## SILA RCV 300



Recuperador de calor de alta eficiencia (hasta un 93%), bajo consumo (motores EC) y dimensiones reducidas para instalación en apartamentos, casas unifamiliares y oficinas. Controlado por un avanzado sistema de gestión electrónica adaptando el funcionamiento del equipo a las necesidades de ventilación de la instalación asegurando un aire limpio de partículas y malos olores con un mínimo consumo de energía.

- Carcasa externa compuesta de un revestimiento de polipropileno expandido y panel estético frontal con acceso directo a filtros.
- Panel de control Led's para el usuario en el panel frontal con indicador automático de cambio de filtro, selector de apagado y encendido, selección de velocidad, funcionamiento programado y señal de anomalías.
- Intercambiador de calor extraíble de poliestireno, de tipo flujos cruzados en contracorriente, cuya morfología particular garantiza una elevada eficiencia de intercambio térmico.
- Motores EC de bajo consumo y mínimo ruido y con dos velocidades pre-configuradas.
- Electrónica de gestión que supervisa la alimentación, el mando y el control del equipo.
- Contacto seco On/Off remoto.
- By-pass 100% y free-cooling automático.
- Protección anti-congelación integrada.
- Filtros G4 y M5 de serie.
- Bocas de 125 mm.

Clasificación energética		<b>A</b>
Eficiencia	%	93
Caudal de ventilación MÁX. (a 150 Pa)	m <sup>3</sup> /h	300 (277)
Alimentación eléctrica	V-50 Hz	220-240
Presión sonora en aspiración/extracción a 3 m de distancia (Vel. MÁX)	dB(A)	24,0/28,1
Consumo eléctrico	W	8-186
Corriente absorbida MÁX.	A	1,35
Diámetro de conexiones de aire	mm	125
Peso	Kg	15
Referencia		<b>7723873</b>
PVP		<b>1.620 €</b>

Gráfica de Prestaciones

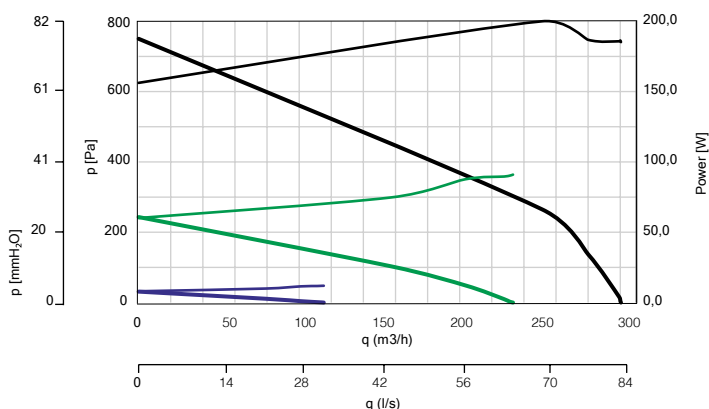

Curvas de Caudal

- máx
- med
- mín

Curvas de Consumo

- máx
- med
- mín

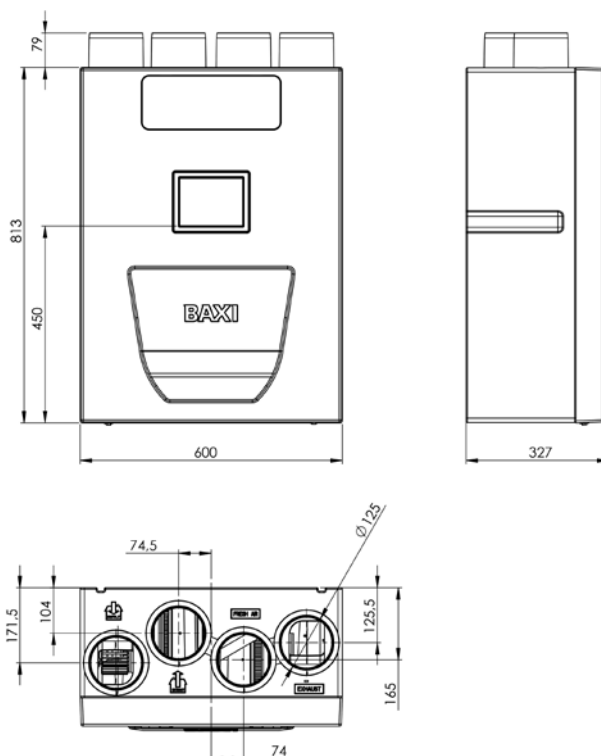



## SILA RCT 200



Recuperador de calor de alta eficiencia (hasta un 92%). Ideal para instalación en apartamentos, casas unifamiliares y oficinas. El equipo está controlado por un sistema de gestión electrónica de vanguardia y está dotado de motores ventiladores equipados con motores EC de bajo consumo.

De tamaño total compacto, espesor limitado (solo 237 mm de altura) lo que permite su instalación en falsos techos.

Robusto y simultáneamente de bajo peso, siendo manejable y fácil de instalar.

Mantenimiento extraordinariamente simple, gracias a una inteligente disposición interna de los componentes principales, acceso fácil una vez instalado.

Dotados de un avanzado sistema de gestión electrónica adaptando el funcionamiento del equipo a las necesidades de ventilación de la instalación asegurando un aire limpio de partículas y malos olores con un mínimo consumo de energía.

- Carcasa externa de acero galvanizado.
- Intercambiador de calor, de poliestireno, de tipo flujos en contracorriente, cuya morfología particular garantiza eficiencias de intercambio térmico de hasta el 92 %.
- **Control de cable suministrado con la unidad** con indicador automático de cambio de filtro, selector de apagado y encendido, selección de velocidad, y señal de anomalías.
- Motores EC de bajo consumo y mínimo ruido y 3 velocidades.
- Electrónica de gestión que supervisa la alimentación, el mando y el control del equipo.
- 3 sensores de temperatura.
- By-pass 100% y free-cooling automático.
- 2 filtros F5 de serie.
- Bocas de 125 mm.

Clasificación energética		<b>A</b>
Eficiencia	%	92
Caudal de ventilación MÁX. (a 150 Pa)	m <sup>3</sup> /h	206 (162)
Alimentación eléctrica	V-50 Hz	220-240
Presión sonora en aspiración/extracción a 3 m de distancia (Vel. MÁX)	dB(A)	22,8/16,0
Consumo eléctrico	W	28-102
Corriente absorbida MÁX.	A	1,0
Diámetro de conexiones de aire	mm	125
Peso	Kg	24
Referencia		<b>7723874</b>
PVP		<b>1.630 €</b>

Gráfica de Prestaciones

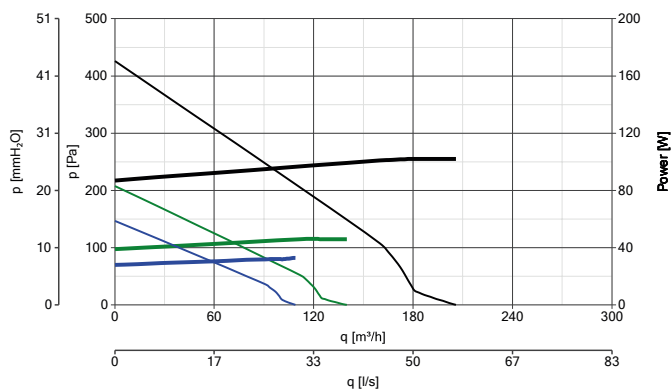

## Consumo eléctrico

- máx
- med
- mín

## Curvas de caudal

- máx
- med
- mín

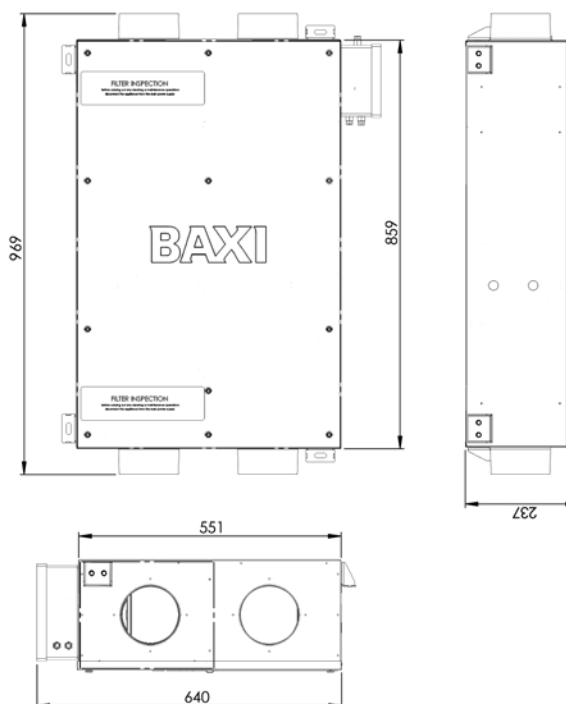

## SILA RCT MINI



**Super Compacto**  
220 x 396 x 396 mm

Recuperador de calor de alta eficiencia (hasta un 92%). Ideal para instalación en hogares, habitaciones de hoteles o locales en general con superficies de hasta 80 m<sup>2</sup>.

El equipo está controlado por un sistema de gestión electrónica de vanguardia y está dotado de motores ventiladores equipados con motores EC de bajo consumo.

De tamaño súper compacto, espesor limitado (solo 220 mm) y planta cuadrada (de solo 396 x 396 mm) lo que permite su instalación en falsos techos con espacios muy reducidos.

Robusto y simultáneamente de bajo peso, siendo manejable y fácil de instalar.

Mantenimiento extraordinariamente simple, gracias a una inteligente disposición interna de los componentes principales, acceso fácil una vez instalado.

Dotados de un avanzado sistema de gestión electrónica adaptando el funcionamiento del equipo a las necesidades de ventilación de la instalación asegurando un aire limpio de partículas y malos olores con un mínimo consumo de energía.

- Carcasa externa de acero galvanizado.
- Intercambiador de calor flujo cruzado inverso de alta eficiencia, realizado con resina plástica que garantiza eficiencias de intercambio térmico de hasta el 92 %.
- **Control de cable suministrado con la unidad** con indicador automático de cambio de filtro, selección de velocidad, y ajuste del funcionamiento del producto en modo Manual o Automático.
- Motores EC de bajo consumo y mínimo ruido y 2 velocidades.
- Electrónica de gestión que supervisa la alimentación, el mando y el control del equipo.
- 3 sensores de temperatura.
- By-pass 100% y free-cooling automático.
- 2 filtros G3 de serie.
- Bocas de 125 mm (compatibles con tubos de 125 y 100mm).



Clasificación energética		<b>A</b>
Eficiencia	%	92
Caudal de ventilación MÁX. (a 150 Pa)	m <sup>3</sup> /h	123 (102)
Alimentación eléctrica	V-50 Hz	220-240
Presión sonora en aspiración/extracción a 3 m de distancia (Vel. MÁX)	dB(A)	22,8/16,0
Consumo eléctrico	W	6 - 86
Corriente absorbida MÁX.	A	0,37
Diámetro de conexiones de aire	mm	125
Peso	Kg	8,3
Referencia		<b>7723875</b>
PVP		<b>1.490 €</b>

Curvas de caudal

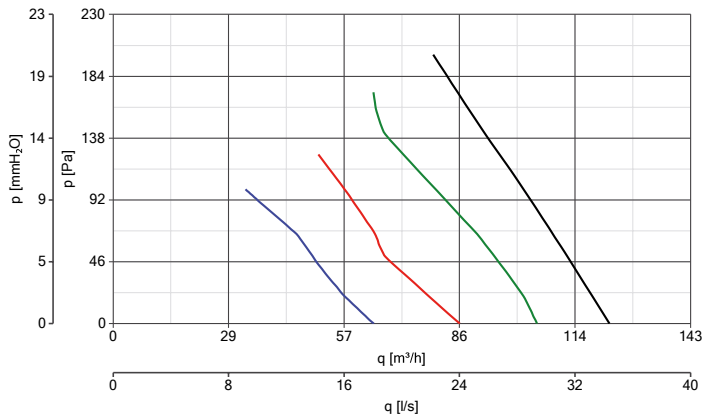

Curvas de caudal

- Vel 1
- Vel 2
- Vel Boost
- Vel Máx

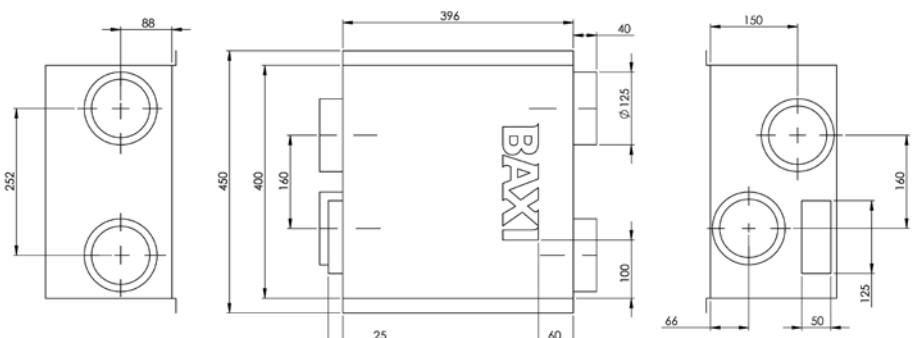

## SILA SF H



Equipo de ventilación mecánica controlada de simple flujo (extracción) para una eficiente ventilación continua, diseño de ventilador optimizado para obtener la máxima eficiencia con el mínimo ruido. Instalables vertical y horizontalmente.

- Carcasa de acero galvanizado de larga duración, alta calidad de los materiales y diseño silencioso.
- Diseño compacto (solo 160 mm de alto).
- 2 sensores de humedad pre-montados. Nivel de humedad ajustable.
- 3 velocidades.
- 1 salida de aire de 125 mm.
- 4 entradas de aire, 3 de 80 mm + 1 de 125 mm.
- 1 regulador para toma de 125 mm
- 2 reguladores para tomas de 80 mm (válvulas de 30 m<sup>3</sup>/h).
- 1 regulador para tomas de 80 mm (válvulas de 15 m<sup>3</sup>/h).
- 1 Adaptador de 125 a 80 mm.
- 2 tapones para las tomas de aire que no conducidas.

Clasificación energética		<b>C</b>
Caudal de ventilación MÁX. (a 150 Pa)	m <sup>3</sup> /h	343 (255)
Alimentación eléctrica	V-50 Hz	220-240
Nivel de presión sonora a 3m de distancia	dB(A)	34,9
Consumo eléctrico	W	23-56
Corriente absorbida MÁX.	A	0,25
Diámetro conexiones entrada	mm	3x80 + 1x125
Diámetro conexiones salida	mm	1x125
Peso	Kg	5,4
Referencia		<b>7723872</b>
PVP		<b>255 €</b>



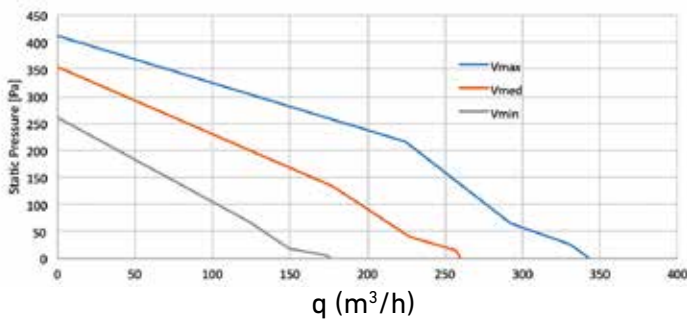



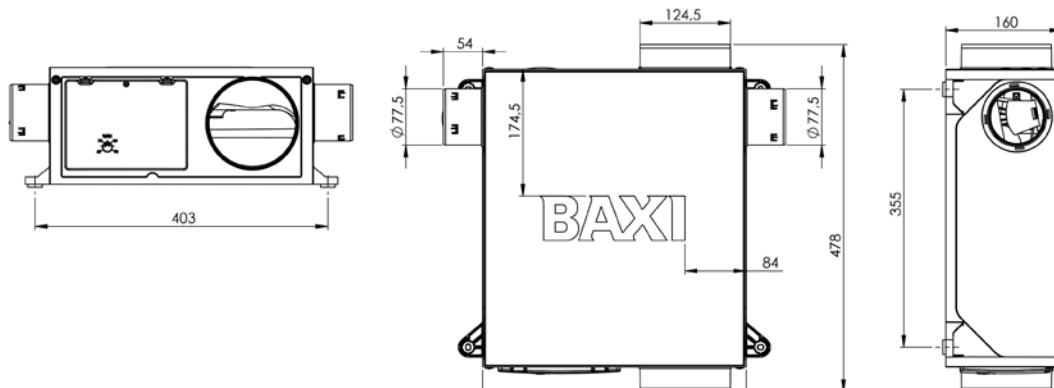
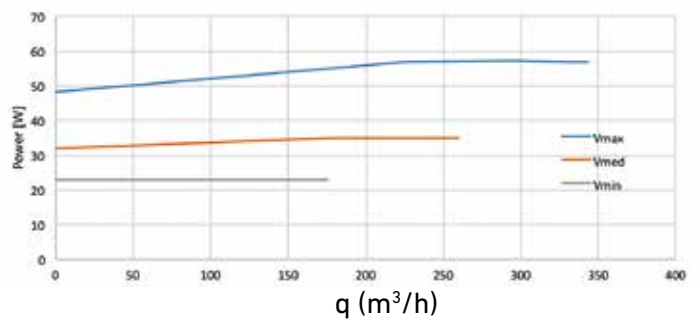

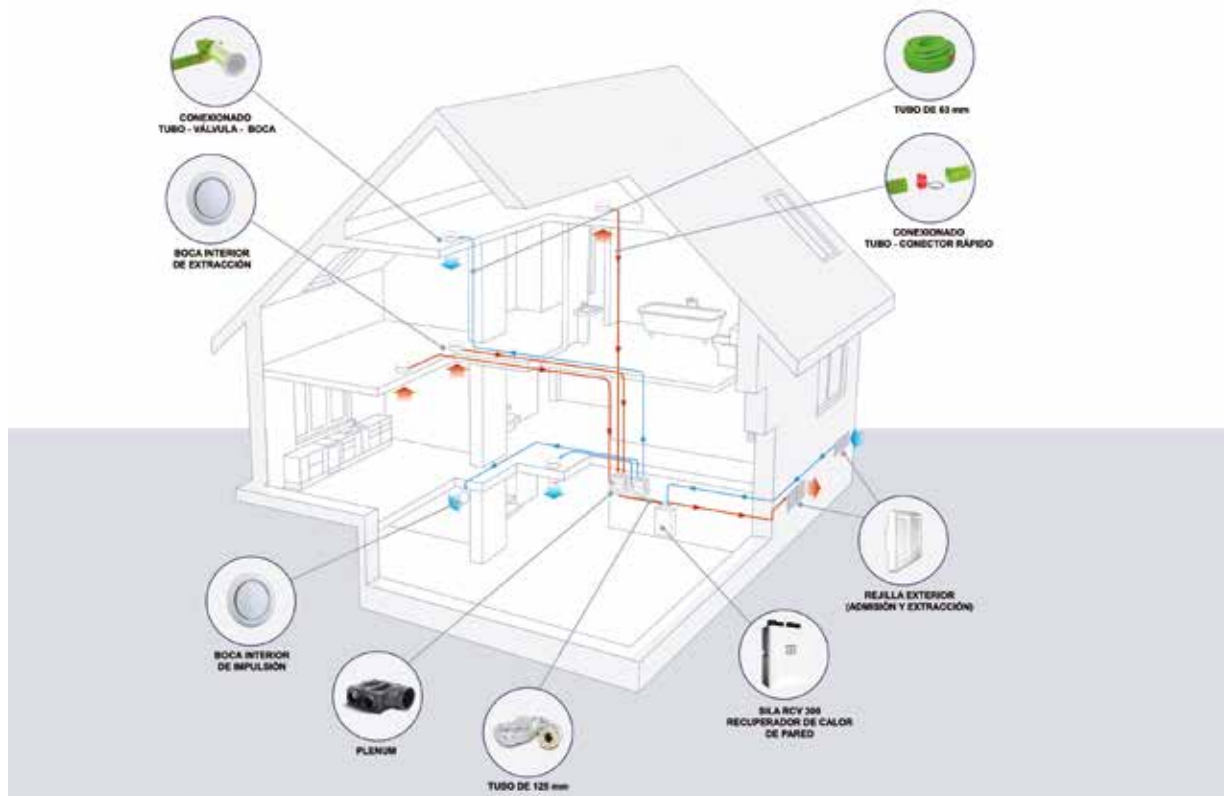
Curvas de caudal

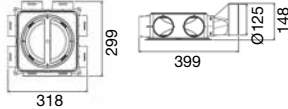

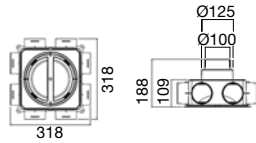





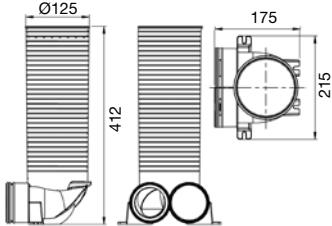









Curvas de consumo





	Para	Ref.	PVP
 <p><b>Plenum de distribución 6x63 mm</b> Entrada de 125 mm. 6 salidas de 63 mm. Cada salida esta dotada de diafragmas para regular el caudal de aire de cada línea. Suministrado con 3 tapas.</p> 	SILA RCV 300 SILA RCT 200 SILA RCT MINI	7723601	195 €
 <p><b>Plenum de distribución 8x63 mm</b> Entrada de 125 mm. 8 salidas de 63 mm. Cada salida esta dotada de diafragmas para regular el caudal de aire de cada línea. Suministrado con 4 tapas.</p>  <p>medidas en mm.</p>	SILA RCV 300 SILA RCT 200 SILA RCT MINI	7723602	195 €
 <p><b>Conducto corrugado flexible 63 mm</b> Rollo de 50 m. Con revestimiento interior liso, antiestático y antibacteriano.</p>	SILA RCV 300 SILA RCT 200 SILA RCT MINI	7723603	260 €
 <p><b>Conector rápido para conducto flexible 63 mm</b> 1 unidad. Necesarios junta y anillo de encastre a ambos lados.</p>	SILA RCV 300 SILA RCT 200 SILA RCT MINI	7723604	8 €
 <p><b>Anillo de encastre para conducto flexible 63 mm</b> Pack de 10 unidades.</p>	SILA RCV 300 SILA RCT 200 SILA RCT MINI	7723605	16 €
 <p><b>Junta</b> Pack de 10 unidades.</p>	SILA RCV 300 SILA RCT 200 SILA RCT MINI	7723606	25 €
 <p><b>Válvula de conexión conducto flexible 63 mm a boca 125 mm</b> Suministrado con 1 tapa. Necesarios junta y anillo de encastre en cada toma con conducto.</p> 	SILA RCV 300 SILA RCT 200 SILA RCT MINI	7723607	56 €

		Para	Ref.	PVP
	<b>Tubo aislado aluminio 125 mm</b> Rollo de 10 m. Aislamiento interior de lana de vidrio. Fijar con bridas.	SILA RCV 300 SILA RCT 200 SILA RCT MINI SILA SF H	7723597	99 €
	<b>Tubo aislado aluminio 125 mm con aislamiento acústico</b> Rollo de 10 m. Aislamiento interior de lana de roca. Fijar con bridas.	SILA RCV 300 SILA RCT 200 SILA RCT MINI SILA SF H	7723598	127 €
	<b>Tubo de aluminio 80 mm</b> Rollo de 10 m.	SILA SF H	7723599	30 €
	<b>Tubo de aluminio 125 mm</b> Rollo de 10 m.	SILA RCV 300 SILA RCT 200 SILA RCT MINI SILA SF H	7723600	35 €
	<b>Resistencia eléctrica de pre-calentamiento 500 W DN 125</b> 1 unidad.	SILA RCV 300 SILA RCT 200	7723592	320 €
	<b>Filtro F7</b> 1 unidad.	SILA RCV300	7723593	52 €
	<b>Filtro G4</b> 1 unidad.	SILA RCV300	7723594	30 €
	<b>Filtro M5</b> 1 unidad.	SILA RCV300	7723595	39 €
	<b>Filtro F5</b> 1 unidad.	SILA RCT 200	7723615	24 €
	<b>Filtro F7</b> 1 unidad.	SILA RCT 200	7723614	39 €
	<b>Filtro G3</b> 1 unidad.	SILA RCT MINI	7723596	58 €
	<b>Boca Impulsión/Extracción 125 mm</b> Regulables manualmente mediante tornillo de ajuste. Se fijan al tubo/valvula/plenum a presión.	SILA RCV 300 SILA RCT 200 SILA RCT MINI SILA SF H	7723608	22,5 €
	<b>Boca Impulsión/Extracción 125 mm</b> Regulables manualmente. Se fijan al tubo/valvula/plenum a presión.	SILA RCV 300 SILA RCT 200 SILA RCT MINI SILA SF H	7723616	23,5 €
	<b>Boca Impulsión/Extracción 80 mm</b> Regulables manualmente. Se fijan al tubo/valvula/plenum a presión.	SILA SF H	7723609	17 €
	<b>Boca de extracción 80 mm</b> Boca fija.	SILA SF H	7723610	11 €
	<b>Boca de extracción 125 mm</b> Boca fija. Se fijan al tubo/valvula/plenum a presión.	SILA SF H	7723611	16 €
	<b>Rejilla para conducción exterior</b> Rejilla para exteriores con red anti-insectos.	SILA RCV 300 SILA RCT 200 SILA RCT MINI SILA SF H	7723612	7 €

# Termostatos y Regulación



**BAXI**  
LA NUEVA CLIMATIZACIÓN

<b>TABLA RESUMEN TERMOSTATO/ GENERADOR</b>	Termostatos ambiente	94
<b>BAXI CONNECT</b>	BAXI Connect TXM	96
	BAXI Connect RXM	97
<b>TERMOSTATOS AMBIENTE UNIVERSALES</b>	Termostatos con cables	98
	Termostatos inalámbricos	99
<b>REGULACIÓN MODULANTE BAXI CONNECT</b>	Tabla Resumen Regulación Modulanet Baxi Connect	100
	Calderas domésticas	101
	Bombas de calor	102
<b>REGULACIÓN MODULANTE OPENTHERM 10C</b>	Accesorios regulación modulante OpenTherm 10C	106
	Regulación multizona OpenTherm 10C	107
<b>REGULACIÓN MODULANTE MULTILEVEL</b>	Regulación con cables	108
	Regulación inalámbrica	109
	Tabla selección módulos de regulación	110
	Regulación Multizona	111
	Regulación Multizona Multilevel	112
<b>REGULACIÓN MULTIZONA SR8Z</b>		114
<b>REGULACIÓN ELECTRONICA</b>		116
<b>REGULACIÓN HIDRÁULICA</b>	Válvulas de regulación independiente de la presión	122
	Válvulas de zona motorizada de 3 y 2 vías	123
	Válvulas mezcladoras de 3 vías y servomotor	124

NOVEDAD









## Termostatos de ambiente

### Termostatos MODULANTES

- Los termostatos modulantes son de obligatoria instalación en obra nueva para regular el funcionamiento de una caldera de condensación en obra nueva según el nuevo RITE, que ofrece también la opción de instalar un sistema de regulación con sonda exterior.
- La regulación modulante ahorra hasta un 10% adicional en calefacción, gracias a la capacidad de este tipo de termostatos y programadores de controlar y hacer más eficiente la instalación de calefacción de una vivienda.
- Se comunican con la caldera o bomba de calor, controlan qué temperatura ambiente se va teniendo en la estancia donde están colocados y, en función de la misma, le comunican al equipo generador cómo debe modificar su régimen de funcionamiento.
- A medida que se va alcanzando la temperatura ambiente de consigna, el termostato reduce la temperatura de impulsión del equipo generador, por lo que se reduce la potencia y el consumo de combustible o energía eléctrica, con los beneficios que supone trabajar a baja temperatura.

### Termostatos ON/OFF

- Los clásicos termostatos ON/OFF detectan si se ha alcanzado la temperatura ambiente de consigna en la estancia donde están ubicados y le dicen al equipo generador si se ha de encender o no.

Regulación	Modelos de Caldera o Bomba de Calor	Wi-Fi	
		Cableado	Inalámbrico
BAXI Connect Calor / Frío	<b>Calor / Frío:</b> Platinum BC iPlus Platinum BC iPlus V200 Platinum BC iPlus V200 Smart Platinum BC iMax  <b>Calor:</b> Argenta Victoria Condens	<b>BAXI Connect TXM</b> 	<b>BAXI Connect RXM</b> 
OpenTherm 10C Calor	Platinum Compact Eco Neodens Plus Eco Platinum Alux	<b>BAXI Connect TXM 10C</b> 	<b>BAXI Connect RXM</b> 
Multilevel Calor	Platinum Plus Platinum GTF Bios Plus Power HT Plus Ecotherm Plus WGB Eurocondens SGB CPA NHF	<b>BAXI Connect TXM 10P</b> 	<b>BAXI Connect RXM</b> 
Universal	Todo tipo de calderas y bombas de calor.	<b>BAXI Connect TXM 10C</b> 	<b>BAXI Connect RXM</b> 

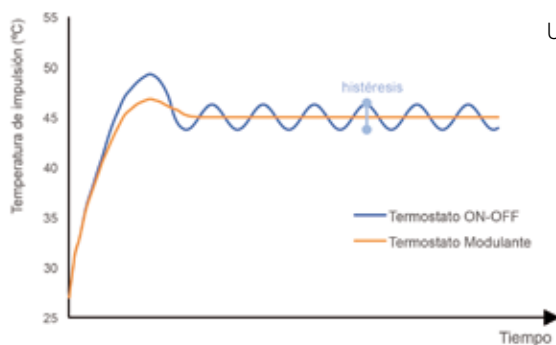



PROGRAMABLE		NO PROGRAMABLE		ELECTROMECAÁNICO
Cableado	Inalámbrico	Cableado	Inalámbrico	Cableado

TCX 10C



RCX 10C



TCX 10P  
THINK



RCX 10P  
THINK



TCD 10P



TX 3000



RX 3000



TD 1200



RD 1200



TM-1R



TX 1200



RX 1200



TM-1





# BAXIConnect

## TXM

### Termostato Ambiente Modulante Wi-Fi Cableado



#### Termostato Ambiente Modulante Wi-Fi Cableado

- Termostato modulante o universal (ON/OFF) en función del modelo seleccionado y del generador.
- Pantalla TFT 5,8" a color con iluminación automática.
- Funcionamiento sin pilas..
- Idiomas: Español, Portugués, Inglés, Alemán, Francés, Italiano, Holandés, Ruso, Danés, Turco, Griego...
- Programación semanal/diaria con franjas de 10 minutos, 7 franjas de programación diaria de duración mínima de 10 minutos.
- Programación Múltiple con 3 programas independientes.
- Modos de funcionamiento: ON, OFF, Calor, Frío, Automático, Programación, Temporal, Vacaciones, Antihielo, Chimenea.
- Corrección de temperatura leída.
- Configuración personalizada de la pantalla principal (Fecha, Hora, Temperatura Exterior, Funcionamiento...).
- Opcionalmente control vía App BAXI Connect disponible para iOS y Android.
- Compatible con IFTTT.

#### Características únicas para versiones modulantes:

- Visualización temperatura exterior.
- Cambio de modo Calor / Frío en bombas de calor.
- Control de errores del equipo generador (caldera o bomba de calor).
- Control de ACS (temperatura y programación horaria).
- Monitorización y visualización del consumo de energía del equipo generador (caldera o bomba de calor).
- Información sobre el equipo generador (presión del circuito y temperatura de funcionamiento).
- Parámetros avanzados:
  - Pendiente de calefacción
  - Aislamiento de la vivienda
  - Inercia de los emisores: suelo radiante, radiadores, fancoils...

	TXM 10P	TXM 10C	TXM
<b>Protocolo de Modulación</b>	<b>Multilevel</b>	<b>OpenTherm</b>	<b>BAXI Connect</b>
<b>Aplicación</b>	<b>Calor</b>	<b>ON/OFF</b>	<b>Calor / Frío</b>
<b>Equipo generador</b>	Platinum Plus	Platinum Compact ECO	Victoria Condens
	Bios Plus	Platinum Alux	Argenta Condens
	EcoTherm Plus WGB	Neodens Plus ECO	Platinum BC iPlus
	Power HT Plus	Victoria Condens	Platinum BC iPlus V200
	Platinum GTF		Platinum BC iMax
	EuroCondens SGB		
	CPA		
	NHF		
<b>Suministro</b>	TXM + Gateway ITM10P	TXM + Gateway ITM10C	TXM
<b>Referencia</b>	<b>7655831</b>	<b>7652304</b>	<b>7652308</b>
<b>PVP</b>	<b>220 €</b>	<b>215 €</b>	<b>160 €</b>

TXM



TXM 10C o TXM 10P

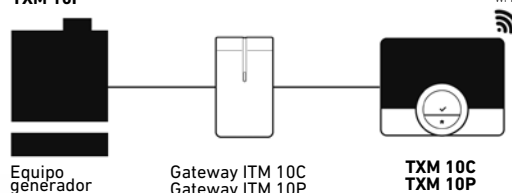



# BAXIConnect

## RXM



NOVEDAD



### Termostato Ambiente Modulante Wi-Fi Inalámbrico

#### Termostato Ambiente Modulante Wi-Fi Inalámbrico

- Termostato modulante o universal (ON/FF) en función del generador.
- Pantalla TFT 2,7" en blanco y negro con iluminación automática.
- Funcionamiento con pilas.
- Idiomas: Español, Portugués, Inglés, Alemán, Francés, Italiano y Holandés.
- Corrección de temperatura leída.
- Opcionalmente control vía App BAXI Connect disponible para iOS y Android.
- Compatible con el asistente de voz de Amazon, Google Assistant e IFTTT.

#### Características únicas desde App BAXI Connect

- Programación semanal/diaria disponible con franjas de 10 minutos, 7 franjas de programación diaria de duración mínima de 10 minutos.
- Programación múltiple con 3 programas diferentes de calefacción y 1 de refrigeración.

#### Características únicas para conexiones bus (modulantes)

- Cambio de modo Calor / Frío en bombas de calor.
- Control de errores del equipo generador (caldera o bomba de calor).
- Control de ACS (temperatura y programación horaria).
- Monitorización y visualización del consumo de energía del equipo generador.

#### Características únicas para conexiones bus (modulantes) con App BAXI Connect

- Visualización temperatura exterior.
- Información sobre el equipo generador: presión del circuito y temperatura de funcionamiento.
- Parámetros avanzados: pendiente de calefacción, aislamiento de la vivienda y inercia de los emisores (suelo radiante, radiadores, fancoils...).

	RXM		
Protocolo de Modulación	<b>BAXI Connect</b>	<b>OpenTherm</b>	<b>ON-OFF</b>
Aplicación	<b>Calor / Frío</b>	<b>Calor</b>	
Equipo generador	Platinum BC iPlus Platinum BC iPlus V200 Platinum BC iPlus V200 Smart Platinum BC iMax Argenta Condens	Platinum Compact Eco Platinum Alux Neodens Plus Eco	Universal (todo tipo de calderas)
Suministro	RXM + Gateway receptor + soporte		
Referencia	<b>Consultar</b>		
PVP	<b>295 €</b>		

### RXM ZA (Zonas Adicionales)

<b>BAXI Connect</b>
<b>Calor / Frío</b>
Platinum BC iPlus Platinum BC iPlus V200 Platinum BC iPlus V200 Smart Platinum BC iMax Argenta Condens
RXM + soporte
<b>Consultar</b>
<b>140 €</b>

Disponible a partir de Julio 2020

#### RXM para control de 1 zona

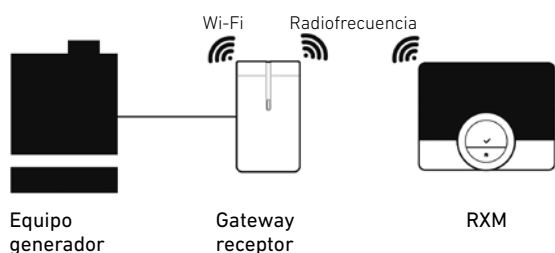

#### RXM para control de 2 o 3 zonas

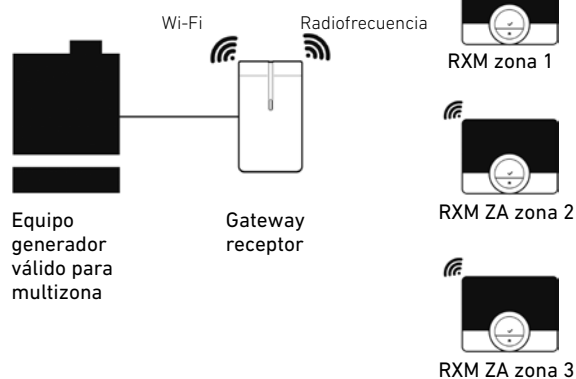

Se requerirán accesorios de control adicionales propios de cada generador. Ver capítulo específico del modelo de generador.

## Termostatos ambiente con cables



### TX 3000

Clasificación ErP	IV
Contribución a la eficiencia según ErP	2%
Referencia	<b>7739893</b>
PVP	<b>123 €</b>

- Termostato de ambiente programable.
- Modo Calefacción / Refrigeración.
- Pantalla retroiluminada de gran tamaño.
- Programa de calefacción diario, semanal o 5+2.
- Hasta 6 cambios diarios de nivel de temperatura.
- Función antihielo (t < 5°C).
- Alimentación independiente de la red mediante 2 baterías de 1,5 V.



### TX 1200

Clasificación ErP	IV
Contribución a la eficiencia según ErP	2%
Referencia	<b>7216910</b>
PVP	<b>83 €</b>

- Termostato de ambiente programable.
- Modo Calefacción / Refrigeración.
- Funcionamiento manual o automático.
- Programación entre dos niveles de temperatura a elegir: confort y economía.
- Programación semanal, 5 programas pregrabados y uno definible por el usuario.
- Incorpora pulsador posición paro.
- Función especial de vacaciones y/o días de ausencia.
- Función antihielo (t < 5°C).
- Alimentación mediante 2 pilas alcalinas. Cambio de pilas sin pérdida de programación.



### TD 1200

Clasificación ErP	IV
Contribución a la eficiencia según ErP	2%
Referencia	<b>7216908</b>
PVP	<b>37,60 €</b>

- Termostato de ambiente digital.
- Modo Calefacción / Refrigeración.
- Termostato electrónico con amplia pantalla digital.
- Visualización permanente de la temperatura ambiente.
- Selección y visualización de la temperatura de consigna (5-35°C).
- Función paro/marcha del servicio de calefacción.
- Función antihielo (t < 5°C).
- Alimentación mediante 2 pilas alcalinas.
- Pre-aviso agotamiento de pilas.
- Fácil manejo y rápida instalación mediante soporte mural independiente.



### TM-1

Clasificación ErP	I
Contribución a la eficiencia según ErP	1%
Referencia	<b>195180001</b>
PVP	<b>12,85 €</b>

- Termostato de ambiente analógico.
- Termostato de funcionamiento electromecánico que controla la temperatura del ambiente.
- Regulación de (5-30°C).
- Diferencial de 0,6°C (230 V a.c./10 A).



### TM-1R

Clasificación ErP	I
Contribución a la eficiencia según ErP	1%
Referencia	<b>195180002</b>
PVP	<b>18 €</b>

- Termostato de ambiente analógico.
- Termostato de funcionamiento electromecánico que controla la temperatura del ambiente.
- Regulación de (5-30°C).
- Resistencia anticipadora, interruptor paro/marcha, piloto de neón (230 V a.c./10 A). Diferencial de 0,4°C.

## Termostatos ambiente inalámbricos



NOVEDAD



### RX 3000

### RX 1200

### RD 1200

Clasificación ErP	IV
Contribución a la eficiencia según ErP	2%
Referencia	<b>7739894</b>
PVP	<b>197 €</b>

Clasificación ErP	IV
Contribución a la eficiencia según ErP	2%
Referencia	<b>7216911</b>
PVP	<b>187 €</b>

Clasificación ErP	IV
Contribución a la eficiencia según ErP	2%
Referencia	<b>7216909</b>
PVP	<b>148 €</b>

- Termostato de ambiente inalámbrico digital programable.
- Formado por un termostato inalámbrico y un receptor instalado al lado de la caldera.
- Instalación en la pared o encima de un mueble gracias al soporte que se incluye.
- Equipados de un código que imposibilita interferencias de otros termostatos inalámbricos.
- Modo Calefacción / Refrigeración.
- Pantalla retroiluminada de gran tamaño.
- Programa de calefacción diario, semanal o 5+2.
- Hasta 6 cambios diarios de nivel de temperatura.
- Funcionamiento manual o automático. Programa especial para períodos de ausencia o vacaciones.
- Función antihielo ( $t < 5^{\circ}\text{C}$ ).
- Alimentación independiente de la red mediante 2 baterías de 1,5 V.







- Termostato de ambiente inalámbrico digital programable.
- Formado por un termostato inalámbrico y un receptor instalado al lado de la caldera.
- Instalación en la pared o encima de un mueble gracias al soporte que se incluye.
- Equipados de un código que imposibilita interferencias de otros termostatos inalámbricos.
- Modo Calefacción / Refrigeración.
- Funcionamiento manual o automático.
- Programación entre dos niveles de temperatura a elegir: confort y economía.
- Programación semanal, 5 programas pregrabados y uno definible por el usuario.
- Incorpora pulsador posición paro.
- Función especial de vacaciones y/o días de ausencia.
- Función antihielo ( $t < 5^{\circ}\text{C}$ ).
- Alimentación mediante 2 pilas alcalinas. Cambio de pilas sin pérdida de programación.

- Termostato de ambiente inalámbrico digital.
- Formado por un termostato inalámbrico y un receptor instalado al lado de la caldera.
- Instalación en la pared o encima de un mueble gracias al soporte que se incluye.
- Equipados de un código que imposibilita interferencias de otros termostatos inalámbricos.
- Modo Calefacción / Refrigeración.
- Termostato electrónico con amplia pantalla digital.
- Visualización permanente de la temperatura ambiente.
- Selección y visualización de la temperatura de consigna ( $5-35^{\circ}\text{C}$ ).
- Función paro/marcha del servicio de calefacción.
- Función antihielo ( $t < 5^{\circ}\text{C}$ ).
- Alimentación mediante 2 pilas alcalinas.
- Pre-aviso agotamiento de pilas.
- Fácil manejo y rápida instalación mediante soporte mural independiente.

## Tabla resumen Regulación modulante BAXI Connect

### Accesorios de regulación según generador

Cada modelo de caldera o bomba de calor tiene características distintas y puede controlar distintos números y tipologías de circuitos de climatización. Es por eso que cada kit de cada generador tiene su propia referencia para controlar distintas instalaciones

Modelo Generador	Calderas		Bombas de Calor			
	Victoria Condens	Argenta Condens	Platinum BC iPlus	Platinum BC iPlus V200 Smart	Platinum BC iPlus V200	Platinum BC iMax
						
Número máximo de zonas controlables	1	2 (24/32 kW) 3 (40/50 kW)	2	2	3	3
Tarjeta SCB-04 para control de 2ª zona	-	<b>7628144</b> 140 €	<b>7683828</b> 142 €	<b>7741078</b> 148 €	<b>7727260</b> 150 €	-
Placa interna control 3ª Zona.					<b>7743640</b> 166 €	<b>7700391</b> 78 €
SCB-CF: Cambio de emisor Calef / Refrig.						
Para 1 zona		-			<b>7743182</b> 175 €	
Para 2 zonas		-			<b>7725944</b> 189 €	
Sonda Humedad Ambiente 0-10 V		-			<b>7695236</b> 139 €	
Sonda Humedad Colector On/Off		-			<b>7694864</b> 162 €	
Termostato TXM BAXI Connect				<b>7652308</b> 160 €		
Termostato RXM BAXI Connect				<b>Consultar</b> 295 €		

## Regulación multizona BAXI Connect para calderas

### Esquemas de principio para calefacción

#### Control de una zona de alta o baja temperatura

Victoria Condens / Argenta Condens

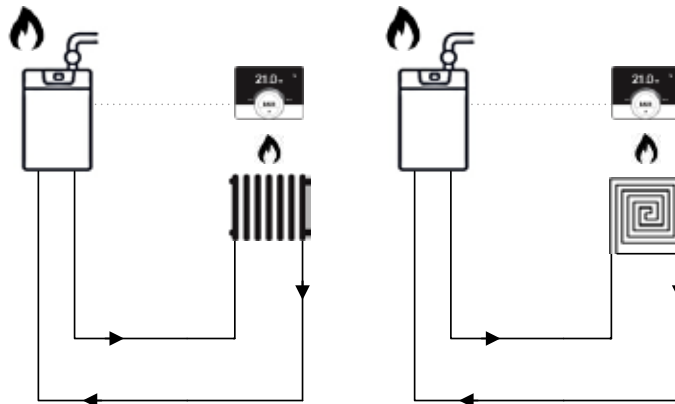

#### Control de dos zonas de alta o baja temperatura

Argenta Condens

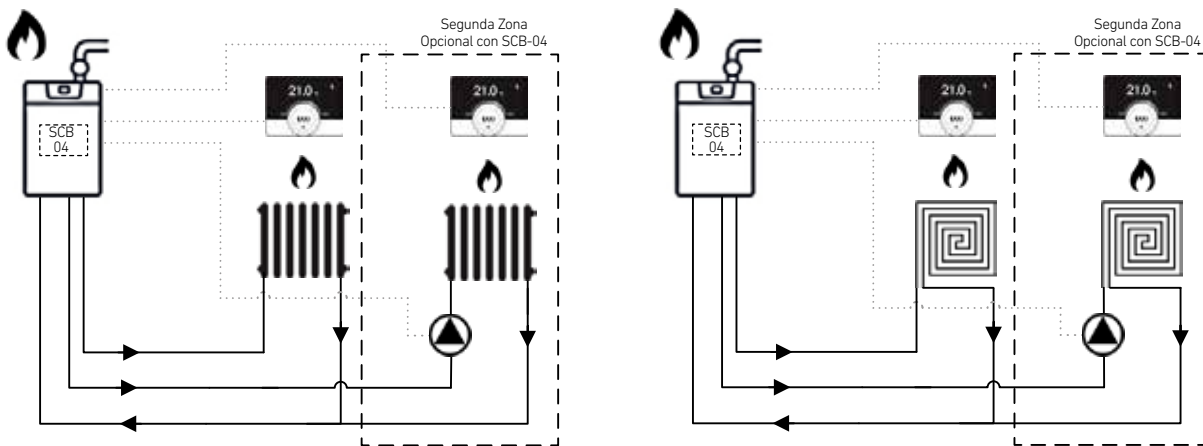

#### Control de dos zonas, una de alta temperatura y otra de baja temperatura

Argenta Condens

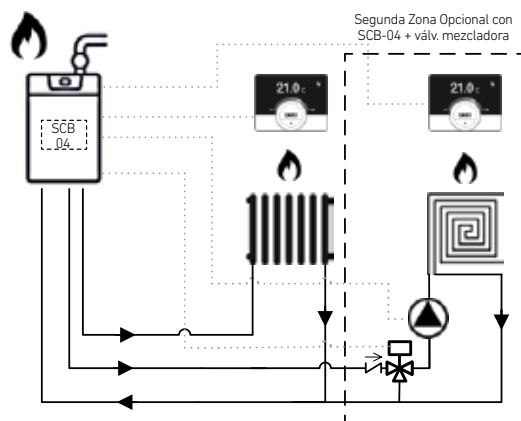

	Calefacción		Termostato BAXI Connect
	Circulador		Circuito Radiadores
	V3V Mezcladora		Circuito Suelo Radiante
	Depósito de inercia		Circuito Fancoils
			Placa electrónica para control de 2ª zona.

Esquemas de principio a título orientativo, para la solución específica en función del modelo de generador, emisores y modo de funcionamiento, consultar con oficina técnica BAXI

## Regulación multizona BAXI Connect para bombas de calor

### Esquemas de principio para calefacción

#### Control de dos zonas de alta o baja temperatura

Platinum BC iPlus / Platinum BC iPlus V200 / Platinum BC iPlus V200 Integra / Platinum BC iPlus V200 Smart

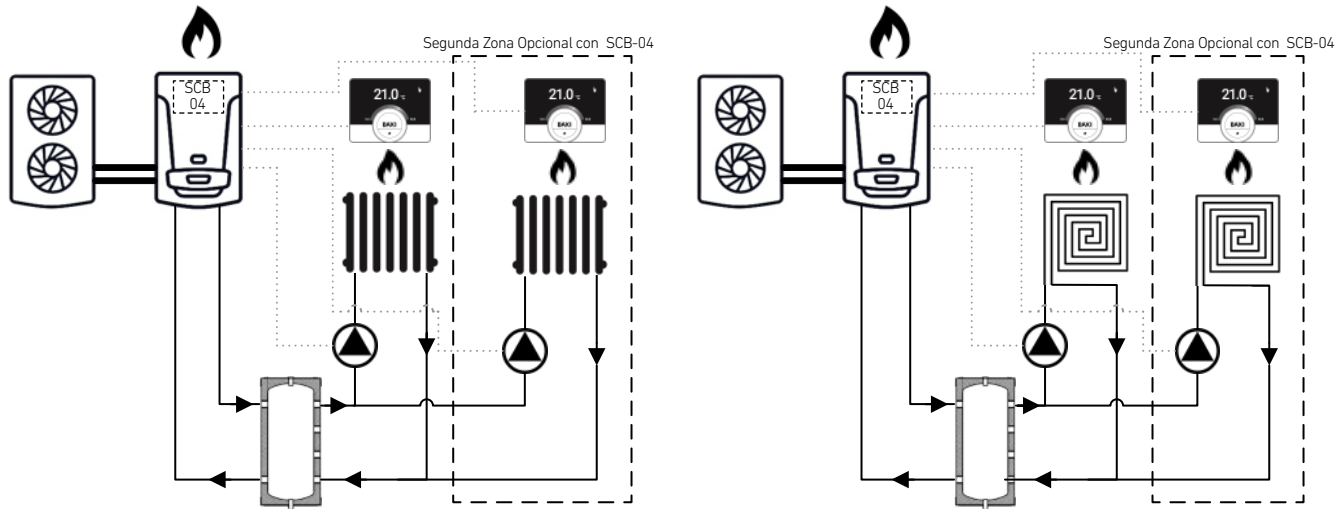

#### Control de dos zonas, una de alta temperatura y otra de baja temperatura

Platinum BC iPlus / Platinum BC iPlus V200 / Platinum BC iPlus V200 Integra / Platinum BC iPlus V200 Smart

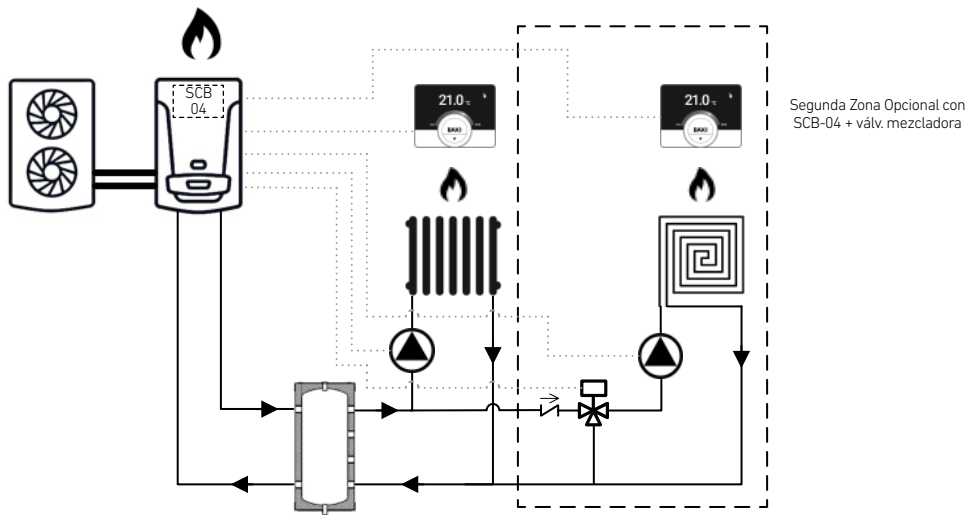



## Regulación multizona BAXI Connect para bombas de calor

### Esquemas de principio para calefacción y refrigeración con el mismo emisor

#### Control de dos zonas, calor y frío por fancoils

Platinum BC iPlus / Platinum BC iPlus V200 / Platinum BC iPlus V200 Integra / Platinum BC iPlus V200 Smart

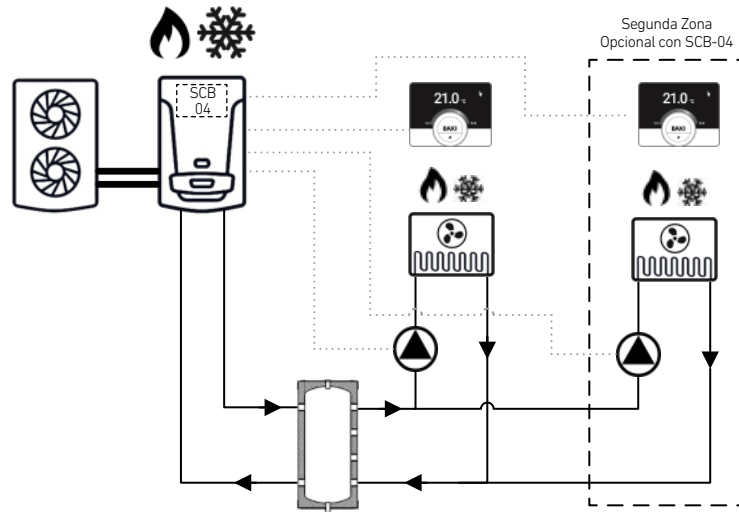

#### Control de dos zonas, calor y frío por suelo radiante/refrescante con sonda de humedad relativa

Platinum BC iPlus / Platinum BC iPlus V200 / Platinum BC iPlus V200 Integra / Platinum BC iPlus V200 Smart

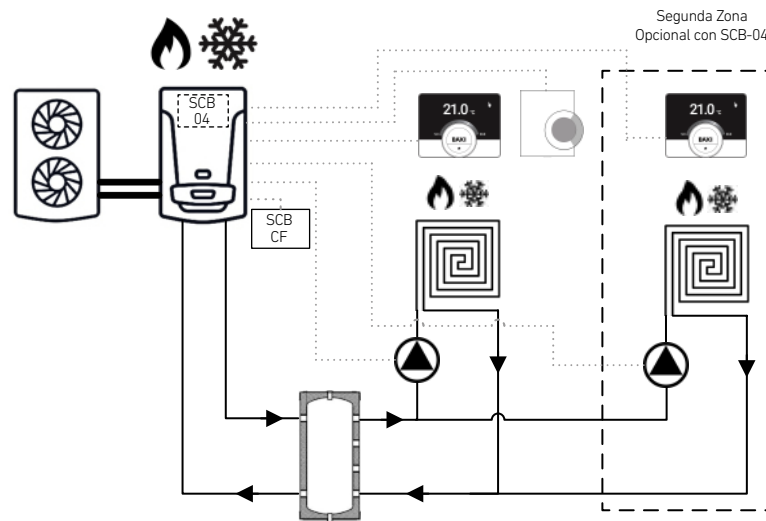

	Calefacción		Termostato BAXI Connect
	Circulador		Circuito Radiadores
	V3V Mezcladora		Circuito Suelo Radiante
	Depósito de inercia		Circuito Fancoils
			Placa electrónica para control de 2ª zona.

Esquemas de principio a título orientativo, para la solución específica en función del modelo de generador, emisores y modo de funcionamiento, consultar con oficina técnica BAXI

## Regulación multizona BAXI Connect para bombas de calor

Esquemas de principio para calefacción y refrigeración con distinto emisor

### Control de dos zonas, calor por suelo radiante y frío por fancoils, con un circulador por circuito

Platinum BC iPlus / Platinum BC iPlus V200 / Platinum BC iPlus V200 Integra / Platinum BC iPlus V200 Smart

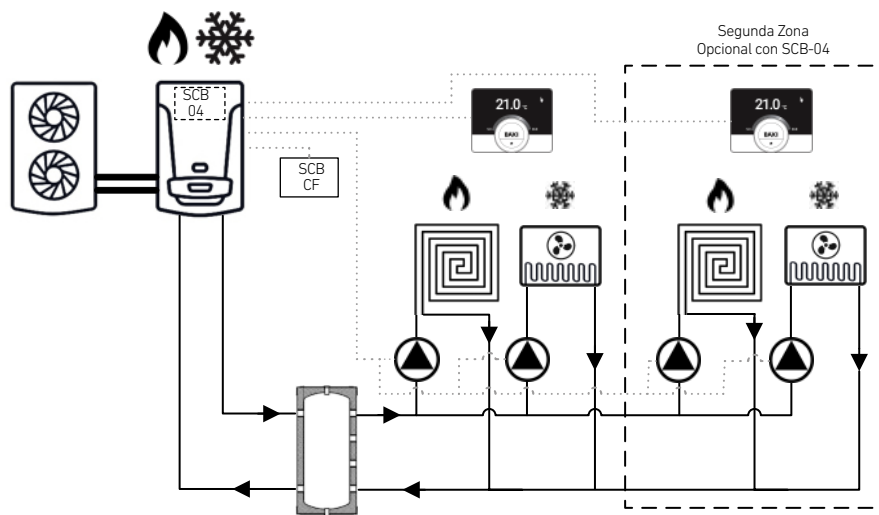

### Control de dos zonas, calor por suelo radiante y frío por fancoils, con válvula de zona

Platinum BC iPlus / Platinum BC iPlus V200 / Platinum BC iPlus V200 Integra / Platinum BC iPlus V200 Smart

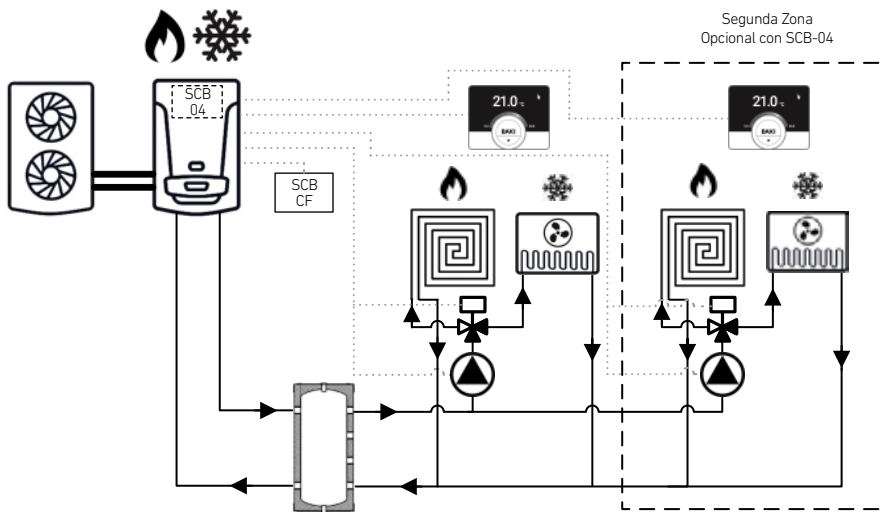

Prestar especial atención a la regulación hidráulica de la bomba circuladora y detectores de suelo radiante en función de la pérdida de carga calculada de cada uno de los circuitos.

# Regulación multizona BAXI Connect para bombas de calor

## Esquemas de principio para calefacción y refrigeración con distinto emisor

### Control de tres zonas, calor por suelo radiante y frío por fancoils, con un circulador por circuito

Platinum BC iMax

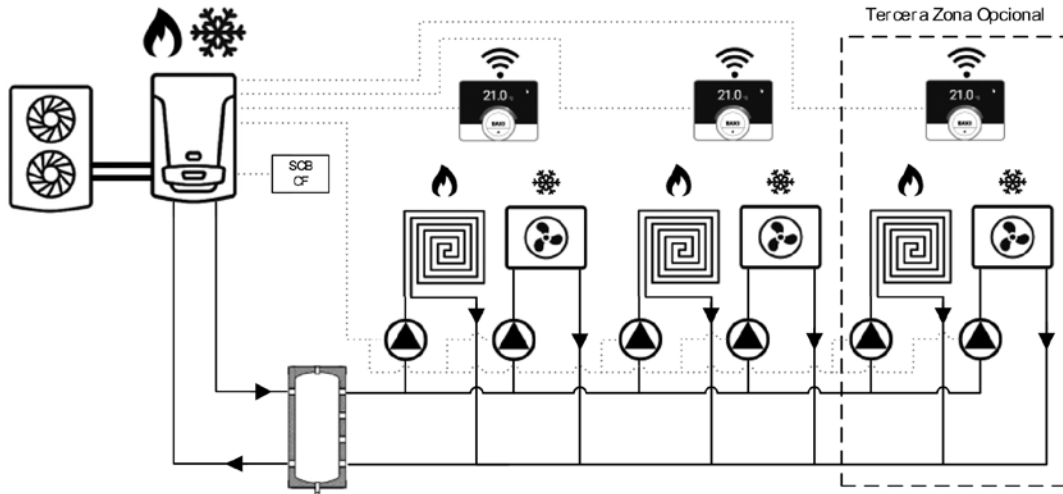

### Control de una zona, calor por suelo radiante y frío por fancoils y control de energía solar térmica

Platinum BC iPlus V200 Smart

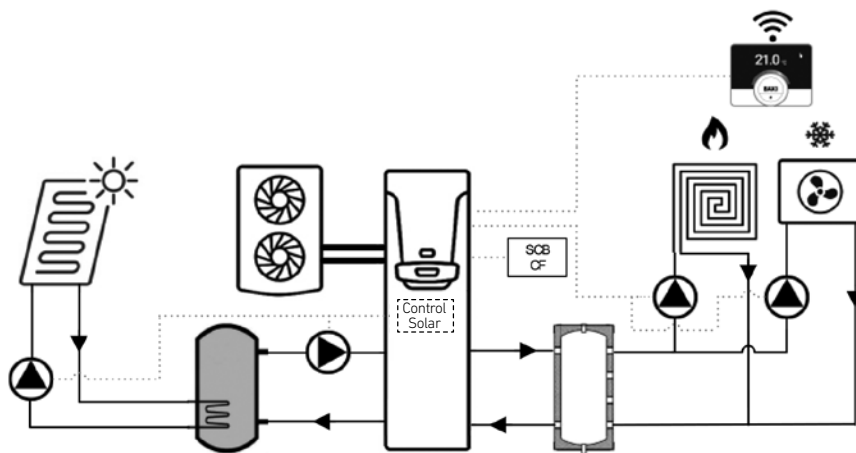

	Calefacción		Termostato BAXI Connect
	Refrigeración		Sonda Humedad Relativa 0-10 V
	Calefacción y Refrigeración		Circuito Radiadores
	Circulador		Circuito Suelo Radiante y/o Refrescante
	V3V Zona		Circuito Fancoils
	V3V Mezcladora		Placa electrónica para control de 2ª zona.
	Depósito de inercia		Placa electrónica control cambio automático Calor/Frío.

Esquemas de principio a título orientativo, para la solución específica en función del modelo de generador, emisores y modo de funcionamiento, consultar con oficina técnica BAXI

## Accesorios Regulación modulante OpenTherm 10C

### Calderas domésticas de gas

#### Platinum Compact Eco



#### Neodens Plus Eco



#### Platinum Alux



### Termostatos modulantes cableados



#### BAXI Connect TXM 10C

Termostato modulante Wi-Fi programable con cables



Clasificación ErP	ErP V
Contribución a la eficiencia según ErP	3%
Referencia	<b>7652304</b>
PVP	<b>215 €</b>

- Termostato Wi-Fi controlable desde la App BAXI Connect.
- Conexión modulante OpenTherm o bien ON-OFF.
- Ver capítulo BAXI Connect (pág. XX) para información detallada.



#### TCX 10C

Termostato modulante programable con cables

Clasificación ErP	V
Contribución a la eficiencia según ErP	3%
Referencia	<b>140040350</b>
PVP	<b>64 €</b>

- Termostato Modulante.
- Programación horaria, diaria y semanal.
- Diferentes modos de funcionamiento en Calefacción y en ACS.
- Configuración de la temperatura máxima de Calefacción.
- Programación horaria del ACS.
- Compensación de la temperatura ambiente.
- Ajuste del nivel de antihielo.
- Información de modo de funcionamiento programado.
- Conexión directa a caldera mediante cables.

### Termostatos modulantes inalámbricos



#### BAXI Connect RXM

Termostato modulante Wi-Fi programable inalámbrico

Clasificación ErP	ErP V
Contribución a la eficiencia según ErP	3%
Referencia	<b>Consultar</b>
PVP	<b>295 €</b>

- Termostato Wi-Fi controlable desde la App BAXI Connect.
- Conexión modulante OpenTherm o bien ON-OFF.
- Ver capítulo BAXI Connect (pág. XX) para información detallada.



#### RCX 10C

Termostato modulante programable inalámbrico

Clasificación ErP	V
Contribución a la eficiencia según ErP	3%
Referencia	<b>140040351</b>
PVP	<b>145 €</b>

- Termostato modulante.
- Programación horaria, diaria y semanal.
- Diferentes modos de funcionamiento en Calefacción y en ACS.
- Configuración de la temperatura máxima de Calefacción.
- Programación horaria del ACS.
- Compensación de la temperatura ambiente.
- Ajuste del nivel de antihielo.
- Información de modo de funcionamiento programado.
- Conexión inalámbrica a la caldera mediante receptor suministrado.

### Regulación multizona



#### MLC30

Centralita de gestión multizona

Clasificación ErP	VIII (con tres controles clase V)
Contribución a la eficiencia según ErP	5%
Referencia	<b>140040429</b>
PVP	<b>127 €</b>

- Centralita de gestión multizona alta temperatura ON/OFF y open therm.
- Gestión directa de hasta 4 zonas de alta temperatura (sin válvula mezcladora) con sus respectivos termostatos de ambiente y sus circuladores.
- Función antibloqueo de las bombas.
- Led de señalización estado de funcionamiento o anomalía.
- Post circulación a la última zona con demanda de calor.
- Ampliable a más zonas con la conexión en serie de centralitas entre ellas.



#### MLC16

Extensión centralita de gestión multizonas baja temperatura

Clasificación ErP	VIII (con tres controles clase V)
Contribución a la eficiencia según ErP	5%
Referencia	<b>140040430</b>
PVP	<b>136 €</b>

- Centralita de gestión multizona baja temperatura ON/OFF y open therm.
- Gestión de hasta 2 zonas de baja temperatura (con válvula mezcladora).
- Es necesario combinarla con la centralita MLC30.
- Ampliable a más zonas con la conexión en serie de centralitas entre ellas.



#### QAC 34

Sonda exterior con cables

Clasificación ErP	II
Contribución a la eficiencia según ErP	2%
Referencia	<b>140040202</b>
PVP	<b>20 €</b>

- Permite a la caldera modular la temperatura de impulsión, en base a la pendiente de calefacción, usando la temperatura exterior y anticiparse a posibles cambios bruscos del tiempo y garantizar un confort en continuo en el hogar.

### Accesorios

# Regulación multizona OpenTherm 10C para calderas domésticas de gas

Esquemas de principio para calefacción

## Control de hasta 4 zonas

1 MLC 30

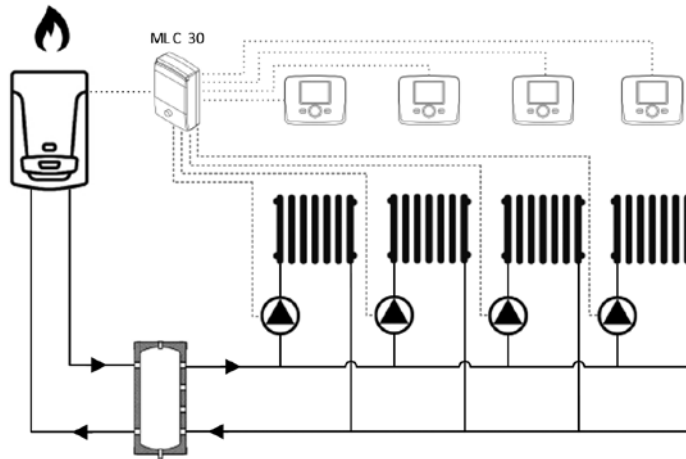

## Control de hasta 2 zonas con válvula mezcladora

1 MLC 30 + 1 MLC 16

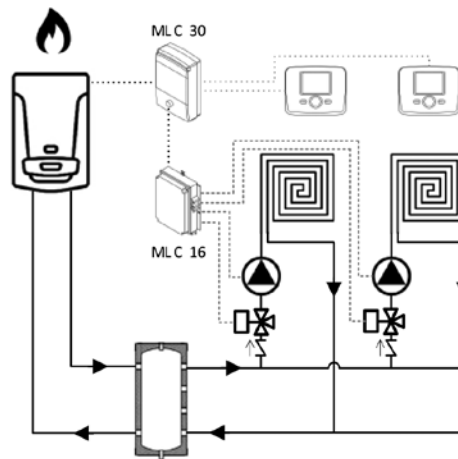

## Control de hasta 4 zonas, 2 de las cuales directas y 2 con válvula mezcladora

1 MLC 30 + 1 MLC 16

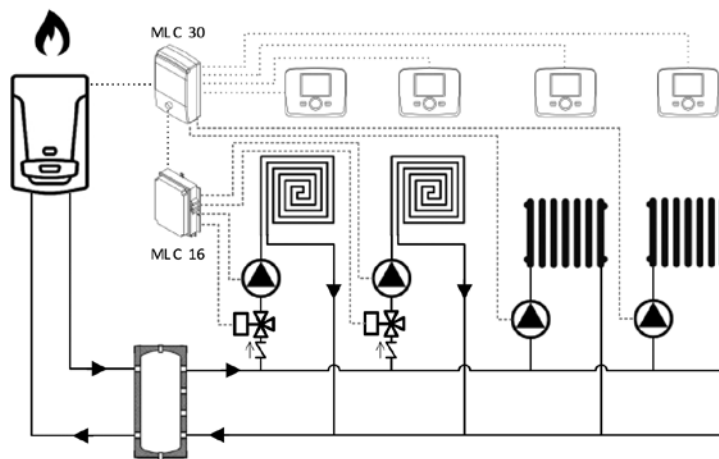

	Circulador		Termostato modulante Opentherm 10C
	V3V Mezcladora		Circuito Radiadores
	Depósito de inercia		Circuito Suelo Radiante

Esquemas de principio a título orientativo, para la solución específica en función del modelo de generador, emisores y modo de funcionamiento, consultar con oficina técnica BAXI.

**Platinum Plus / Bios Plus / Power HT Plus / Platinum GTF  
Ecotherm Plus WGB / Eurocondens SGB / CPA / NHF**

**Regulación con cables**



**TCX 10P THINK**

Termostato modulante programable con cables

Clasificación ErP	V
Contribución a la eficiencia según ErP	3%
Referencia	<b>140040385</b>
PVP	<b>90 €</b>

- Termostato modulante para la gestión de zonas adicionales.
- Unidad con pantalla retroiluminada con texto para gestión de circuitos adicionales.
- Programable en franjas horarias, diario y semanal, en modo confort o económico.
- Visualización en continuo del estado de la caldera y acceso a su configuración.
- Modulación de la potencia en base a la temperatura ambiente.
- Conexión directa a caldera mediante cables.
- Necesario instalación en frontal de caldera del interface 3 led (ITC10P).

**TCD 10P**

Termostato modulante con cables

Clasificación ErP	V
Contribución a la eficiencia según ErP	3%
Referencia	<b>140040424</b>
PVP	<b>67 €</b>

- Termostato modulante para la gestión de zonas adicionales.
- Modo confort o económico. - Señalización estado.
- Modulación de la potencia en base a la temperatura ambiente.
- Conexión directa a caldera mediante cables.
- Necesario instalación en frontal de caldera del interface 3 led (ITC10P).

**ITC 10P**

Interface conexión 3 LED insertable en el cuadro control

Referencia	<b>140040422</b>
PVP	<b>35 €</b>

- Para calderas PLATINUM PLUS y POWER HT PLUS.
- Los LEDs informan sobre su estado: alimentado eléctricamente / anomalía / encendido de caldera.
- Necesaria su instalación en el panel frontal de la caldera cuando se quiera extraer el cuadro de control de la caldera para utilizarlo como termostato ambiente modulante programable con cables. (excepto PLATINUM GTF, BIOS PLUS, ECOTHERM PLUS, EUROCONDENS, CPA, NHF).

**QAC 34**

Sonda exterior con cables

Clasificación ErP	II
Contribución a la eficiencia según ErP	2%
Referencia	<b>140040202</b>
PVP	<b>20 €</b>

- Permite a la caldera modular la temperatura de impulsión, en base a la pendiente de calefacción, usando la temperatura exterior y anticiparse a posibles cambios bruscos del tiempo y garantizar un confort en continuo en el hogar.
- Conexión directa a caldera mediante cables.

**Sondas**



**QAZ 36**

Sonda de inmersión para montaje en vaina

Referencia	<b>140040210</b>
PVP	<b>10 €</b>

Compatible con Platinum Plus, Bios Plus, Power HT Plus, Platinum GTF, CPa y NHF

**WWF**

Sonda de ACS (incluye cable y conector circulador)

Referencia	<b>222978958</b>
PVP	<b>33,90 €</b>

Compatible con Ecotherm Plus WGB y Eurocondens SGB

**KF ISR**

Sonda colector solar  
Necesario para el módulo EWM en función solar

Referencia	<b>147097001</b>
PVP	<b>40 €</b>

## Regulación inalámbrica



### RCX 10P THINK

Termostato modulante programable inalámbrico con base de sobremesa

Clasificación ErP	V
Contribución a la eficiencia según ErP	3%
Referencia	<b>140040437</b>
PVP	<b>149 €</b>

- Unidad con pantalla retroiluminada con texto para gestión de circuitos adicionales.
- Programable en franjas horarias, diario y semanal, en modo confort o económico.
- Visualización en continuo del estado de la caldera y acceso a su configuración.
- Modulación de la potencia en base a la temperatura ambiente.
- Conexión inalámbrica a la caldera mediante Interface 5 LED (IRC 10P) adicional y necesario para la correcta comunicación.



### IRC 10P

Interface conexión 5 LED con base de sobremesa

Referencia	<b>140040438</b>
PVP	<b>134 €</b>

- Para calderas PLATINUM PLUS y POWER HT PLUS.
- Los LEDs informan sobre su estado: alimentado eléctricamente / transmitiendo inalámbricamente / anomalías / nivel de potencia con el que trabaja la caldera.
- Necesaria su instalación en el panel frontal de la caldera para cualquier periférico inalámbrico como termostatos modulantes RCX 10P THINK o también para sonda exterior SE RC 10P / FSA (excepto PLATINUM GTAF, BIOS PLUS, ECOTHERM PLUS, EUROCONDENS, CPA, NHF).



### SE RC 10P/FSA

Sonda exterior inalámbrica  
Necesario interface 5 LED

Clasificación ErP	II
Contribución a la eficiencia según ErP	2%
Referencia	<b>140040428</b>
PVP	<b>92 €</b>

- Permite a la caldera modular la temperatura de impulsión, en base a la pendiente de calefacción, usando la temperatura exterior y anticiparse a posibles cambios bruscos del tiempo y garantizar un confort en continuo en el hogar.
- Conexión inalámbrica a la caldera mediante Interface 5 LED (IRC 10P) adicional y necesario para la correcta comunicación.



### IRC M 10P

Interface conexión 5 LED mural

Referencia	<b>140040436</b>
PVP	<b>71 €</b>

- Para calderas BIOS PLUS y PLATINUM GTAF.
- Equivalente al IRC 10 P, pero montaje sobre pared, no encajable en frontal de caldera.
- Los LEDs informan sobre su estado: alimentado eléctricamente / transmitiendo / anomalías / nivel de potencia con el que trabaja la caldera.
- Fijación mural y conexión directa a caldera mediante cables.
- Necesaria su instalación para cualquier periférico inalámbrico como termostatos modulantes RCX 10P THINK o también para sonda exterior SE RC 10P / FSA.



### FRP

Módulo repetidor

Referencia	<b>222625043</b>
PVP	<b>145 €</b>

- Amplía la distancia de recepción entre la caldera y los emisores vía radio de la instalación.









### ISR FE

Radio receptor caldera

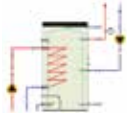
Referencia	<b>222625012</b>
PVP	<b>99 €</b>

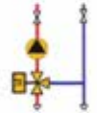
- Para calderas ECOTHERM PLUS o EUROCONDENS.
- Equivalente al IRC 10 P, pero montaje sobre pared, no encajable en frontal de caldera.
- Los LEDs informan sobre su estado: alimentado eléctricamente / transmitiendo / anomalías / nivel de potencia con el que trabaja la caldera.
- Fijación mural y conexión directa a caldera mediante cables y conector específico.
- Necesaria su instalación para cualquier periférico inalámbrico como termostatos modulantes RCX 10P THINK o también para sonda exterior SE RC 10P / FSA.

**Tabla selección módulos de regulación según modelo de caldera**

Número de Calderas								CALDERAS CON CUADRO DE CONTROL KSF (CPA y NHF)
	ACS + RECIRCUL	CIRCUITO CAL DIRECTO	CIRCUITO CAL MEZCLADOR	EUROCONDENS	ECOTHERM	BIOS PLUS / PLATINUM PLUS	POWER HT PLUS	
<b>1</b>	Si	1	-	-	-	-	-	-
<b>Cascada</b>	Si	1	-					
<b>1 o Cascada</b>	Si	2	-					
<b>1 o Cascada</b>	Si	3	-	1 x EWM	1 x EWM	1 x AGU2550	1 x AVS75	1 x EWM
<b>1 o Cascada</b>	Si	-	1					
<b>1</b>	Si	1	1					
<b>Cascada</b>	Si	1	1					
<b>1</b>	Si	1	2	2 x EWM	2 x EWM	1 x AGU2550 + 1 x AVS75	2 x AVS75	2 x EWM
<b>1 o Cascada</b>	Si	2	1					
<b>1 o Cascada</b>	Si	-	2					
<b>1 o Cascada</b>	Si	-	3	3 x EWM	1 x ISR ZR1 + 1 x ISR ZR2	1 x ISR ZR1 + 1 x ISR ZR2	1 x ISR ZR1 + 1 x ISR ZR2	1 x ISR ZR1 + 1 x ISR ZR2
<b>1 o Cascada</b>	Si	1	2					
<b>1 o Cascada</b>	Si		4			2 x ISR ZR2		
<b>1 o Cascada</b>	Si		5			1 x ISR ZR1 + 2 x ISR ZR2		
<b>1 o Cascada</b>	Si		6			3 x ISR ZR2		
Para otro tipo de instalaciones consultar a BAXI				Para realizar una cascada de calderas se deben añadir 2 sondas QAZ36				Para los cuadros KSF no es necesario el módulo BM
				Para realizar una cascada de calderas y/o si se instala un accesorio ISR se debe montar un módulo OCI345/BM por caldera				



## Regulación Multizona

### Módulos Internos

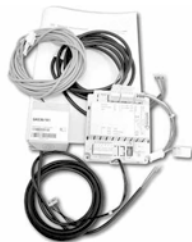

#### AGU 2.550

Clasificación ErP	VIII (con tres controles clase V)
Contribución a la eficiencia según ErP	5%
Referencia	<b>140040387</b>
PVP	<b>125 €</b>

Módulo de ampliación de regulación insertable dentro de calderas PLATINUM PLUS y BIOS PLUS para poder regular:

- 1 circuito de calefacción con válvula mezcladora o hasta 3 circuitos directos o 1 circuito solar o la gestión remota de caldera con señal 0-10 V.
- Compatible con termostatos modulantes tipo 10P.

Se monta dentro de la caldera detrás del cuadro abatible.

#### AVS 75

Referencia	<b>140040389</b>
PVP	<b>176 €</b>

Ampliación de regulación insertable para las calderas BIOS PLUS, POWER HT PLUS y PLATINUM GT (Excepto Platinum GTAF).

Cada módulo puede regular:

- 1 circuito de calefacción con válvula mezcladora o hasta 3 circuitos directos o 1 circuito solar o la gestión remota de caldera con señal 0-10 V.
- Compatible con termostatos modulantes tipo 10P.

Se entrega para montaje mural en el exterior de la caldera. En el caso de de la POWER HT PLUS se pueden montar hasta 2 AVS 75 dentro de la caldera.

#### EWM

Referencia	<b>222630801</b>
PVP	<b>167 €</b>

Ampliación de regulación insertable dentro de las calderas ECOTHERM PLUS, EUROCONDENS, CPA y NHF.

Cada módulo puede regular:

- 1 circuito de calefacción con válvula mezcladora o hasta 3 circuitos directos o 1 circuito solar o la gestión remota de caldera con señal 0-10 V.
- Compatible con termostatos modulantes tipo 10P.

Se monta dentro de la caldera detrás del cuadro abatible.

### Módulos Externos

#### OCI 345 / BM

Referencia	<b>140040388</b>
PVP	<b>68 €</b>

Módulo de conexión Bus para comunicación de calderas en cascada y con módulos de extensión externos.

Es necesario uno por caldera.

## Regulación multizona

### Módulos Externos



#### ISR ZR1

Referencia	<b>147097003</b>
PVP	<b>364 €</b>

- Módulo extensión externa para control de 1 zona de baja temperatura, con display de programación.
- Necesario módulo OCI 345 / BM (Excepto CPA/NHF).

#### ISR ZR2

Referencia	<b>147097004</b>
PVP	<b>483 €</b>

- Módulo extensión externa para control de 2 zonas de baja temperatura con display de programación.
- Necesario módulo OCI 345 / BM (Excepto CPA/NHF).

#### ISR SSR

Referencia	<b>147097007</b>
PVP	<b>673 €</b>

- Regulador multifunción para la gestión de hasta 15 calderas en cascada.
- Ampliación de 2 circuitos extras de válvula mezcladora, gestión de 2 circuitos de colectores solares para producción de ACS, calentamiento de piscina y funcionamiento con señal externa 0-10 V.
- Necesario módulo OCI 345 / BM (Excepto CPA/NHF).

## Comunicación MODBUS

### Módulo Externo

#### ISR MODBM

Referencia	<b>7716583</b>
PVP	<b>215 €</b>

- Módulo de comunicación vía Modbus para conectar las calderas a un sistema externo.
- Disponible solo para calderas EuroCondens SGB y EcoTherm Plus WGB.
- Es necesario uno por caldera.

## Regulación multizona Multilevel

Esquemas de principio

### AGU 2.550

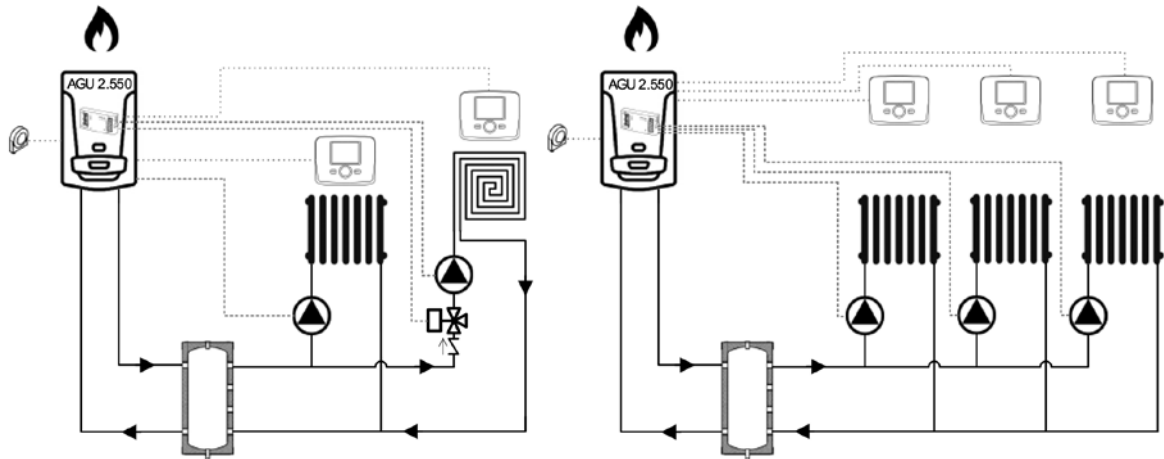

### AVS 75 / EWM

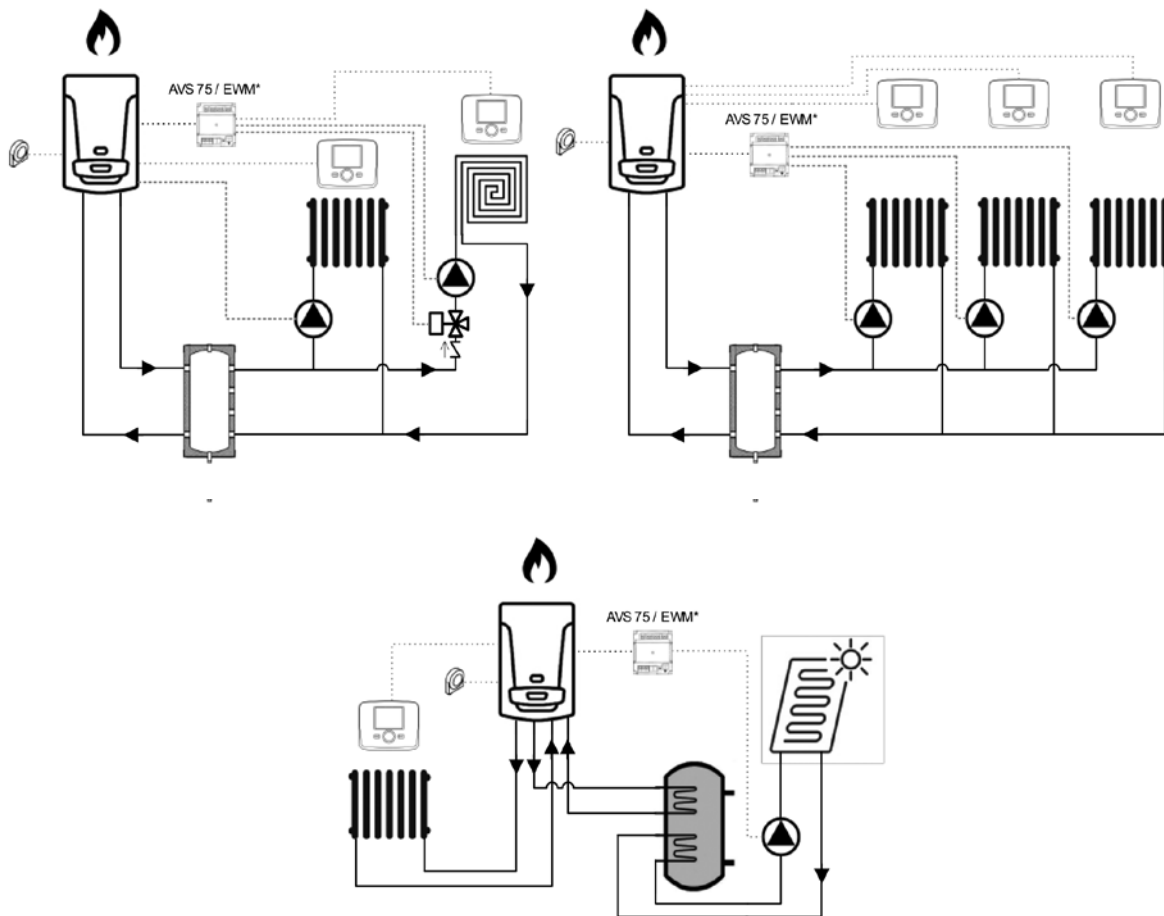

\*Insertable dentro de caldera según modelo

# Regulación multizona Multilevel

## Esquemas de principio

### AVS 75 + OCI 345

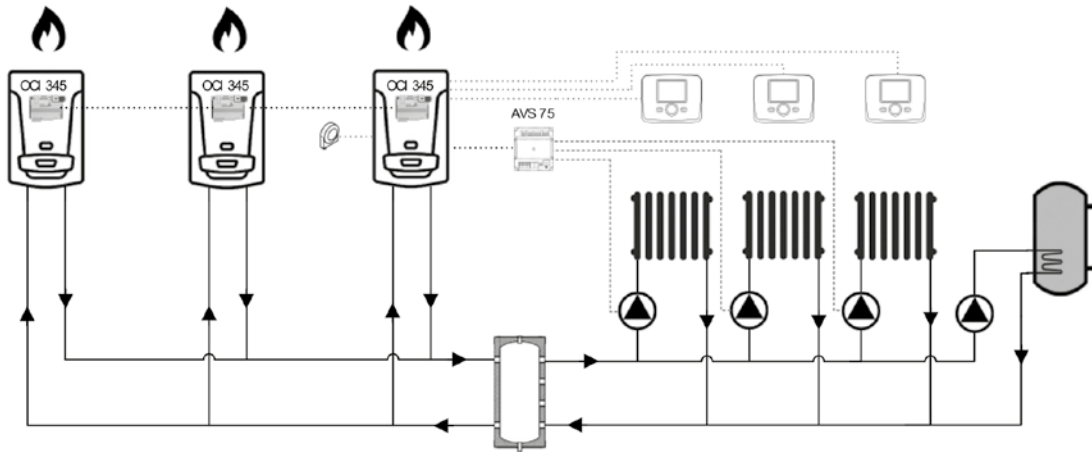

### ISR 1 + OCI 345

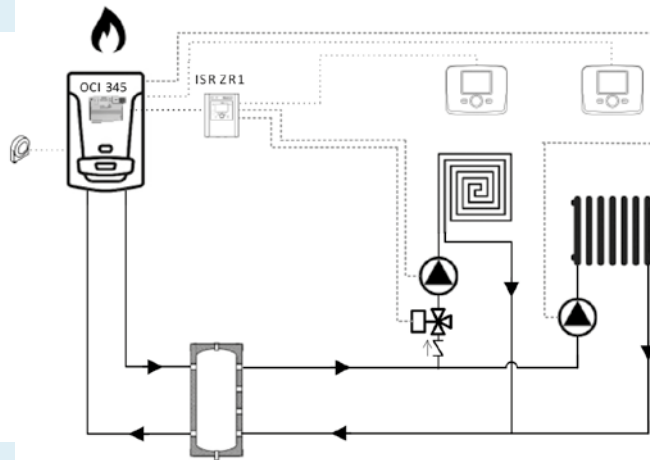

### ISR 2 + OCI 345

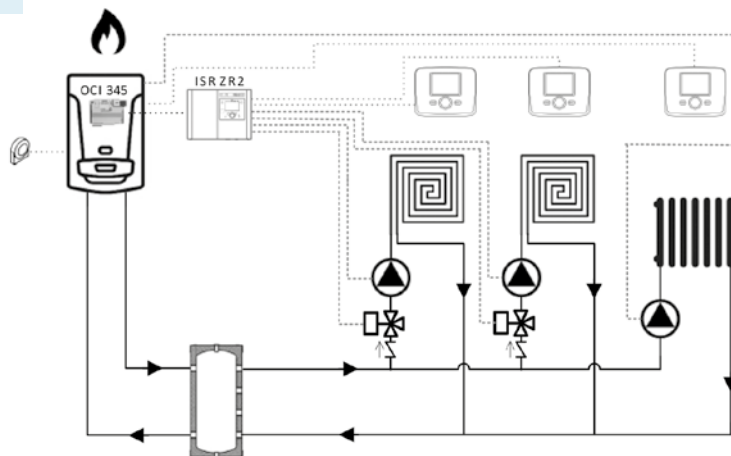

## Regulación Multizona SR8Z



### Centralita de regulación SR8Z

- Control de hasta 8 Zonas de temperatura mediante termostatos (cableados o inalámbricos) y actuadores a 2 puntos (cabezales electro-térmicos o válvulas) o hasta 4 zonas con servomotores a 3 puntos.
- Posibilidad de controlar hasta 16 Zonas mediante conexión en serie de una segunda centralita (30 metros).
- Control de Calefacción y Refrigeración. Cambio de modo Verano/Invierno desde un único Termostato Máster.
- Salida ON/OFF de Marcha/Paro a Caldera o Bomba de Calor.
- Salida de estado (Verano/Invierno) para informar a Bomba de Calor.
- Posibilidad de conexión de Sonda de Humedad ON/OFF para Suelos Refrescantes.

Referencia	<b>7216916</b>
PVP	<b>198 €</b>

## Termostatos de la centralita SR8Z

Termostatos únicamente compatibles con la centralita SR8Z, se pueden combinar diferentes tipologías de termostatos con cables o inalámbricos en una sola centralita o termostatos simples y programables. La vivienda se puede controlar con un solo termostato programable y el resto simples, ejecutando un único programa para todas las zonas, o con termostatos programables para disponer de una programación individualizada para cada estancia.

En el caso del uso de termostatos inalámbricos es necesario del uso de un receptor SR8Z BR por cada centralita de zonificación.



### TD SR

Con cables

Referencia	<b>7216918</b>
PVP	<b>71 €</b>



### TX SR

Con cables programable

Referencia	<b>7216920</b>
PVP	<b>111 €</b>



### RD SR

Inalámbrico

Referencia	<b>7216919</b>
PVP	<b>95 €</b>



### RX SR

Inalámbrico programable

Referencia	<b>7219297</b>
PVP	<b>136 €</b>



Cabezal electro-térmico  
Normalmente Cerrado

	24 V DC	230 V AC
Referencia	<b>7692551</b>	<b>193200024</b>
PVP	<b>51 €</b>	<b>37 €</b>



Cabezal electro-térmico  
Normalmente Cerrado  
Con micro-interruptor.

	24 V DC	230 V AC
Referencia	<b>7692552</b>	<b>193200040</b>
PVP	<b>82 €</b>	<b>43 €</b>



Receptor inalámbrico  
SR8Z BR

Referencia	<b>7216917</b>
PVP	<b>72 €</b>

**Ejemplo esquema Sistema de Aerotermia para Suelo Radiante/Refrescante multizona**

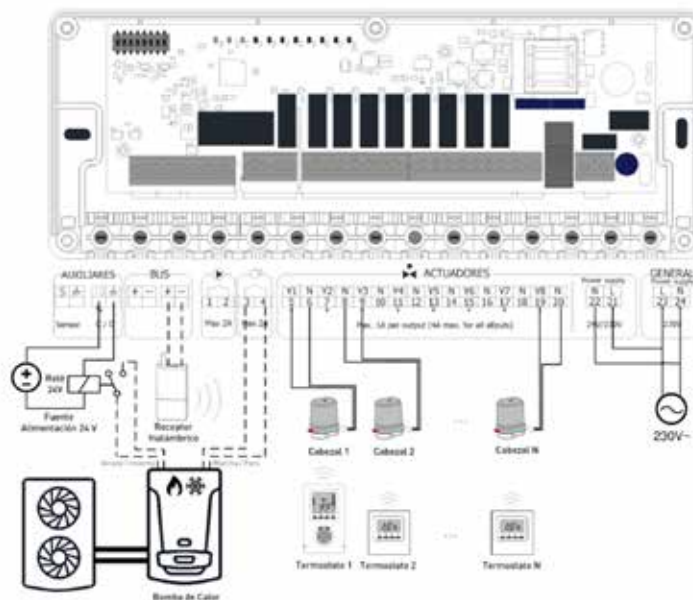

**Regulación estancia por estancia sin programación**

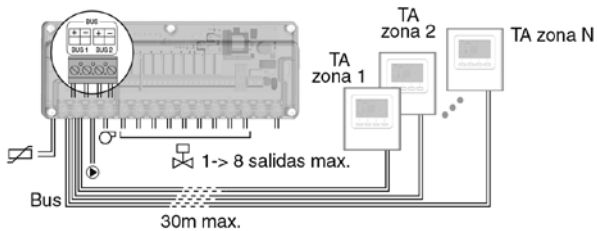

**Regulación estancia por estancia con programación centralizada**

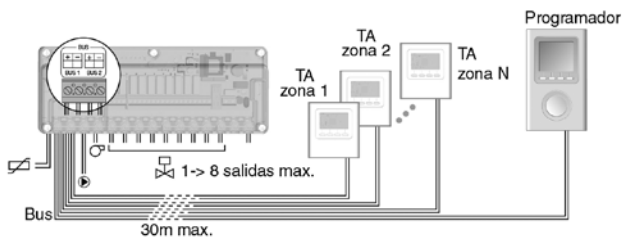

**Regulación con programación estancia por estancia**

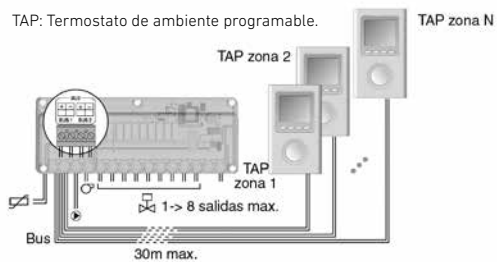

**Regulación inalámbrica estancia por estancia con programación centralizada**

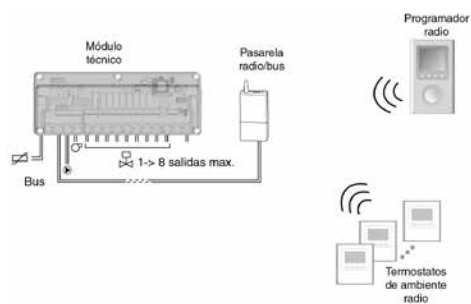

**Hibridación con hilos y radio**

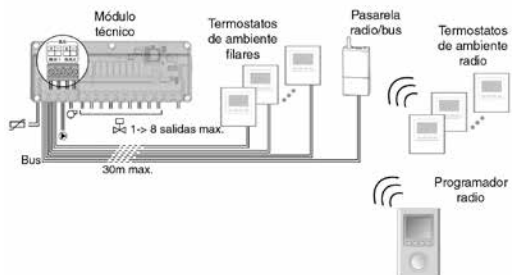

**Extensión para controlar hasta 16 Zonas**

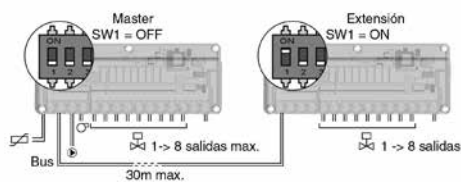

## ELFATHERM E25-D

El equipo incorpora la regulación para una caldera de una etapa, una preparación de agua de servicio y dos circuitos de calefacción como máximo (uno con válvula mezcladora). El relé de bomba del circuito primario de calefacción se puede también utilizar alternativamente para las siguientes funciones:

- Bomba de circulación
- Elevación del retorno
- Bomba de colector

Si no se conecta ninguna sonda de caldera, se puede utilizar el equipo como regulador de válvula mezcladora.

Características:

- Test STB
- Relé adicional
- Selección de sensor (5kΩ NTC <-> 1kΩ PTC)
- Selección del tipo de instalación
- Programas de calefacción [F1, F2]
- Curva de calefacción
- Influencia de la sonda ambiente
- Protección anti-hielo temperatura exterior
- Temperatura máxima CAL
- Temperatura mínima CAL
- Bloqueo bombas
- Limitación mínima temperatura de ida

Forma de suministro:

- En un solo bulto:
- Central de regulación
  - Sonda exterior AFS
  - Sonda de ida VFAS
  - Sonda acumulador SPFS



### ELFATHERM E25-D

Clasificación ErP	III
Contribución a la eficiencia según ErP	1,50%
Referencia	<b>7212492</b>
PVP	<b>398 €</b>

### CONTROL E25-D

Control y módulo ambiente

Clasificación ErP	VII (conjuntamente con E25-D)
Contribución a la eficiencia según ErP	3,50%
Referencia	<b>7212494</b>
PVP	<b>114 €</b>

### FBR2

Sonda ambiente para centrales E25

Clasificación ErP	VII (conjuntamente con E25-D)
Contribución a la eficiencia según ErP	3,50%
Referencia	<b>7212493</b>
PVP	<b>43 €</b>

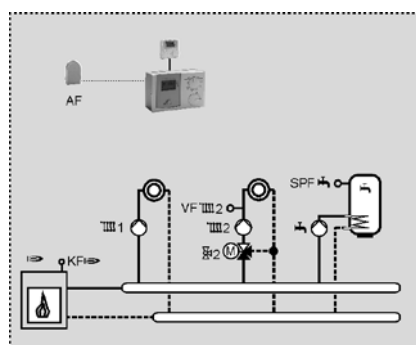

Regulador de caldera con circuito de calefacción directo, circuito mezcladora y agua caliente.

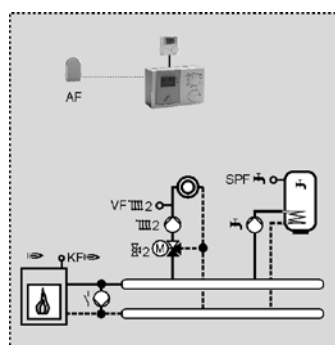

Regulador de caldera con circuito de calefacción directo, circuito mezcladora y agua caliente y bomba anti condensados.

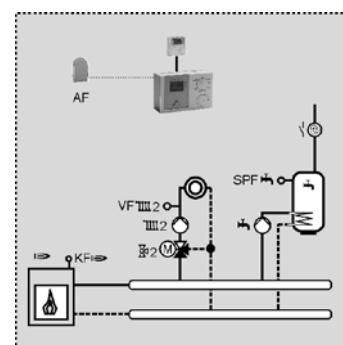

Regulador de caldera con bomba de circulación, circuito de calefacción mezcladora y agua caliente.

## ELFATHERM E8.0631, E8.1121 y E8.4401

Esta gama de centrales ha sido diseñada para el control de equipos de calefacción. La interface del Bus permite la integración de estas centrales en el control de instalaciones de hasta 15 circuitos de calefacción y hasta 4 calderas o módulos en cascada. Los aparatos se configuran automáticamente durante la puesta en servicio mediante la identificación de los sensores conectados. Esta gama de centrales es de fácil manejo. Su programación es muy sencilla e intuitiva gracias a que la descripción de los parámetros, para los que se deberá introducir los valores, se muestran en el display, clasificados para el usuario y para el técnico y desglosados por grupos (Instalación, Circuito I, Circuito II, Agua Caliente Sanitaria). El tipo de conectores que incluye hace cómoda su instalación.

### Características principales:

- Control de temperatura ambiente en función de las variaciones de la exterior.
- La central E8.0631 puede regular dos circuitos de válvula mezcladora para calefacción y uno de Agua Caliente Sanitaria, controlando una o dos calderas, o un quemador de una o dos etapas, así como los circuladores correspondientes, incluyendo el de recirculación del Agua Caliente Sanitaria.
- Dos relees auxiliares (Multifunción temperatura y tiempo).
- En un circuito Bus se puede colocar, la central E8.0631 o la central E8.4401 y hasta seis centrales E8.1121, regulando así hasta 14 circuitos de válvula y uno de caldera o hasta 4 calderas.
- Programación de la temperatura de confort y temperatura reducida para periodos nocturnos o ausencias, con posibilidad de fijar el horario para cada día de la semana. Dos programas distintos para cada uno de los circuitos (E8.0631, E8.4401 y E8.1121) y uno sólo para el de Agua Caliente Sanitaria.
- Programación del periodo de vacaciones.
- Control de la temperatura ambiente interior mediante sonda FBR1 (opcional).
- Posibilidad de programar cada circuito a distancia y a través del Bus con el módulo de ambiente BM8.
- Posibilidad de utilizar la protección antilegionela Agua Caliente Sanitaria.
- Protección automática antiheladas.



### ELFATHERM E8.0631

Clasificación ErP	III
Contribución a la eficiencia según ErP	1,50%
Referencia	<b>195100016</b>
PVP	<b>530 €</b>

### ELFATHERM E8.1121

Clasificación ErP	III
Contribución a la eficiencia según ErP	1,50%
Referencia	<b>195100017</b>
PVP	<b>433 €</b>

### ELFATHERM E8.4401

Hasta 4 calderas en cascada

Clasificación ErP	III
Contribución a la eficiencia según ErP	1,50%
Referencia	<b>195100018</b>
PVP	<b>530 €</b>



### E8-BM

#### Módulo ambiente

Clasificación ErP	VII (conjuntamente con E8)
Contribución a la eficiencia según ErP	3,50%
Referencia	<b>195130005</b>
PVP	<b>180 €</b>

### FBR1

#### Sonda ambiente para centrales E8

Clasificación ErP	VII (conjuntamente con E8)
Contribución a la eficiencia según ErP	3,50%
Referencia	<b>195130003</b>
PVP	<b>43 €</b>

## ELFATHERM E8.0631, E8.1121 y E8.4401

### ELFATHERM E8.0631

Regulación del circuito de radiadores (uno o dos circuitos) y control Agua Caliente Sanitaria mediante válvula mezcladora (una o dos) y del control del generador de calor (uno o dos generadores), con circuito anticondensados.

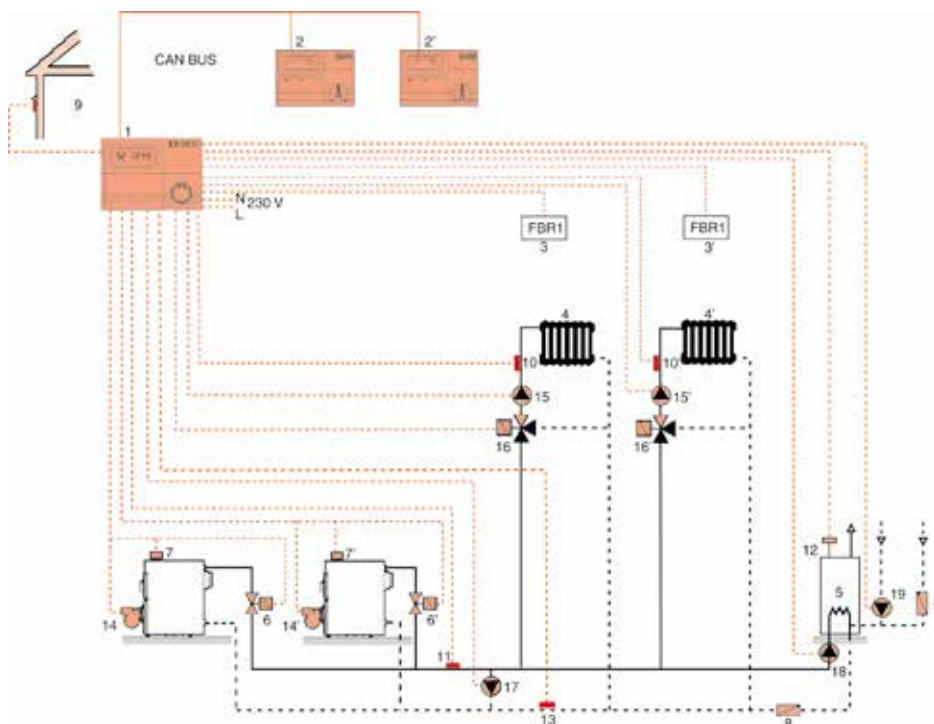

- 1- Central ELFATHERM E8.0631
- 2- Módulo ambiente BM E8 circuito 1 (opcional)
- 2'- Módulo ambiente BM E8 circuito 2 (opcional)
- 3- Sonda ambiente FBR1 circuito 1 (opcional)
- 3'- Sonda ambiente FBR1 circuito 2 (opcional)
- 4- Circuito 1 radiadores
- 4'-Circuito 2 radiadores
- 5- Depósito acumulador
- 6- Electroválvula caldera 1 (opcional)
- 6'- Electroválvula caldera 2 (opcional)
- 7- Termostato caldera 1
- 7'- Termostato caldera 2
- 8- Válvula de retención
- 9- Sonda exterior AF
- 10- Sonda de ida VF circuito 1
- 10'- Sonda de ida VF circuito 2
- 11- Sonda de caldera o colector KF/VF
- 12- Sonda acumulador SPF
- 13- Sonda retorno VF
- 14- Caldera 1
- 14'- Caldera 2
- 15- Circulador circuito 1
- 15'- Circulador circuito 2
- 16- Válvula 3 vías circuito 1
- 16'- Válvula 3 vías circuito 2
- 17- Circulador anticondensados
- 18- Circulador ACS
- 19- Circulador recirculación ACS

### ELFATHERM E8.0631

Regulación del circuito de radiadores (uno o dos circuitos), del circuito de colector solar y control Agua Caliente Sanitaria mediante válvula mezcladora (una o dos) y del control del generador de calor ( uno o dos generadores).

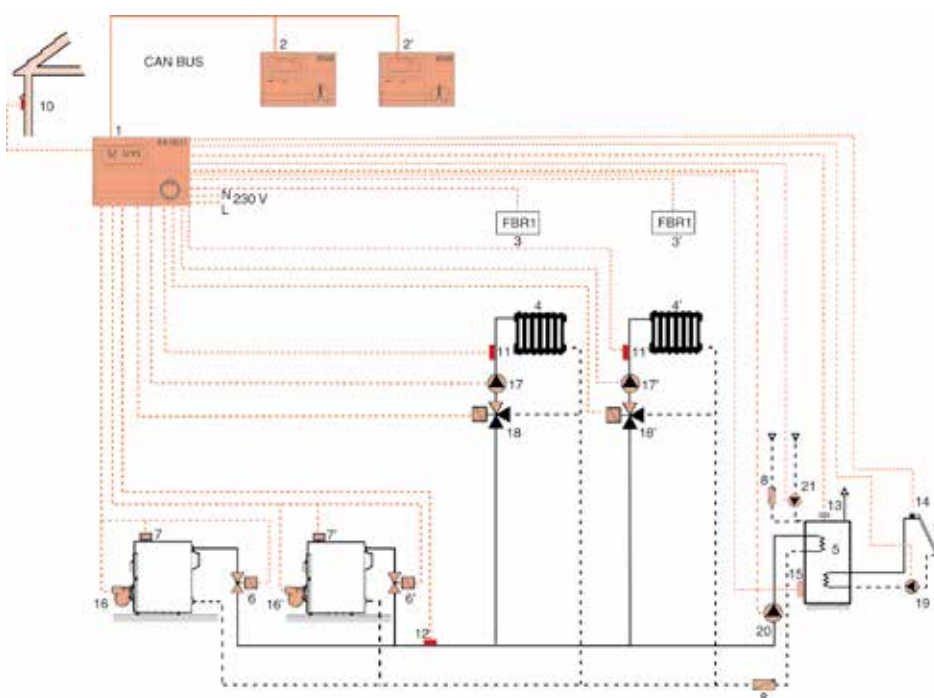

- 1- Central ELFATHERM E8.0631
- 2- Módulo ambiente BM E8 circuito 1 (opcional)
- 2'- Módulo ambiente BM E8 circuito 2 (opcional)
- 3- Sonda ambiente FBR1 circuito 1 (opcional)
- 3'- Sonda ambiente FBR1 circuito 2 (opcional)
- 4- Circuito 1 radiadores
- 4'- Circuito 2 radiadores
- 5- Depósito acumulador
- 6- Electroválvula caldera 1 (opcional)
- 6'- Electroválvula caldera 2 (opcional)
- 7- Termostato caldera 1
- 7'- Termostato caldera 2
- 8- Válvula de retención
- 9- Colector solar
- 10- Sonda exterior AF
- 11- Sonda de ida VF circuito 1
- 11'- Sonda de ida VF circuito 2
- 12- Sonda de caldera o colector KF/VF
- 13- Sonda acumulador SPF
- 14- Sonda colector solar VF
- 15- Sonda acumulador inferior (opcional)
- 16- Caldera 1
- 16'- Caldera 2
- 17- Circulador circuito 1
- 17'- Circulador circuito 2
- 18- Válvula 3 vías circuito 1
- 18'- Válvula 3 vías circuito 2
- 19- Circulador circuito solar
- 20- Circulador ACS
- 21- Circulador recirculación ACS



# ELFATHERM E8.0631, E8.1121 y E8.4401

## ELFATHERM E8.0631

Regulación del circuito de radiadores (uno o dos circuitos) y control Agua Caliente Sanitaria mediante válvula mezcladora (uno o dos) y del control del generador de calor (uno o dos generadores) con botella de equilibrado y circulador caldera (uno o dos).

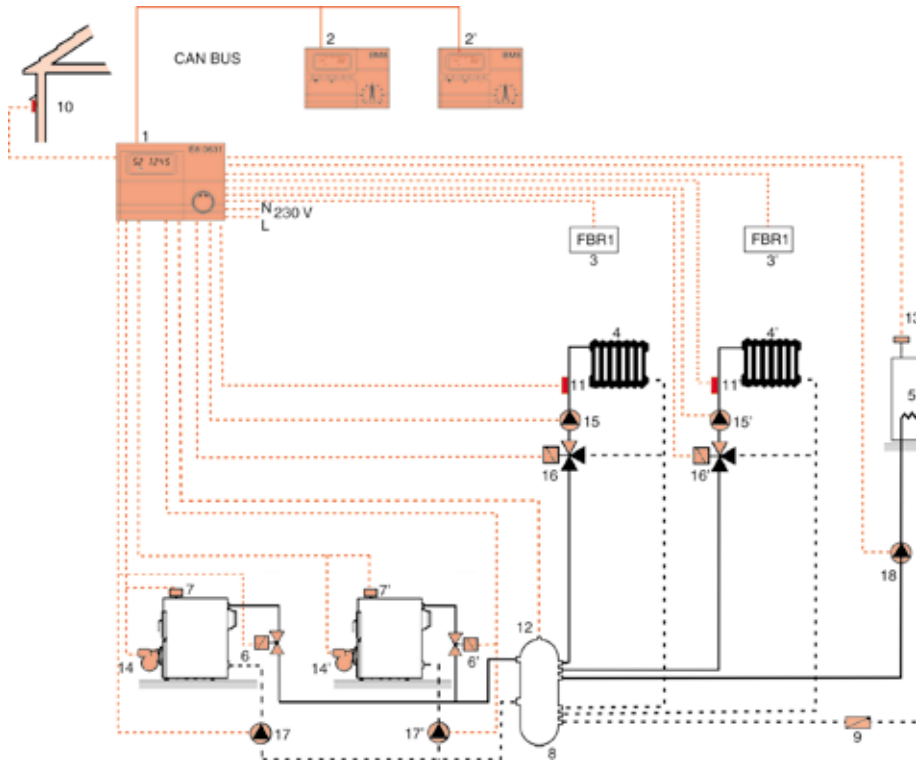

- 1- Central ELFATHERM E8.0631
- 2- Módulo ambiente BM E8 circuito 1 (opcional)
- 2'- Módulo ambiente BM E8 circuito 2 (opcional)
- 3- Sonda ambiente FBR1 circuito 1 (opcional)
- 3'- Sonda ambiente FBR1 circuito 2 (opcional)
- 4- Circuito 1 radiadores
- 4'- Circuito 2 radiadores
- 5- Depósito acumulador
- 6- Electroválvula caldera 1 (opcional)
- 6'- Electroválvula caldera 2 (opcional)
- 7- Termostato caldera 1
- 7'- Termostato caldera 2
- 8- Botella de equilibrio
- 9- Válvula de retención
- 10- Sonda exterior AF
- 11- Sonda de ida VF circuito 1
- 11'- Sonda de ida VF circuito 2
- 12- Sonda de caldera o colector KF/VF
- 13- Sonda acumulador SPF
- 14- Caldera 1
- 14'- Caldera 2
- 15- Circulador circuito 1
- 15'- Circulador circuito 2
- 16- Válvula 3 vías circuito 1
- 16'- Válvula 3 vías circuito 2
- 17- Circulador caldera 1
- 17'- Circulador caldera 2
- 18- Circulador ACS

## ELFATHERM E8.0631

Regulación del circuito de radiadores (uno o dos circuitos) y control Agua Caliente Sanitaria mediante válvula mezcladora (uno o dos) y del control del generador de calor (uno o dos) con botella de equilibrado, circulador de generador (uno o dos) y control del apoyo solar al acumulador de agua caliente sanitaria.

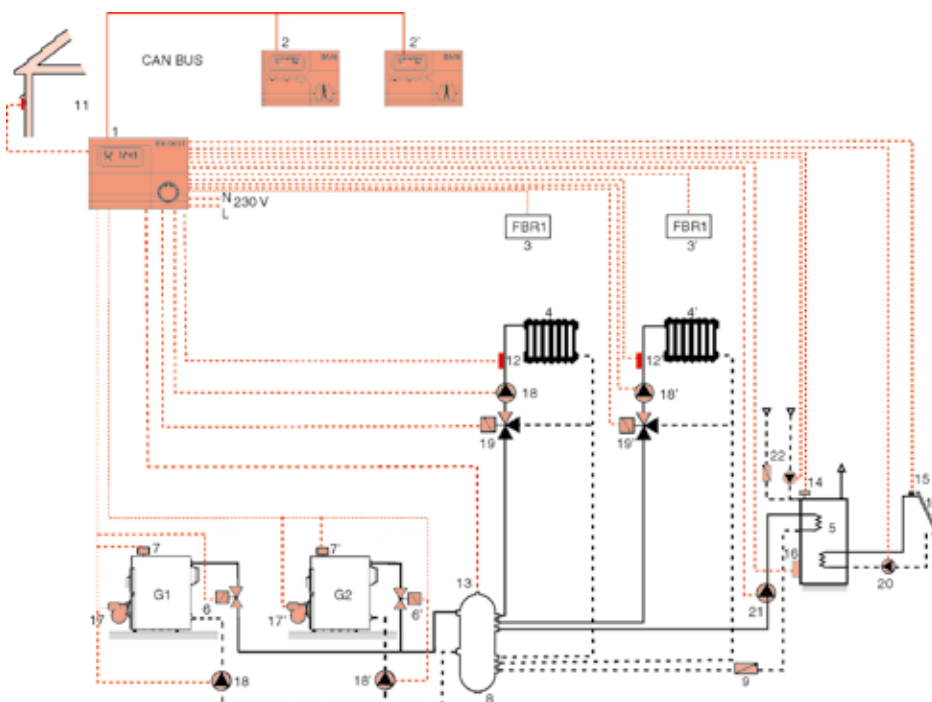

- 1- Central ELFATHERM E8.0631
- 2- Módulo ambiente BM E8 circuito 1 (opcional)
- 2'- Módulo ambiente BM E8 circuito 2 (opcional)
- 3- Sonda ambiente FBR1 circuito 1 (opcional)
- 3'- Sonda ambiente FBR1 circuito 2 (opcional)
- 4- Circuito 1 radiadores
- 4'- Circuito 2 radiadores
- 5- Depósito acumulador
- 6- Electroválvula caldera 1 (opcional)
- 6'- Electroválvula caldera 2 (opcional)
- 7- Termostato caldera 1
- 7'- Termostato caldera 2
- 8- Botella de equilibrio
- 9- Válvula de retención
- 11- Sonda exterior AF
- 12- Sonda de ida VF circuito 1
- 12'- Sonda de ida VF circuito 2
- 13- Sonda de caldera o colector KF/VF
- 14- Sonda acumulador SPF
- 15- Sonda colector solar VF
- 16- Sonda acumulador inferior (opcional)
- 17- Caldera 1
- 17'- Caldera 2
- 18- Circulador circuito 1
- 18'- Circulador circuito 2
- 19- Válvula 3 vías circuito 1
- 19'- Válvula 3 vías circuito 2
- 20- Circulador circuito solar
- 21- Circulador ACS
- 22- Circulador recirculación ACS

## ELFATHERM E8.0631, E8.1121 y E8.4401

### ELFATHERM E8.0631 y E8.1121

Regulación del circuito de radiadores (de 4 a 14 circuitos) y control Agua Caliente Sanitaria mediante válvula mezcladora (de 4 a 14) y del control del generador de calor (uno o dos generadores) con circuito anticondensados y sonda exterior por cada par de circuitos o central. Cada central controla dos circuitos de válvula.

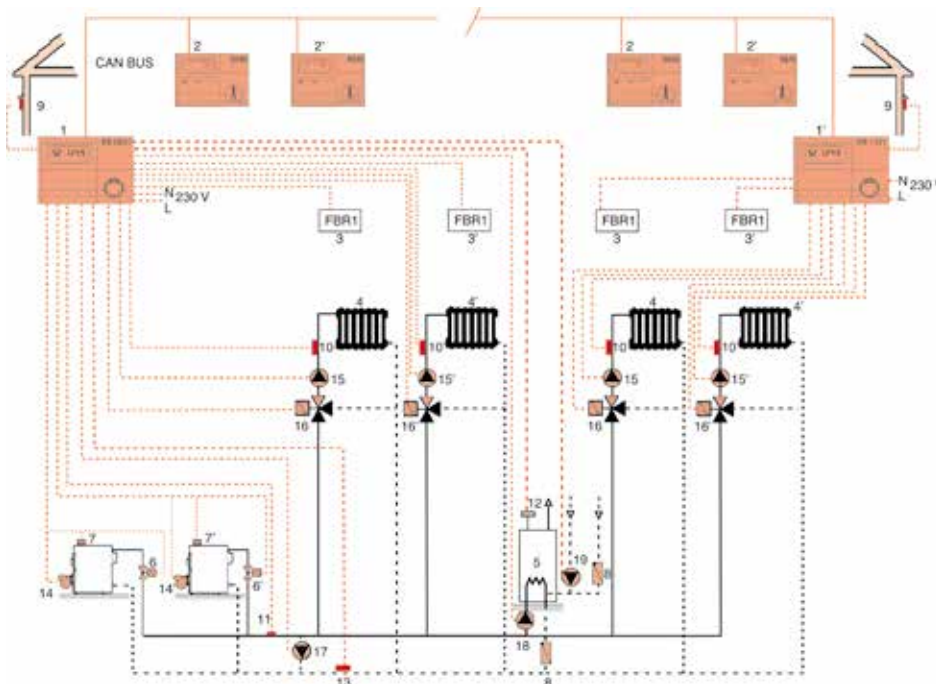

- 1- Central ELFATHERM E8.0631
- 1'- Central ELFATHERM E8.1121
- 2- Módulo ambiente BM E8 circuito 1 (opcional)
- 2'- Módulo ambiente BM E8 circuito 2 (opcional)
- 3- Sonda ambiente FBR1 circuito 1 (opcional)
- 3'- Sonda ambiente FBR1 circuito 2 (opcional)
- 4- Circuito 1 radiadores
- 4'- Circuito 2 radiadores
- 5- Depósito acumulador
- 6- Electroválvula caldera 1 (opcional)
- 6'- Electroválvula caldera 2 (opcional)
- 7- Termostato caldera 1
- 7'- Termostato caldera 2
- 8- Válvula de retención
- 9- Sonda exterior AF
- 10- Sonda de ida VF circuito 1
- 10'- Sonda de ida VF circuito 2
- 11(\*)- Sonda de caldera o colector KF/VF
- 12(\*)- Sonda acumulador SPF
- 13(\*\*)- Sonda retorno VF
- 14(\*)- Caldera 1
- 14'(\*)- Caldera 2
- 15- Circulador circuito 1
- 15'- Circulador circuito 2
- 16- Válvula 3 vías circuito 1
- 16'- Válvula 3 vías circuito 2
- 17(\*\*)- Circulador anticondensados
- 18(\*)- Circulador ACS
- 19(\*)- Circulador recirculación ACS

(\*) Solo central E8.0631  
(\*\*) Conexión posible en central E8.0631 ó E8.1121

### ELFATHERM E8.1121

Regulación del circuito radiadores (de uno a 12 circuitos con Bus) mediante válvula mezcladora (de una a 12) sin control fuente de calor o generador. Cada central controla dos circuitos de válvula.

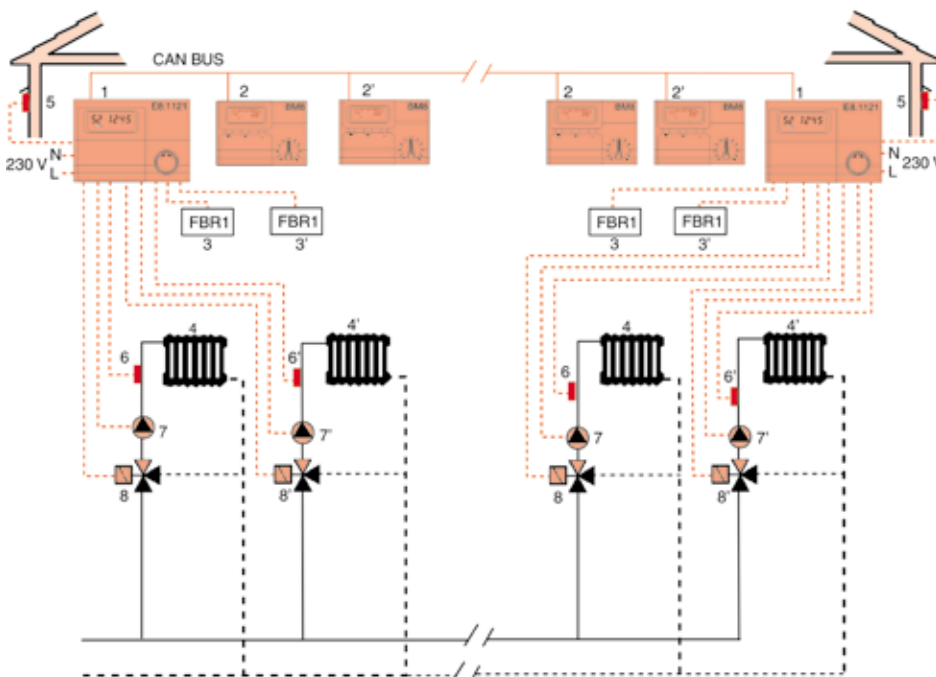

- 1- Central ELFATHERM E8.1121
- 2- Módulo ambiente BM E8 circuito 1 (opcional)
- 2'- Módulo ambiente BM E8 circuito 2 (opcional)
- 3- Sonda ambiente FBR1 circuito 1 (opcional)
- 3'- Sonda ambiente FBR1 circuito 2 (opcional)
- 4- Circuito 1 radiadores
- 4'- Circuito 2 radiadores
- 5- Sonda exterior AF
- 6- Sonda de ida VF circuito 1
- 6'- Sonda de ida VF circuito 2
- 7- Circulador circuito 1
- 7'- Circulador circuito 2
- 8- Válvula 3 vías circuito 1
- 8'- Válvula 3 vías circuito 2

# ELFATHERM E8.0631, E8.1121 y E8.4401

## ELFATHERM E8.4401

Regulación de un circuito de radiadores y control Agua Caliente Sanitaria mediante 4 calderas con botella de equilibrado y válvula mezcladora.

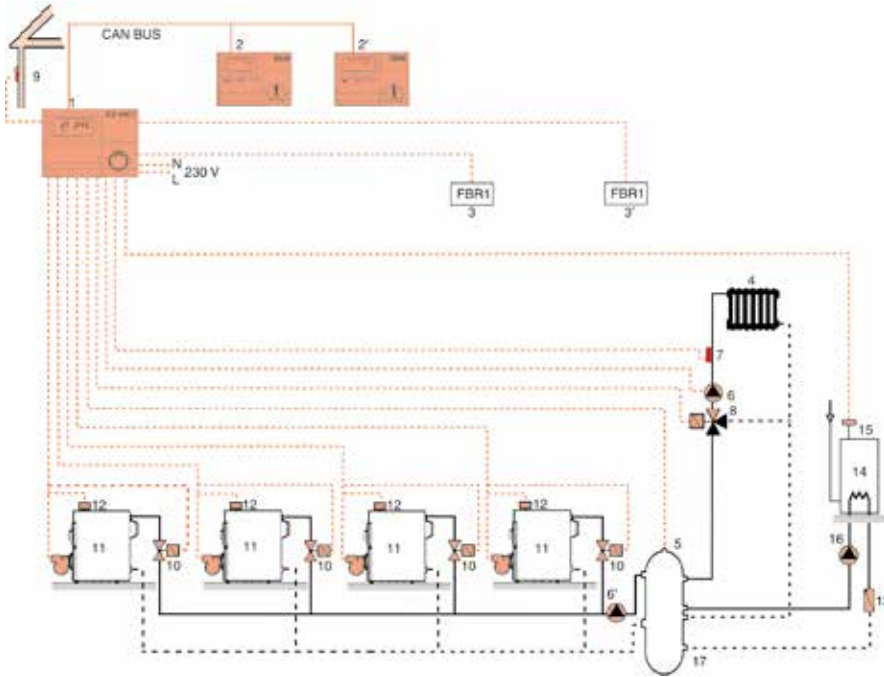

- 1- Central ELFATHERM E8.4401
- 2- Módulo ambiente BM E8 circuito 1 (opcional)
- 2'- Módulo ambiente BM E8 circuito 2 (opcional)
- 3- Sonda ambiente FBR1 circuito 1 (opcional)
- 3'- Sonda ambiente FBR1 circuito 2 (opcional)
- 4- Circuito 2 radiadores (con válvula mezcladora)
- 5- Sonda de caldera o colector KF/VF
- 6- Circulador circuito 2
- 6'- Circulador general
- 7- Sonda de ida VF circuito 2
- 8- Válvula 3 vías circuito 2
- 9- Sonda exterior AF
- 10- Electroválvula caldera (opcional)
- 11- Caldera 1...4
- 12- Termostato caldera
- 13- Válvula de retención
- 14- Depósito Acumulador
- 15- Sonda acumulador SPF
- 16- Circulador ACS
- 17- Botella de equilibrio

## ELFATHERM E8.4401 y E8.1121

Regulación de 3 a 12 circuitos de radiadores con válvula mezcladora y uno directo de calderas y control de Agua Caliente Sanitaria mediante 4 calderas con botella de equilibrio. Control de un circulador por caldera y del de recirculación Agua Caliente Sanitaria.

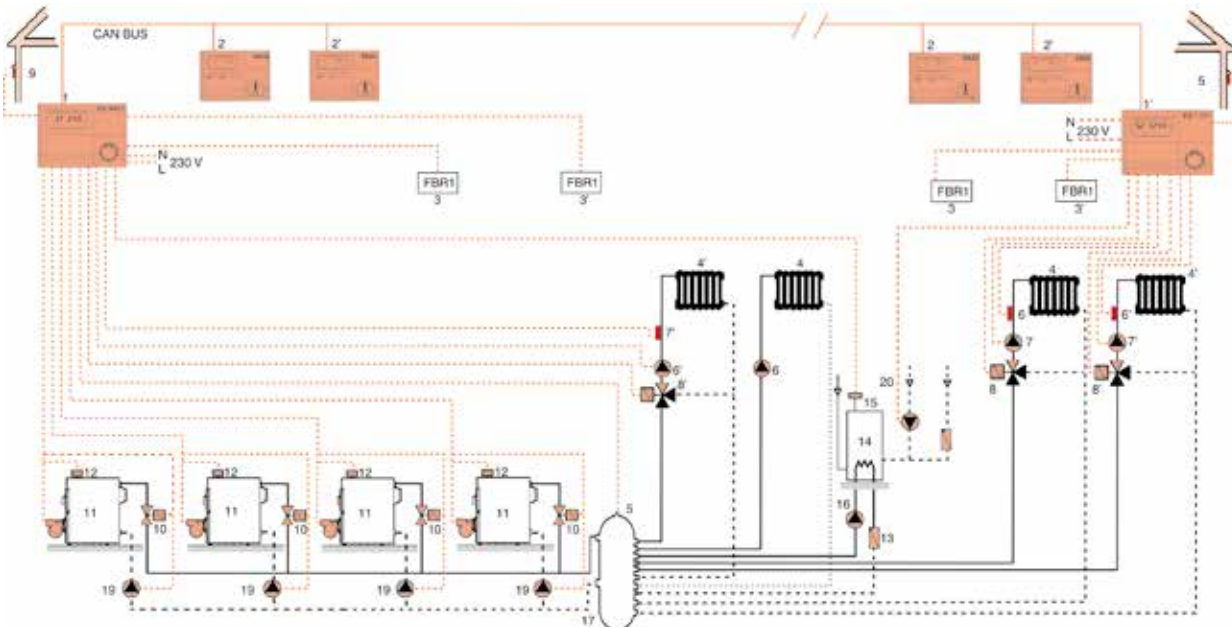

- 1- Central ELFATHERM E8.4401
- 1'- Central ELFATHERM E8.1121
- 2- Módulo ambiente BM E8 circuito 1 (opcional)
- 2'- Módulo ambiente BM E8 circuito 2 (opcional)
- 3- Sonda ambiente FBR1 circuito 1 (opcional)
- 3'- Sonda ambiente FBR1 circuito 2 (opcional)
- 4- Circuito 2 radiadores (con válvula mezcladora)
- 4'- Circuito 1 (directo)
- 5- Sonda de caldera o colector KF/VF
- 6- Circulador circuito 1
- 6'- Circulador circuito 2
- 7- Sonda de ida VF circuito 1
- 8- Válvula 3 vías circuito 1
- 8'- Válvula 3 vías circuito 2
- 9- Sonda exterior AF
- 10- Electroválvula caldera (opcional)
- 11- Caldera 1...4
- 12- Termostato caldera
- 13- Válvula de retención
- 14- Depósito Acumulador

- 15- Sonda acumulador
- 16- Circulador ACS
- 17- Botella de equilibrio
- 20(\*)- Circulador recirculación ACS

(\*) Esta señal puede utilizarse alternativamente para controla un circuito solar (circulador).

## Válvula de regulación independiente de la presión (PICV)



La válvula de regulación independiente de la presión (PICV), combina una regulación automática del caudal y un control de la válvula con actuador.

Regula el caudal y lo mantiene constante en caso de variar las condiciones de presión diferencial dentro del circuito donde está instalada.

Permite regular de dos modos:

- **Manualmente** en el regulador automático de caudal, para limitar el valor máximo

- **Automáticamente** mediante la válvula en combinación con un actuador ON/OFF.

- Conexión actuador: M30 x 1,5 mm
- Clase de pérdida: Clase 4 según la normativa IEC60534-4

		1/2"	3/4"	1"
Caudal Operativo (l/h)		37-575	64-1110	64-1110
Presión operativa Δp (kPa)		16-200	30-400	30-400
Temp. máx. de trabajo (°C)		120	120	120
Presión máx. de trabajo (bar)		25	25	25
Pérdida máx. zona de estanqueidad (l/h)		0,35	0,50	0,50
A	mm	82	94	102
B	mm	31	31	31
C	mm	64	64	64
D	mm	22	22	22
E	mm	36	36	36
G	mm	116	116	116
Referencia		<b>7711930</b>	<b>7711931</b>	<b>7711932</b>
PVP		<b>82 €</b>	<b>90 €</b>	<b>104 €</b>

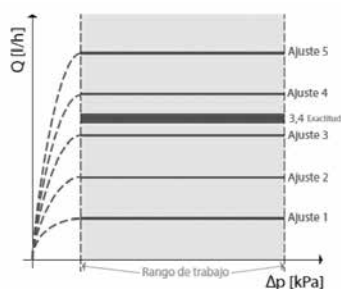
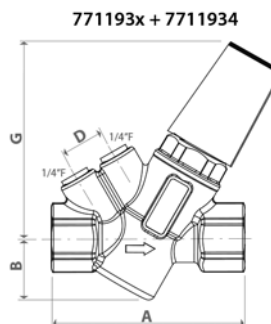
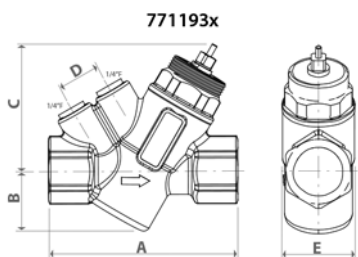

Actuador electrotérmico normalmente cerrado

Tensión eléctrica: 230 V  
 Frecuencia eléctrica: 50/60 Hz  
 Consumo eléctrico: 1,2 W  
 Tiempo máxima trabajo: 60° C  
 Tiempo mínimo trabajo: 0° C  
 Tiempo de apertura: 4,5 min

Referencia	<b>7711934</b>
PVP	<b>29,30 €</b>



Kit portasondas

Para sondas con aguja de Ø3 mm y 30÷40 mm de longitud  
 Frecuencia eléctrica: 50/60 Hz  
 Conexiones 1/4" M  
 Tiempo máxima trabajo: 110° C  
 Presión máxima de trabajo: 25 bar

Referencia	<b>7711933</b>
PVP	<b>7,50 €</b>

## Válvulas de zona motorizada de 3 y 2 vías



- Con tapón obturador tercera vía o detentor.
- Cuerpo fabricado en latón estampado.
- Esfera hueca de latón cromado y diamantada.
- Estanquidad mediante dos anillos de goma en la esfera, y dos anillos de goma y uno de teflón en el eje de accionamiento.
- Conexiones hembra.
- Acoplamiento rápido y sencillo del servomotor a la válvula sin necesidad de herramientas.
- Posibilidad de unir la válvula de 3 vías a un detentor de 3 vías para el equilibrado de la instalación.
- Fácil transformación de la válvula de 3 vías en 2 vías mediante tapón.
- Servomotor con dos motores eléctricos coaxiales, uno para la apertura y otro para el cierre, con sendos finales de carrera.
- La falta de suministro eléctrico no altera la posición de la válvula.
- Posibilidad de controlar el funcionamiento del circulador, aún cuando existan varias válvulas de zona instaladas.
- El servomotor dispone de bornes para facilitar la señalización luminosa de la apertura y del cierre, así como la instalación de un contador de horas.

		3/4" (con servomotor)	1" (con servomotor)	Servomotor
B	mm	33	42	Tipo de comando: ON/OFF
C	mm	31	38	Tensión eléctrica: 230 V ~
D	mm	32	38	Frecuencia eléctrica: 50 Hz
L	mm	63	76	Potencia nominal: 5,5 W
M	mm	61	73	Grado de protección: IP 54
N	mm	30	35	Tiempo de apertura: 40 s
O	mm	31	38	
P	mm	92	96	
Q	mm	125	138	
R	mm	118	118	
Kv vía directa		9,3	16	
Modelo		con tapón obturador    con detentor	con tapón obturador    con detentor	VZ
Referencia		<b>195150015</b> <b>195150017</b>	<b>195150016</b> <b>195150018</b>	<b>195160000</b>
PVP		<b>143 €</b> <b>153 €</b>	<b>149 €</b> <b>162 €</b>	<b>147 €</b>

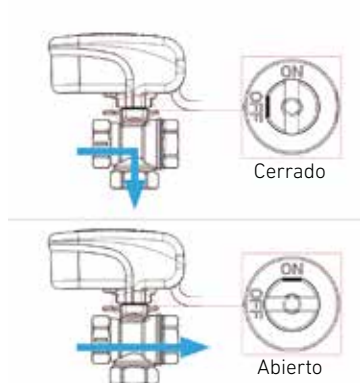

Válvula de zona motorizada con tapón obturador



Válvula de zona motorizada con detentor

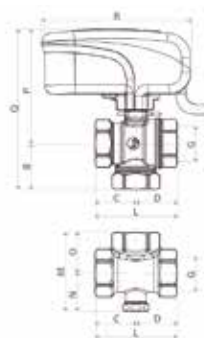

Conexiones eléctricas

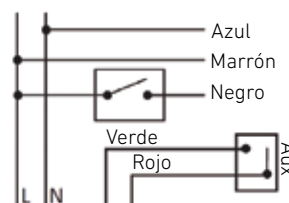

**Azul:** Neutro  
**Marrón:** Línea  
**Negro:** Comando ON/OFF  
**Verde/Rojo:** Aux

Pérdida de carga vía directa

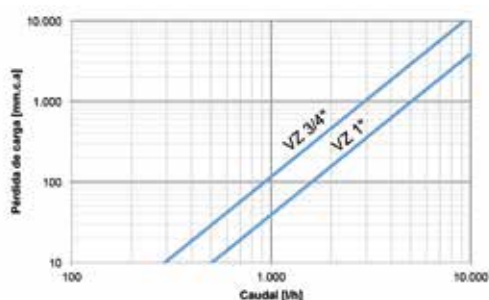
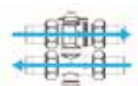

Pérdida de carga del detentor según número de vueltas

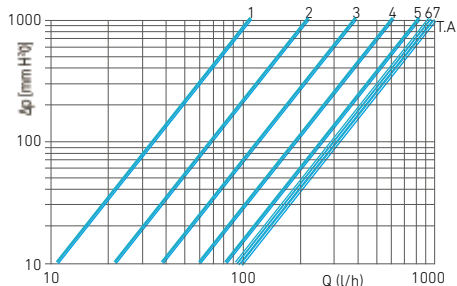
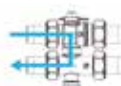

Kv by-pass

Giros de apertura del detentor	Kv
1	0,35
2	0,70
3	1,23
4	1,95
5	2,60
6	3,00
7	3,07
Todo Abierto (T.A.)	3,20

## Válvulas mezcladoras de 3 vías y servomotor

Válvula y servomotor para la regulación del caudal de agua en instalaciones de calefacción y agua caliente circuito primario.

- Posibilidad de mando mediante termostato bipolar.
- Posible acción manual de la válvula.
- Válvula con cuerpo de latón (de 3/4" a 2") ó fundición (2 1/2" a 4") y obturador de latón.
- Juntas tóricas de EPDM.



### Cuerpo latón sin servomotor (conexión rosca H)

### Servomotor SM-41

		3/4"	1"	1 1/4"	1 1/2"	2"	Para cuerpos de 3/4" a 2" (kit montaje incluido)
A	mm	36	41	47	53	60	Tensión eléctrica: 230 V ~
B	mm	72	82	94	106	120	Frecuencia eléctrica: 50 Hz
C	mm	32	34	37	44	46	Potencia nominal: 5 VA
D	mm	50	52	55	60	64	Tiempo giro 90°: 120 seg
E	mm	-	-	-	-	-	Par trabajo: 6 Nm
F	mm	-	-	-	-	-	Modelo: SM-41
Kv		6,3	10	16	25	40	-
Referencia		<b>195150027</b>	<b>195150028</b>	<b>195150029</b>	<b>195150030</b>	<b>195150031</b>	<b>195160011</b>
PVP		<b>54 €</b>	<b>60 €</b>	<b>61 €</b>	<b>96 €</b>	<b>101 €</b>	<b>150 €</b>

Presión máx. de trabajo: PN 10 bar

Esquema eléctrico

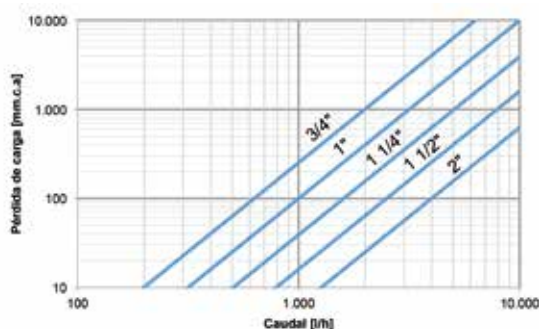
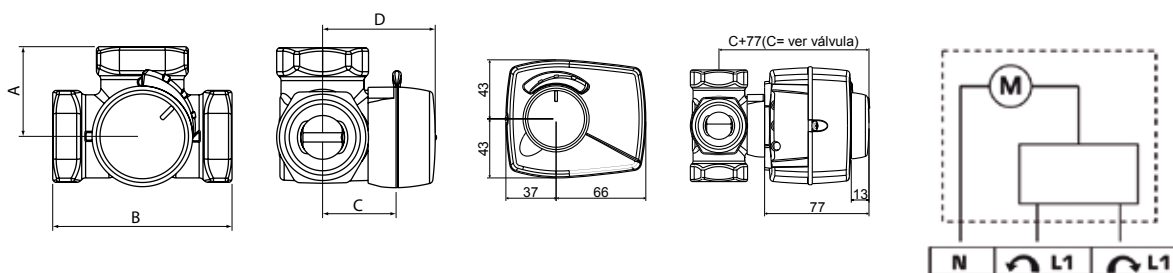



### Cuerpo hierro fundido sin servomotor (conexión brida)

### Servomotor SM-81

2 1/2"	3"	4"	Para cuerpos de 2 1/2", 3" y 4" (kit montaje incluido)
100	120	132,5	Tensión eléctrica: 230 V ~
200	240	265	Frecuencia eléctrica: 50 Hz
52	63	73	Potencia nominal: 5 VA
4x15	4x18	4x18	Tiempo giro 90°: 120 seg
130	150	170	Par trabajo: 15 Nm
160	190	210	Modelo: SM-81
90	150	225	-
<b>195150024</b>	<b>195150025</b>	<b>195150026</b>	<b>195160012</b>
<b>261 €</b>	<b>388 €</b>	<b>488 €</b>	<b>196 €</b>

Presión máx. de trabajo: PN 6 bar

Esquema eléctrico

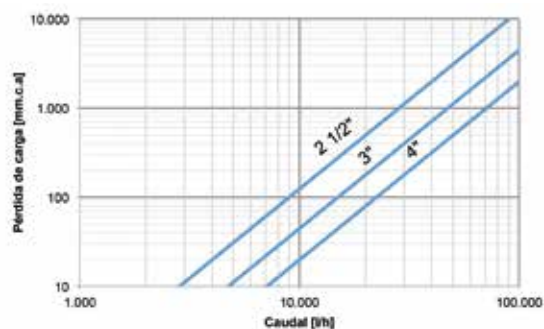
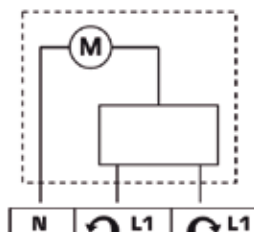
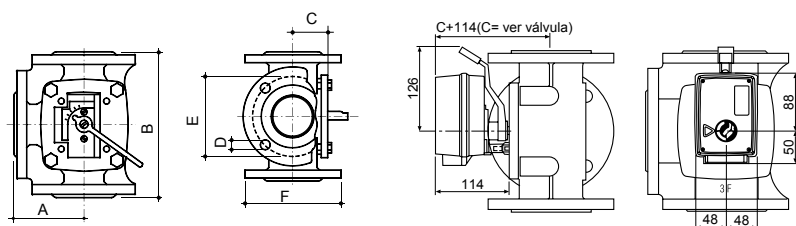

# Calentadores, Calderas Eléctricas y Termos



**BAXI**  
LA NUEVA CLIMATIZACIÓN



<b>CALENTADORES DE GAS DE BAJO NOX</b>	Serie FI ECO	128
<b>CALDERAS MURALES ELÉCTRICAS</b>	CML	129
<b>TERMOS ELÉCTRICOS</b>	Serie 2	130
	Serie 5 (instalación horizontal)	130
	Serie 5 (instalación vertical)	130

## Serie FI ECO



**Ecológico**  
Muy bajo nivel  
de emisión de NOx



**Calentadores de bajo NOx** estancos, de encendido electrónico y control de ionización. Versiones de 11 y 14 litros. Disponibles para gas natural, propano o butano.

**Control sin complicaciones:** Su selector rotatorio facilita un manejo muy intuitivo. El display retroiluminado permite un sencillo acceso a las funciones y los parámetros de ajuste.

**Instalación sin problemas:** Sus dimensiones compactas y su fácil acceso a las conexiones hidráulicas y de gas permiten una rápida instalación. Se suministra con soporte para fijación a pared, llave de entrada del

agua y latiguillos de conexión hidráulica. También se incluye kit de evacuación concéntrico o doble conducto.

**Potencia modulante:** Control termostático para la modulación continua de la válvula de gas en función de la información falicitada por las sondas de entrada y salida, así como por el preciso caudalímetro situado en la entrada.

**Función solar:** Funcionamiento optimizado en instalaciones solares.

**Alta seguridad:** Su tecnología ACC detecta obturaciones en el conducto de evacuación y el uso incorrecto de combustibles.

### Serie FI ECO

	11 FI		14 FI	
	GN	GP y GB	GN	GP y GB
Tipo de gas				
Clase eficiencia ACS/Perfil demanda	A/M		A / XL	
Potencia útil máxima nominal	19,3		24,3	
Potencia útil mínima nominal	5,9		7,0	
Encendido	Electrónico con alimentación a 230 V y 50 Hz			
Display Digital LCD	Si		Si	
Combustión	Estanca		Estanca	
Longitud máx. horizontal 60/100	5,7		3,7	
Longitud máx. vertical 60/100	6,7		4,7	
Longitud máx. doble 80	21 + 21		17 + 17	
Caudal A.C.S. ΔT°25°C	11		14	
Presión mínima de funcionamiento	0,2		0,2	
Peso	14		15	
Referencias GN/GP y GB Cond. 60/100 (1)	<b>7705415</b>	<b>7705416</b>	<b>7705417</b>	<b>7705418</b>
Referencias GN/GP y GB Cond. 80 (2)	<b>7705451</b>	<b>7705452</b>	<b>7705453</b>	<b>7705454</b>
PVP	<b>686 €</b>	<b>686 €</b>	<b>802 €</b>	<b>802 €</b>

Ø de las conexiones hidráulicas: 1/2"  
Ø de las conexiones de gas: 3/4"

(1) Ref. correspondiente al calentador, con kit horizontal concéntrico 60/100 (7679750).

(2) Ref. correspondiente al calentador, con kit doble 80 (7679751).

## Kit y accesorios de evacuación concéntrico 60/100

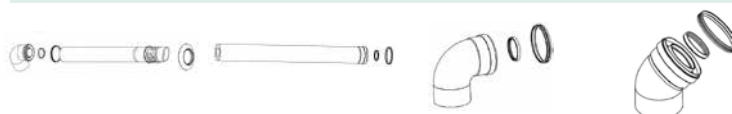

Ref. <b>7679750</b>	Ref. <b>140040081</b>	Ref. <b>140040082</b>	Ref. <b>140040083</b>
PVP <b>90 €</b>	PVP <b>47 €</b>	PVP <b>29 €</b>	PVP <b>33 €</b>

Kit horizontal

Prolongador de 1 metro

Codo de 90°

Codo de 45°

## Kit y accesorios de evacuación doble 80



Ref. <b>7679751</b>	Ref. <b>140040042</b>	Ref. <b>140040040</b>	Ref. <b>140040041</b>	Ref. <b>7666053</b>
PVP <b>110 €</b>	PVP <b>30 €</b>	PVP <b>21 €</b>	PVP <b>21 €</b>	PVP <b>7 €</b>

Kit doble conducto

Prolongador de 1 metro

Codo de 90°

Codo de 45°

Deflector terminal vertical

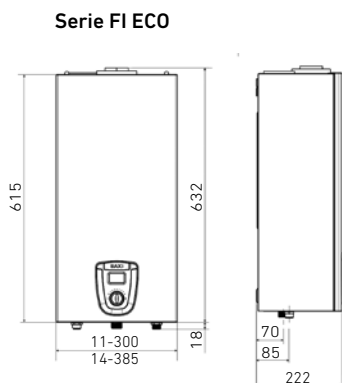

## CML



### Calderas murales para Calefacción.

**CML 10:** potencia de 3,3 kW a 10 kW. Tres resistencias eléctricas de 3,3 kW cada una.

**CML 15:** potencia 2,5 kW a 15 kW. Seis resistencias eléctricas de 2,5 kW cada una.

**Escalones de potencia** seleccionables mediante interruptores en el propio cuadro.

**Compatible** con una amplia gama de alimentaciones eléctricas:

Monofásica (230 V ~ 50 Hz)  
Trifásica (230 V 3 ~ 50 Hz)  
Trifásica (400 V 3 + Neutro ~ 50Hz)

**Calderín en chapa de acero** y aislado con fibra de vidrio.

**Incorporan** circulador de alta eficiencia (conforme a ErP), depósito de expansión, válvula de seguridad y purgador automático.

**Cuadro de mando** con selector de potencia giratorio para ajustar la potencia calorífica de la caldera a las exigencias de la instalación.

**Dimensiones compactas:** facilitan su montaje entre muebles de cocina.



Calefacción

			CML 10	CML 15
Potencia útil en Calefacción	1º escalón	kW	3,3	5 (1)
	2º escalón	kW	6,6	10,0
	3º escalón	kW	10,0	15,0
Clase eficiencia energética Calefacción			D	D
Capacidad útil depósito expansión		l	3,2	3,2
Capacidad agua en caldera		l	9,5	9,5
Peso neto aproximado		kg	38	38
Referencia			<b>7224902</b>	<b>7224903</b>
PVP			<b>1.635 €</b>	<b>1.881 €</b>
Forma de suministro			En 1 bulto, montado y con accesorios de fijación	

(1) Fácilmente ajustable a 2,5 kW procediendo según se indica en las instrucciones.

### Circulador Gama CML

Presión disponible a la salida de la caldera.

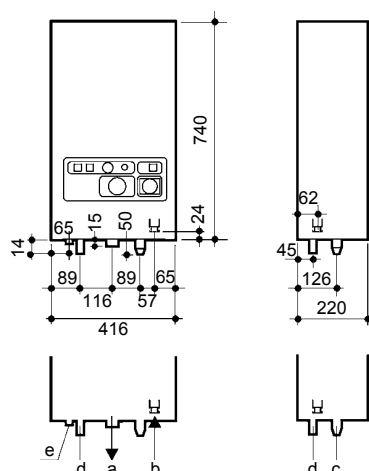

#### Orificios:

- a. Conexión ida 1"
- b. Conexión retorno 1"
- c. Conexión válvula de seguridad 1/2"
- d. Pasacables tensión red
- e. Pasacables para conexión termostato ambiente

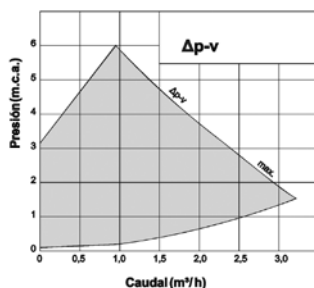
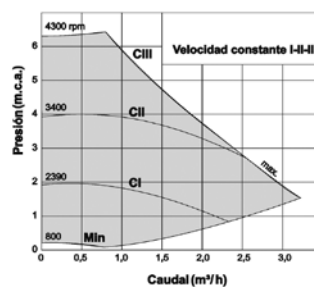

## Serie 2 y Serie 5

**Fabricados en acero esmaltado** y protegidos con ánodo de magnesio.

Adecuados como apoyo térmico en **instalaciones solares** con producción de ACS.

Calentamiento a través de **resistencia eléctrica** en el interior de la cuba.

**Piloto luminoso** indicador de funcionamiento de la resistencia eléctrica.

**Manguitos aislantes electrolíticos**, para incrementar su protección contra la corrosión.

**Difusor de acero inoxidable** en la entrada, que incrementa la estratificación y maximiza el volumen de agua caliente.

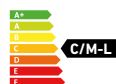

### Serie 2 (instalación vertical)

### Serie 5 (instalación horizontal)

		V250	V280	H580	H510
Volumen de ACS	l	50	80	80	100
Potencia	W	1.200	1.200	1.500	1.500
Clase eficiencia energética ACS / Perfil dem.		C / M	C / L	C / M	C / L
Peso neto aproximado	kg	16	21	19,8	21,4
Referencia		<b>7503748</b>	<b>7503749</b>	<b>7216219</b>	<b>7216220</b>
PVP (*)		<b>207 € €</b>	<b>230 €</b>	<b>317 €</b>	<b>355 €</b>
Forma de suministro		En 1 bulto, montado y con accesorios de fijación		En 1 bulto, montado y con accesorios de fijación	
A	mm	610	857	859	1.018
B	mm	433	433	433	433
C	mm	380	585	395	555
D	mm	451	451	451	451
E	mm	165	165	234	234
F	mm	100/320	100/320	365	365
G	mm	240/272	240/272	-	-
H	mm	100	100	-	-
Conexiones		1/2"	1/2"	1/2"	1/2"

(\*) Tasa de Residuos de Aparatos Eléctricos y Electrónicos incluido en PVP del producto según Directiva EU nº 2012/19.

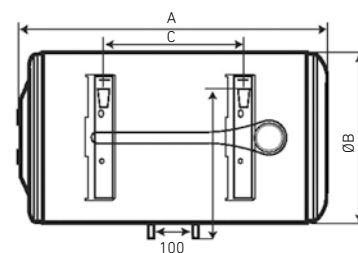
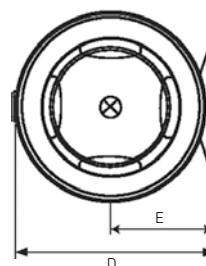

**Garantía** comercial de la cuba: 5 años en la Serie 5 y 2 años en la Serie 2.

**Sistema "Ohmic protection"** (serie 5), que incrementa la eficiencia del ánodo y aumenta hasta un 50% su vida útil.

**Resistencia calefactora blindada** con doble termostato: de regulación y de seguridad.

**Termostato de regulación**, interno en la Serie 2 y externo en la Serie 5 (excepto en los modelos V515 y V520 que es interno).

**Termómetro exterior**, que permite observar la evolución de la temperatura interna (excepto en los modelos V515 y V520).

**Válvula de seguridad** contra sobrepresiones tarada a 9 bar.

**Cable y clavija** de alimentación eléctrica montados.

**Aislamiento de poliuretano** al agua sin CFC (clorofluorcarburos) y sin HCFC (hidrofluorcarburos), que minimizan el posible impacto medioambiental.

Grado de protección eléctrica IP24.



## Serie 5 (instalación vertical)

V530	V550	V580	V510	V515	V520
30	50	80	100	150	200
1.200	1.200	1.200	1.500	1.600	2.200
C / S	C / M	C / L	C / L	C / M	C / L
13,5	16	21	25	34,7	48
<b>7503742</b>	<b>7503743</b>	<b>7503744</b>	<b>7503745</b>	<b>7503746</b>	<b>7503747</b>
<b>201 €</b>	<b>228 €</b>	<b>264 €</b>	<b>295 €</b>	<b>520 €</b>	<b>619 €</b>

En 1 bulbo, montado y con accesorios de fijación

623	610	854	1.018	1.241	1.568
338	433	433	433	505	505
423	380	585	785	1.039	1.039
350	451	451	451	529	529
86	165	165	165	175	175
100/320	100/320	100/320	100/320	-	-
240/272	240/272	240/272	240/272	440	440
100	100	100	100	230	230
1/2"	1/2"	1/2"	1/2"	3/4"	3/4"

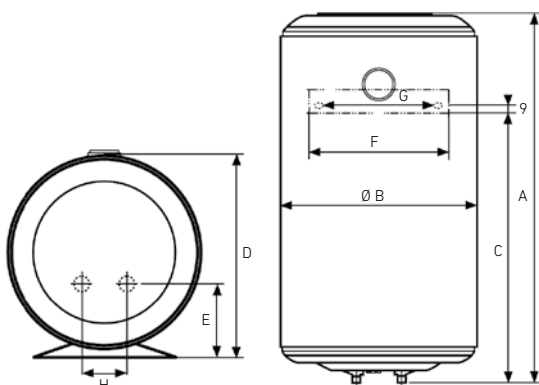

## Calderas de Gasóleo



**BAXI**  
LA NUEVA CLIMATIZACIÓN

<b>GRUPOS TÉRMICOS DE FUNDICIÓN</b>	Argenta Condens	134
	Argenta Eco	136
	Lidia EM Eco	138
	Lidia Plus	139
<hr/>		
<b>GRUPOS TÉRMICOS DE ACERO</b>	Gavina Plus Eco	140
<hr/>		
<b>ACCESORIOS GRUPOS TÉRMICOS DE GASÓLEO</b>		141



## Argenta Condens

**Alto rendimiento:** La gama Condens utiliza la tecnología de condensación consiguiendo elevados rendimientos, cercanos al 102% que le permite obtener ahorros de hasta un 15% respecto a calderas estándar. Su elevado rendimiento garantiza un óptimo consumo de gasóleo para conseguir el mejor confort en calefacción y agua caliente sanitaria.

**Muy bajas emisiones contaminantes:** la caldera incorpora un eficiente quemador de muy bajas emisiones de NOx.

**Sonda exterior:** suministrada de serie, que permite ajustar la temperatura de ida de la caldera a las necesidades de la instalación, consiguiendo maximizar la eficiencia de la instalación.

**Confort en calefacción y ACS:** los grupos térmicos con depósito para acumulación de agua caliente sanitaria Argenta GTA integran una muy avanzada electrónica que permite un control ajustado de la temperatura de calefacción y de ACS.

**Fácil de instalar:** los modelos hasta 32 kW integran vaso de expansión, válvula de seguridad, manómetro digital y circulador de alta eficiencia.

**Robustez, durabilidad y fiabilidad:** La caldera integra un cuerpo de fundición y materiales de alta calidad para garantizar una larga



### Argenta GTI Condens

### Argenta GT Condens

	24	32	24	32	40	50
Potencia térmica nominal agua caliente	kW	23,0	30,7	-	-	-
Potencia térmica nominal Calefacción 80/60°C	kW	23,0	30,7	23,1	30,7	38,4
Potencia térmica nominal Calefacción 50/30°C	kW	24,2	32,3	24,3	32,0	40,4
Rendimiento a potencia nominal 80/60°C	%	96,0	95,8	96,3	95,8	96,2
Rendimiento con carga parcial del 30% 50/30°C	%	101,5	101,5	100,9	99,9	100,7
Volumen acumulador	l	-	-	-	-	-
Producción ACS ΔT=30°C	l/min	11,0	14,7	-	-	-
Producción ACS en 10 minutos ΔT=30°C	l	-	-	-	-	-
Peso neto aproximado	kg	225/227	253/255	217/219	245/247	273
Clase de eficiencia en Calefacción		A	A	A	A	A
Clase de eficiencia en ACS/ Perfil demanda		A/XL	A/XL	-	-	-
Ø Salida de humos	mm	80	80	80	80	110
Longitud máxima conducto simple (1)	m	15	15	15	15	20
Longitud máxima conductos 2x80 mm (1)	m	16	16	16	16	-
Referencia GTI/GT/GTA		<b>7607172</b>	<b>7612395</b>	<b>7620615</b>	<b>7621300</b>	<b>7624949</b>
PVP		<b>3.390 €</b>	<b>3.505 €</b>	<b>3.167 €</b>	<b>3.286 €</b>	<b>3.972 €</b>
Forma de suministro		En un solo bulito	En un solo bulito	En un solo bulito	En un solo bulito	En un solo bulito
Ref. GTIF/GTF/GTAF (salida 2x80 mm)		<b>7223595</b>	<b>7223596</b>	<b>7223597</b>	<b>7223598</b>	-
PVP		<b>3.494 €</b>	<b>3.610 €</b>	<b>3.272 €</b>	<b>3.390 €</b>	-
Forma de suministro		En dos bulbos (caldera GTI + kit conversión a salida estanca 2x80)			En dos bulbos (caldera GT + kit conversión a salida estanca 2x80)	

**Nota:** Para circuitos de suelo radiante, en los modelos GTI es obligatorio la instalación de una válvula mezcladora.

(1) Los modelos GTI, GT y GTA pueden funcionar con chimenea del tipo tiro forzado o con chimenea de tiro atural. Los modelos GTIF, GTF y GTAF pueden funcionar con conductos concéntricos 80/125 y dobles de 80. La longitud máxima del conducto de aspiración en conductos 2x80mm es de 8m. La longitud equivalente de un codo de 90° es de 1,9m a Ø80mm y de 2,0m a Ø110 mm. La longitud equivalente de un codo de 45° es de 1,2m a Ø80mm y de 1,5m a Ø110mm. Para modelos 24 y 32 kW, ver apartado Accesorios evacuación calderas de condensación (accesorios 80 ó 80/125) en capítulo Calderas de gas. Para modelos 40 y 50 kW, ver apartado Accesorios evacuación calderas de condensación (accesorios 110) en capítulo Calderas de media y gran potencia.

	24	32
A (mm)	957	1084
B (mm)	314	314

Argenta GTI/GTIF Condens

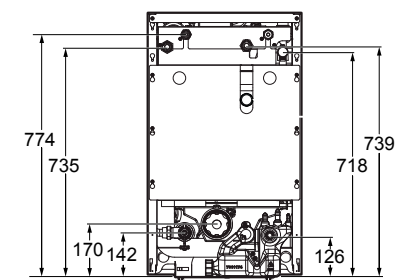
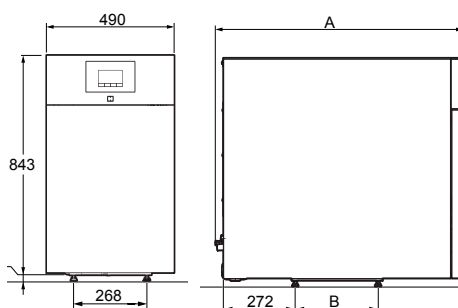

BAXI ofrece una verificación gratuita de la Puesta en Marcha de la caldera, realizada, a petición del usuario, por el Servicio Oficial de Asistencia Técnica BAXI.



## Accesorios Grupos Térmicos de Gasóleo

vida útil del grupo térmico. El acumulador fabricado en acero esmaltado, incluye un ánodo de protección de magnesio, aunque permite instalar un kit de protección electrónica para disminuir las tareas de mantenimiento. El condensador tiene un tratamiento cerámico que garantiza su durabilidad frente a los componentes corrosivos de los condensados del gasóleo.



### Argenta GTA Condens

24 / 110 l	24 / 160 l	32 / 160 l
23,0	23,0	30,7
23,0	23,0	30,7
24,2	24,2	32,3
96,3	96,3	95,8
101,5	101,5	101,5
110	160	160
-	-	-
192	245	250
291 / 293	307 / 309	355 / 357
A	A	A
B / XXL	B / XXL	B / XXL
80	80	80
15	15	15
16	16	16
<b>7223609</b>	<b>7223610</b>	<b>7223611</b>
<b>4.278 €</b>	<b>4.476 €</b>	<b>4.594 €</b>
En tres bultos (caldera GT, acumulador y kit hidráulico)		
<b>7223612</b>	<b>7223613</b>	<b>7223614</b>
<b>4.383 €</b>	<b>4.581 €</b>	<b>4.698 €</b>

En cuatro bultos (caldera GT, acumulador, kit hidráulico y accesorio chimenea estanca doble flujo 80 mm)

Curva del circulador incluido en modelos GTI y GTIF

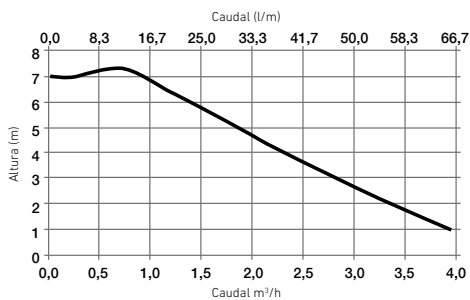

Acumulador de 150 litros de acero inoxidable con protección catódica para instalar debajo de calderas Argenta GT 24 y 32 kW (Clase de eficiencia B)	Acumulador de 150 litros de acero inoxidable para instalar debajo de calderas Argenta GT 24 y 32 kW (Clase de eficiencia B)	Accesorios de conexión con V3V para acumulador Inox con caldera Argenta GT 24 y 32 kW.	Kit para acumulador externo con válvula de 3 vías (sonda de ACS, válvula de 3 vías y conectores placa electrónica)
Ref <b>7223761</b>	<b>7223607</b>	<b>7614827</b>	<b>7647631</b>
PVP <b>1.513 €</b>	<b>1.271 €</b>	<b>271 €</b>	<b>281 €</b>

Kit para acumulador externo con segundo circulador (Compuesto por sonda de ACS y conectores placa electrónica).	Equipamiento hidráulico para calderas Argenta GT Condens 40 y 50 kW (Compuesto por circulador, vaso de expansión de 18 l, manómetro y válvula de seguridad).	SCB-04, módulo de ampliación para la regulación de un circuito de calefacción adicional, directo o con mezcladora.	Kit teste de ánodo para Argenta GTA	Kit proteção eletrónica permanente para Argenta GTA
Ref <b>7657411</b>	<b>7616272</b>	<b>7628144</b>	<b>7630937</b>	<b>7622082</b>
PVP <b>11,65 €</b>	<b>378 €</b>	<b>140 €</b>	<b>51 €</b>	<b>141 €</b>

Argenta GT/GTF Condens

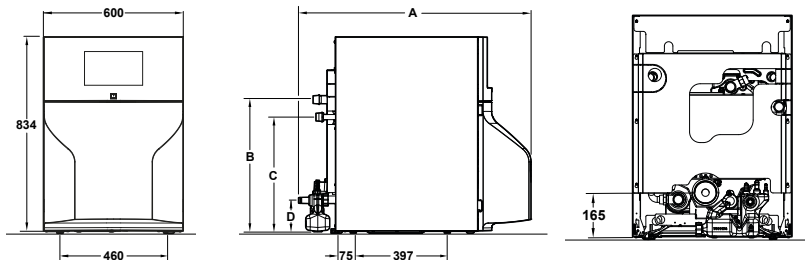

Argenta GTA/GTAF Condens

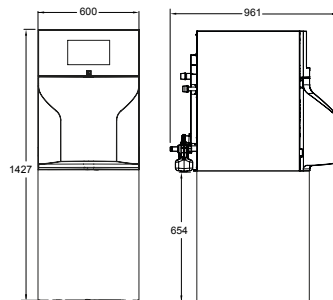

	24	32	40	50
A (mm)	981	1083	1367	1483
B (mm)	566	566	558	558
C (mm)	488	488	447	447
D (mm)	130	130	130	130

24/110

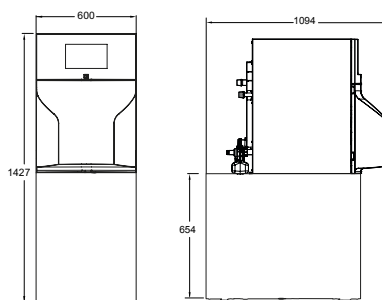

24/160 y 32/160

Curva del circulador incluido en modelos GT, GTF, GTA y GTAF

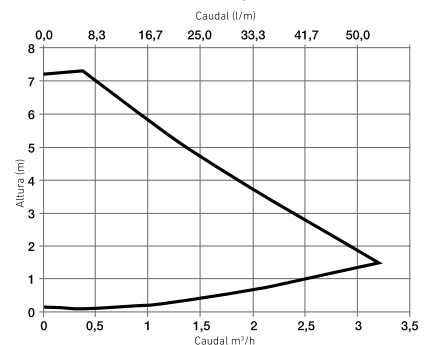



## Argenta Eco

**Alto rendimiento:** La gama Eco son calderas de baja temperatura con un elevado rendimiento para garantizar un óptimo consumo de gasóleo para conseguir el mejor confort en calefacción y agua caliente sanitaria.

**Muy bajas emisiones contaminantes:** la caldera incorpora un eficiente quemador de muy bajas emisiones de NOx.

**Confort en calefacción y ACS:** los grupos térmicos con depósito para acumulación de agua caliente sanitaria Argenta GTA integran una muy avanzada electrónica que permite un control ajustado de la temperatura de calefacción y de ACS.

**Fácil de instalar:** los modelos hasta 32 kW integran vaso de expansión, válvula de seguridad, manómetro digital y circulador de alta eficiencia.



### Argenta GTI Eco

### Argenta GT Eco

	24	32	24	32	
Potencia térmica nominal agua caliente	kW	22,4	29,8	-	-
Potencia térmica nominal Calefacción 80/60°C	kW	22,4	29,8	22,4	22,4
Potencia térmica nominal Calefacción 50/30°C	kW	-	-	22,4	22,4
Rendimiento a potencia nominal 80/60°C	%	93,3	93,1	93,3	93,3
Rendimiento con carga parcial del 30% 50/30°C	%	97,3	96,6	97,3	97,3
Volumen acumulador	l	-	-	-	-
Producción ACS ΔT=30°C	l/min	11,0	14,7	-	-
Producción ACS en 10 minutos ΔT=30°C	l	-	-	-	-
Peso neto aproximado	kg	186/188	213/215	166/168	191/193
Clase de eficiencia en Calefacción		B	B	B	B
Clase de eficiencia en ACS/ Perfil demanda		B/XL	B/XL	-	-
Ø Salida de humos	mm	125	125	125	125
Longitud máxima conducto simple (1)	m	15	15	15	15
Longitud máxima conductos 2x80 mm (1)	m	16	16	16	16
Referencia GTI/GT/GTA		<b>7600661</b>	<b>7612382</b>	<b>7621304</b>	<b>7621305</b>
PVP		<b>2.694 €</b>	<b>2.868 €</b>	<b>2.383 €</b>	<b>2.494 €</b>
Forma de suministro		En un solo bullo	En un solo bullo	En un solo bullo	En un solo bullo
Ref. GTIF/GTF/GTAF (salida 2x80 mm)		<b>7676976</b>	<b>7676977</b>	<b>7676978</b>	<b>7676979</b>
PVP		<b>3.092 €</b>	<b>3.271 €</b>	<b>2.755 €</b>	<b>2.896 €</b>
Forma de suministro		En dos bulbos (caldera GTI + kit conversión a salida estanca 2x80)		En dos bulbos (caldera GT + kit conversión a salida estanca 2x80)	

**Nota:** Para circuitos de suelo radiante, en los modelos GTI es obligatorio la instalación de una válvula mezcladora.

(1) Los modelos GTI, GT y GTA pueden funcionar con chimenea del tipo tiro forzado o con chimenea de tiro atural. Los modelos GTIF, GTF y GTAF pueden funcionar con conductos concéntricos 80/125 y dobles de 80. La longitud máxima del conducto de aspiración en conductos 2x80mm es de 8m. La longitud equivalente de un codo de 90° es de 1,9m a Ø80mm y de 2,0m a y Ø125 mm. La longitud equivalente de un codo de 45° es de 1,2m a Ø80mm y de 1,5m a y Ø125 mm.

	24	32
A (mm)	983	1110
B (mm)	441	568

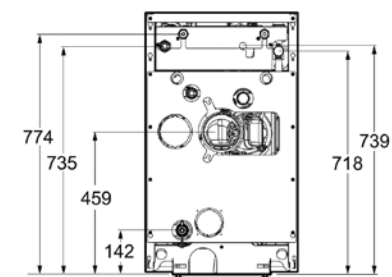
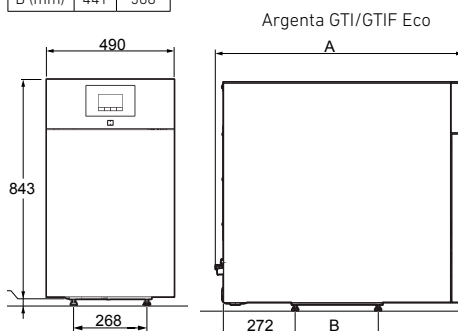

BAXI ofrece una verificación gratuita de la Puesta en Marcha de la caldera, realizada, a petición del usuario, por el Servicio Oficial de Asistencia Técnica BAXI.

## Accesorios Grupos Térmicos de Gasóleo

**Robustez, durabilidad y fiabilidad:** La caldera integra un cuerpo de fundición y materiales de alta calidad para garantizar una larga vida útil del grupo térmico. El acumulador fabricado en acero esmaltado, incluye un ánodo de protección de magnesio, aunque permite instalar un kit de protección electrónica para disminuir las tareas de mantenimiento.



### Argenta GTA Eco

24 / 110 l	24 / 160 l	32 / 160 l
22,4	22,4	29,8
22,4	22,4	29,8
-	-	-
93,3	93,3	93,1
97,3	97,3	96,6
110	160	160
-	-	-
192	245	250
240 / 242	256 / 258	301 / 303
B	B	B
B / XL	B / XL	B / XL
125	125	125
15	15	15
16	16	16
<b>7676980</b>	<b>7676981</b>	<b>7676982</b>
<b>3.398 €</b>	<b>3.643 €</b>	<b>3.753 €</b>
En tres bultos (caldera GT, acumulador y kit hidráulico)		
<b>7676983</b>	<b>7676984</b>	<b>7676985</b>
<b>3.811 €</b>	<b>4.004 €</b>	<b>4.145 €</b>

En cuatro bultos (caldera GT, acumulador, kit hidráulico y accesorio chimenea estanca doble flujo 80 mm)



Acumulador de 150 litros de acero inoxidable con protección catódica para instalar debajo de calderas Argenta GT 24 y 32 kW (Clase de eficiencia B)

Ref	<b>7223761</b>
PVP	<b>1.513 €</b>



Acumulador de 150 litros de acero inoxidable para instalar debajo de calderas Argenta GT 24 y 32 kW (Clase de eficiencia B)

Ref	<b>7223607</b>
PVP	<b>1.271 €</b>



Accesorios de conexión con V3V para acumulador Inox con caldera Argenta GT 24 y 32 kW.

Ref	<b>7614827</b>
PVP	<b>271 €</b>



Kit para acumulador externo con válvula de 3 vías (sonda de ACS, válvula de 3 vías y conectores placa electrónica)

Ref	<b>7647631</b>
PVP	<b>281 €</b>



Kit para acumulador externo con segundo circulador (Compuesto por sonda de ACS y conectores placa electrónica).

Ref	<b>7657411</b>
PVP	<b>11,65 €</b>



SCB-04, módulo de ampliación para la regulación de un circuito de calefacción adicional, directo o con mezcladora.

Ref	<b>7628144</b>
PVP	<b>140 €</b>



Kit teste de ánodo para Argenta GTA

Ref	<b>7630937</b>
PVP	<b>51 €</b>



Kit proteção eletrónica permanente para Argenta GTA

Ref	<b>7622082</b>
PVP	<b>141 €</b>

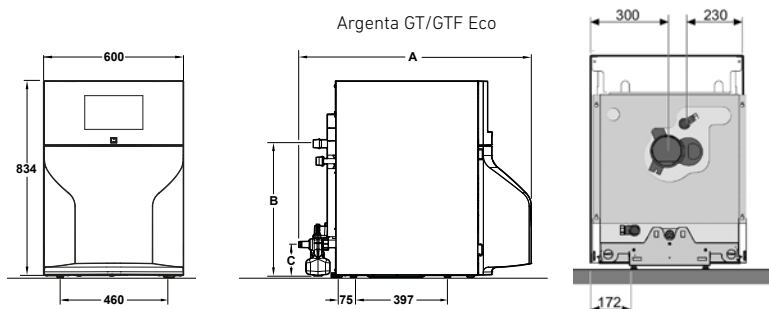

Argenta GTA/GTAF Eco

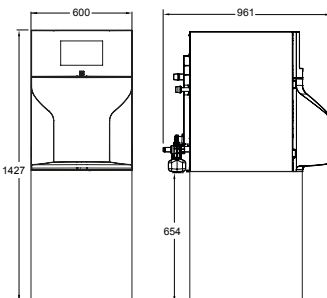

24/110

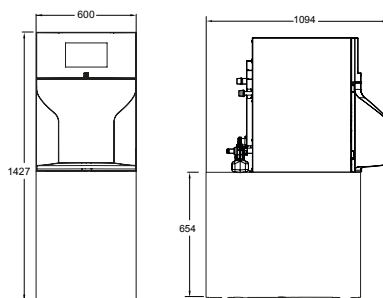

24/160 y 32/160

	24	32
A (mm)	985	1112
B (mm)	566	566
C (mm)	141	141

Curva del circulador incluido en modelos GT, GTF, GTA y GTAF

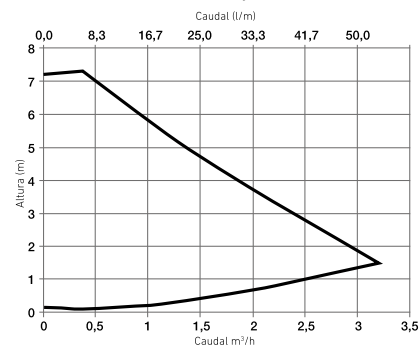

Curva del circulador incluido en modelos GTI y GTIF

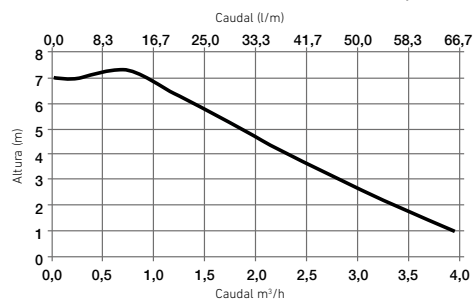

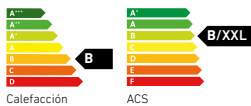

## Lidia EM Eco

**Fácil manejo:** grupos térmicos de hierro fundido con cuadro de control analógico de fácil manejo.

**Robustez, durabilidad y fiabilidad:** La caldera integra un cuerpo de fundición y materiales de alta calidad para garantizar una larga vida útil del grupo térmico.

Los modelos 20, 30 y 50 GTA incluyen un acumulador de acero esmaltado con ánodo de magnesio.

Los modelos 30 y 50 GTA Inox incluyen un acumulador de acero inox, con posibilidad de incorporar protección catódica permanente.

**Muy bajas emisiones contaminantes:** la caldera incorpora un eficiente quemador de muy bajas emisiones de NOx.

**Baja Temperatura:** indicada para instalaciones de radiadores y de suelo radiante.

**Circulador modulante de alta eficiencia:** Se entrega el circulador de calefacción en su embalaje, y la válvula de seguridad. Con la versión GTA también se suministra el grupo de seguridad Flexbrane para el depósito, y el circulador del primario de ACS integrado y montado en la caldera.

	GTA					GT				
	20	30	30 Inox	50	50 Inox	20	30	40	50	60
Potencia térmica nominal agua caliente kW	20,0	29,0	29,0	48,0	48,0	-	-	-	-	-
Potencia térmica nominal Calefacción 80/60°C kW	20,0	29,0	29,0	48,0	48,0	20,0	29,0	38,0	48,0	58,0
Rendimiento a potencia nominal 80/60°C %	92,9	93,2	93,2	93,6	93,6	92,9	93,2	93,4	93,6	93,7
Rendimiento con carga parcial del 30% 50/30°C %	97,2	97,0	97,0	96,7	96,7	97,2	97,0	96,8	96,7	96,6
Emisiones NOx (ErP2014/C207/02) mg/kWh	118,7	111,6	111,6	108,4	108,4	118,7	111,6	96,5	108,4	107,9
Volumen acumulador l	120	120	120	150	150	-	-	-	-	-
Producción ACS en 10 minutos ΔT=30°C l	206	217	228	301	328	-	-	-	-	-
Producción continua (1) l/h	570	630	730	880	1120	-	-	-	-	-
Peso neto aproximado kg	225	280	280	360	360	133	169	203	239	273
Clase de eficiencia en Calefacción	B	B	B	B	B	B	B	B	B	B
Clase de eficiencia en ACS/ Perfil demanda	B/XL	B/XL	B/XL	B/XXL	B/XXL	-	-	-	-	-
Circulador de Calefacción (2)	Quantum Maxi Eco MYL-30					Quantum Maxi Eco 1035 1 1/4"		Quantum Maxi Eco MYL-30		Quantum Maxi Eco 1035 1 1/4"
Referencia GTA y GT	<b>7703649</b>	<b>7703650</b>	<b>7703651</b>	<b>7703652</b>	<b>7703653</b>	<b>7703654</b>	<b>7703655</b>	<b>7703656</b>	<b>7703657</b>	<b>7703658</b>
PVP	<b>3.504 €</b>	<b>3.652 €</b>	<b>4.085 €</b>	<b>4.160 €</b>	<b>4.943 €</b>	<b>1.984 €</b>	<b>2.145 €</b>	<b>2.337 €</b>	<b>2.676 €</b>	<b>3.035 €</b>
Referencia GTAF y GTF	-	<b>7728219</b>	-	-	-	-	<b>7728218</b>	-	-	-
PVP	-	<b>3.716 €</b>	-	-	-	-	<b>2.234 €</b>	-	-	-
Forma de suministro	En un solo bulto									
<b>Conexiones</b>										
a. Ida	1"	1"	1"	1 1/4"	1 1/4"	1"	1"	1 1/4"	1 1/4"	1 1/4"
b. Retorno	1"	1"	1"	1 1/4"	1 1/4"	1"	1"	1 1/4"	1 1/4"	1 1/4"
c. Circulador	1"	1"	1"	1 1/4"	1 1/4"	1"	1"	1 1/4"	1 1/4"	1 1/4"
d. Desagüe	1/2"	1/2"	1/2"	1/2"	1/2"	1/2"	1/2"	1/2"	1/2"	1/2"
e. Entrada agua fría	3/4"	3/4"	3/4"	3/4"	3/4"	-	-	-	-	-
f. Consumo de ACS	3/4"	3/4"	3/4"	3/4"	3/4"	-	-	-	-	-
g. Válvula seguridad	1/2"	1/2"	1/2"	1/2"	1/2"	1/2"	1/2"	1/2"	1/2"	1/2"
<b>Dimensiones (mm)</b>										
A. Ancho	550	550	550	550	550	500	500	500	500	500
B. Alto	1.587	1.587	1.587	1.500	1.500	850	850	850	850	850
P. Profundidad	660	770	770	1.025	1.025	630	750	910	1.030	1.170
Øh. Salida humos	150	150/80 (*)	150	150	150	150/80 (*)	150	150	150	150
Øk. Entrada aire quemador	-	80 (*)	-	-	-	80 (*)	-	-	-	-

(1) Tª salida ACS: 40°C

(2) Ver curvas caudal presión en capítulo de Circuladores.

Tª entrada agua red: 10°C

Tª entrada primario: 80°C

(\*) Longitud máxima: Conducto doble 80 mm = 2 x 8 m + codo 90°. La longitud equivalente codo 90° es de 0,6 m. 1 m menos de aspiración, permite 0,5 m más de expulsión.

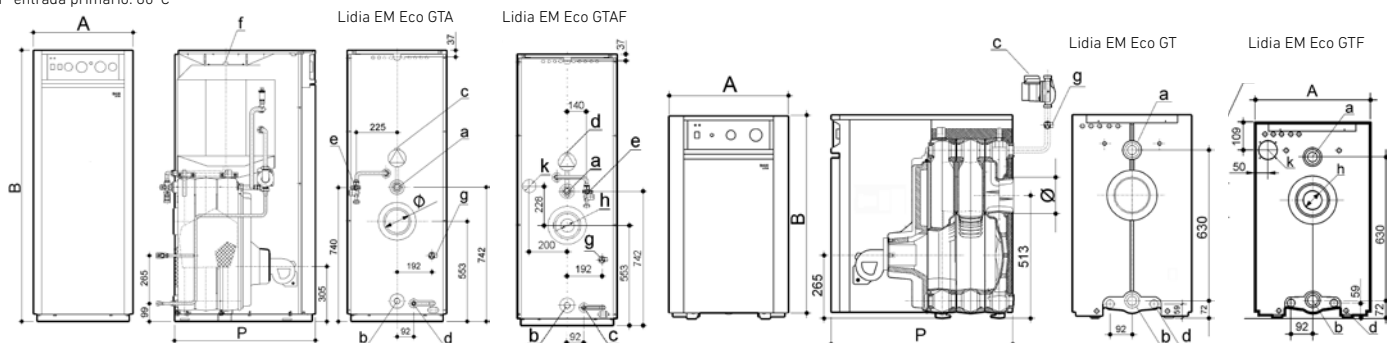

BAXI ofrece un verificación gratuita de la Puesta en Marcha de la caldera realizada, a petición del usuario, por el Servicio de Asistencia Técnica BAXI



## Lidia Plus

**Robustez, durabilidad y fiabilidad:** caldera de hierro fundido con cuadro de control analógico de fácil manejo.

**Baja Temperatura:** indicada para instalaciones de radiadores y de suelo radiante.

	20	30	40	50	60
Potencia térmica nominal Calefacción 80/60°C	kW 20,0	29,0	38,0	48,0	58,0
Rendimiento a potencia nominal 80/60°C	% 92,9	93,2	93,4	93,6	93,7
Rendimiento con carga parcial del 30% 50/30°C	% 97,2	97,0	96,8	96,7	96,6
Dimensiones alto x ancho x profundo	mm 850 x 550 x 384	850 x 550 x 504	850 x 550 x 624	850 x 550 x 744	850 x 550 x 864
Peso neto aproximado	kg 119	155	189	225	259
Clase de eficiencia en Calefacción	B	B	B	B	B
Referencia	<b>7649959</b>	<b>7649961</b>	<b>7649963</b>	<b>7649966</b>	<b>7649969</b>
PVP	<b>1.169 €</b>	<b>1.261 €</b>	<b>1.475 €</b>	<b>1.737 €</b>	<b>2.078 €</b>
Forma de suministro	En tres bultos (cuerpo, envoltorio y cuadro de control)				
<b>Quemador recomendado</b>	Crono 3-LN	Crono 3-LN	Crono 3-LN	Crono 5-LN	Crono 5-LN
<b>Conexiones</b>					
a. Ida	1"	1"	1 1/4"	1 1/4"	1 1/4"
b. Retorno	1"	1"	1 1/4"	1 1/4"	1 1/4"
c. Desagüe	1/2"	1/2"	1/2"	1/2"	1/2"
<b>Dimensiones (mm)</b>					
A. Profundidad	384	504	624	744	864
Ø. Salida humos	150	150	150	150	150

(1) P.C.I. del combustible = 10.200 kcal/kg

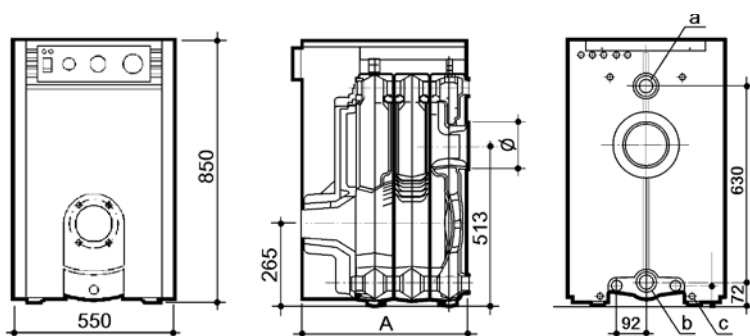

NOVEDAD



Crono 3-LN

Quemador

Potencia (1) kW

Referencia

PVP

Crono 3-LN

21,8 ÷ 40,7

**7756099**

**671 €**

Crono 5-LN

51,3 ÷ 61,9

**7756100**

**838 €**

Bajo  
NOx

Bajo  
NOx

NOVEDAD



Crono 5-LN

## Gavina Plus Eco



**Fácil manejo:** grupos térmicos de acero con cuadro de control analógico de fácil manejo.

**Baja Temperatura:** indicada para instalaciones de radiadores y de suelo radiante.

**Reducido espacio de instalación:** los grupos térmicos Gavina disponen de unas dimensiones muy reducidas, que permiten ser instaladas en locales pequeños.

**Fácil de instalar:** integran vaso de expansión, válvula de seguridad, grifo de llenado, termohidrómetro analógico, quemador y circulador de alta eficiencia.

**Muy bajas emisiones contaminantes:** la caldera incorpora un eficiente quemador de muy bajas emisiones de NOx.



	GTI		GTIF		GT		GTF		GTA	GTAf
	20	30	20	30	20	30	20	30	26	26
Potencia térmica nominal agua caliente kW	23,3	33,7	23,3	33,7	-	-	-	-	30,2	30,2
Potencia térmica nominal Calefacción 80/60°C kW	23,3	33,7	23,3	33,7	23,3	33,7	23,3	33,7	30,2	30,2
Rendimiento a potencia nominal 80/60°C %	95,0	94,9	95,0	94,9	95,0	94,9	95,0	94,9	95,0	95,0
Rendimiento con carga parcial del 30% 80/60°C %	98,0	97,7	98,0	97,7	98,0	97,7	98,0	97,7	97,7	97,7
Emisiones NOx (ErP2014/ C207/02) mg/kWh	110,6	110,6	110,6	110,6	110,6	110,6	110,6	110,6	108,9	108,9
Volumen acumulador l	-	-	-	-	-	-	-	-	120	120
Producción ACS ΔT=30°C l/min	11,1	16,1	11,1	16,1	-	-	-	-	-	-
Producción ACS en 10 minutos ΔT=30°C l	-	-	-	-	-	-	-	-	228	228
Peso neto aproximado kg	126	135	122	131	122	131	122	131	208	220
Clase de eficiencia en Calefacción	B	B	B	B	B	B	B	B	B	B
Clase de eficiencia en ACS/Perfil demanda	B/XL	B/XL	B/XL	B/XL	-	-	-	-	B/XL	B/XL
Referencia	<b>7703618</b>	<b>7703619</b>	<b>7703640</b>	<b>7703641</b>	<b>7703642</b>	<b>7703643</b>	<b>7703645</b>	<b>7703646</b>	<b>7703647</b>	<b>7703648</b>
PVP	<b>2.082 €</b>	<b>2.224 €</b>	<b>2.414 €</b>	<b>2.597 €</b>	<b>1.760 €</b>	<b>1.873 €</b>	<b>2.084 €</b>	<b>2.210 €</b>	<b>2.993 €</b>	<b>3.159 €</b>

Forma de suministro

En un solo bulto

### Conexiones

	GTI	GTIF	GT	GTIF	GT	GTF	GTA	GTAf
a. Retorno	3/4"	3/4"	3/4"	3/4"	3/4"	3/4"	3/4"	3/4"
b. Ida	3/4"	3/4"	3/4"	3/4"	3/4"	3/4"	3/4"	3/4"
c. Entrada agua red	1/2"	1/2"	1/2"	1/2"	-	-	3/4"	3/4"
d. Salida de ACS	1/2"	1/2"	1/2"	1/2"	-	-	3/4"	3/4"
e. Desagüe	-	-	-	-	-	-	1/2"	1/2"

### Dimensiones (mm)

	GTI	GTIF	GT	GTIF	GT	GTF	GTA	GTAf
A. Ancho	450	450	490	490	450	450	490	490
Øf. Salida humos	123	123	80 (*)	80 (*)	123	123	80 (*)	80 (*)
Øg. Entrada aire	-	-	80 (*)	80 (*)	-	-	80 (*)	80 (*)

### Curva(s) del circulador incluido según modelo

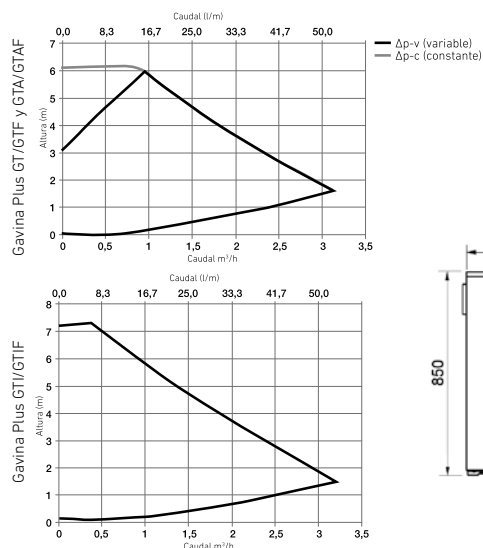

(\*) Longitud máxima:  
Conducto doble 80 mm = 2 x 7 m + codo 90°  
La longitud equivalente codo 90° es de 0,6 m  
1 m menos de aspiración, permite 0,5 m más de expulsión.

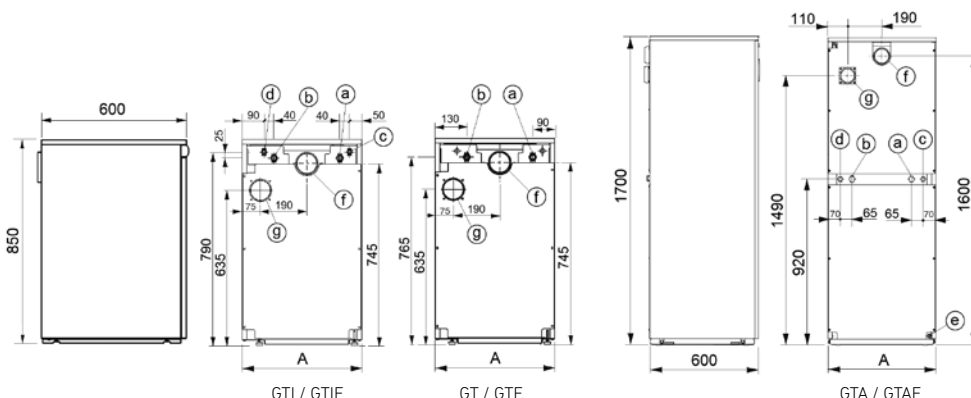

BAXI ofrece un verificación gratuita de la Puesta en Marcha de la caldera realizada, a petición del usuario, por el Servicio de Asistencia Técnica BAXI

## Accesorios de evacuación Grupos Térmicos de Baja Temperatura

### Kit y accesorios de evacuación doble 80 (no apto para calderas de condensación)



	Kit doble conducto	Prolongador de 1 metro	Codo de 90°	Codo de 45°	Deflector terminal vertical
Referencia	<b>7679751</b>	<b>140040042</b>	<b>140040040</b>	<b>140040041</b>	<b>7666053</b>
PVP	<b>110 €</b>	<b>30 €</b>	<b>21 €</b>	<b>21 €</b>	<b>7 €</b>

## Accesorios de evacuación Argenta Condens y Argenta Eco



	Kit conversión a salida concéntrica estanca 80/125	Kit conversión a salida estanca 2x80 Suministrado por defecto en las versiones F.
<b>Argenta Condens y Eco</b>		
Ref. Argenta Condens	<b>7605520</b>	<b>7610392</b>
PVP	<b>97 €</b>	<b>97 €</b>
Ref. Argenta Eco	<b>7609509</b>	<b>7622892</b>
PVP	<b>356 €</b>	<b>368 €</b>

## Accesorios: Lidia EM Eco y Gavina Plus Eco

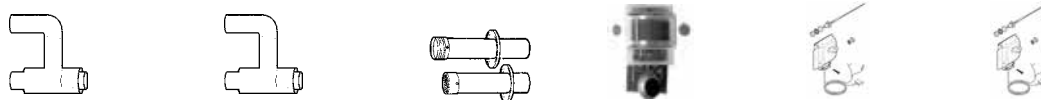

	Kit adaptación salida chimenea estanca a 80/125 mm para calderas Lidia (versión F)	Kit adaptación salida chimenea estanca a 80/125 mm para calderas Gavina (versión F)	Kit salida de humos 2x80 mm (terminales)	Indicador estado de ánodo de magnesio para acumuladores de calderas Lidia GTA	Kit protección catódica electrónica para Lidia 30 GTA Inox	Kit protección catódica electrónica para Lidia 50 GTA Inox
<b>Lidia Confort Eco, Lidia EM Eco y Gavina Plus Eco</b>						
Referencia	<b>147064104</b>	<b>190034158</b>	<b>190034059</b>	<b>148026000</b>	<b>7673437</b>	<b>7673439</b>
PVP	<b>125 €</b>	<b>125 €</b>	<b>64,30 €</b>	<b>19,40 €</b>	<b>385 €</b>	<b>404 €</b>

# Biomasa



**BAXI**  
LA NUEVA CLIMATIZACIÓN



<b>CALDERAS DE PELLETS</b>	Caldera CBP Matic	144
	Estufa CBP Compact	145
<b>ESTUFAS DE PELLETS</b>	Estufas de agua Alae y Coral	146
	Estufas de aire Elba y Nerta	147
	Envoltentes para estufas	148
<b>CALDERAS DE BIOMASA NO LENOSA</b>	Calderas P30	149
<b>INSERTABLES DE LEÑA</b>	Insertables de agua Serbal, Albizia y Musa	150
	Insertables de aire Idesia, Arizonia y Ceiba	151

## Caldera CBP Matic

**Muy reducido nivel de mantenimiento:** la caldera incorpora un sistema de limpieza automático de turbuladores y del quemador, además integra un depósito de cenizas de gran volumen.

**Fácil instalación:** la caldera incorpora todos los elementos hidráulicos necesarios en la instalación (vaso de expansión, circulador de alta eficiencia, válvula de seguridad y válvula mezcladora).

**Depósito de pellets integrado:** la caldera incluye un depósito de pellets de 45 kg, no siendo necesario incluir en la instalación otro adicional. Existe como accesorio un depósito de pellets de 200 kg que se puede instalar a ambos lados de la caldera.

**Alto rendimiento:** la caldera ha sido homologada por el TÜV consiguiendo el máximo nivel de rendimiento (clase 5).



	18	24
Potencia térmica nominal	kW 18	24
Potencia térmica reducida	kW 6	6
Rendimiento a potencia nominal	% 90,0	90,2
Rendimiento a potencia reducida	% 87,8	87,8
Potencia eléctrica nominal	W 150	150
Potencia eléctrica en el encendido	W 450	450
Tensión de alimentación	V 230	230
Clase de eficiencia en calefacción	A+	A+
Anchura silo 200 kg (accesorio)	mm 539	539
Peso	kg 350	350
Referencia	<b>7222615</b>	<b>7222616</b>
PVP	<b>4.296 €</b>	<b>4.458 €</b>
Accesorios	Depósito de pellets de 200 kg	
Referencia	<b>7222618</b>	
PVP	<b>855 €</b>	

Curva del circulador incluido

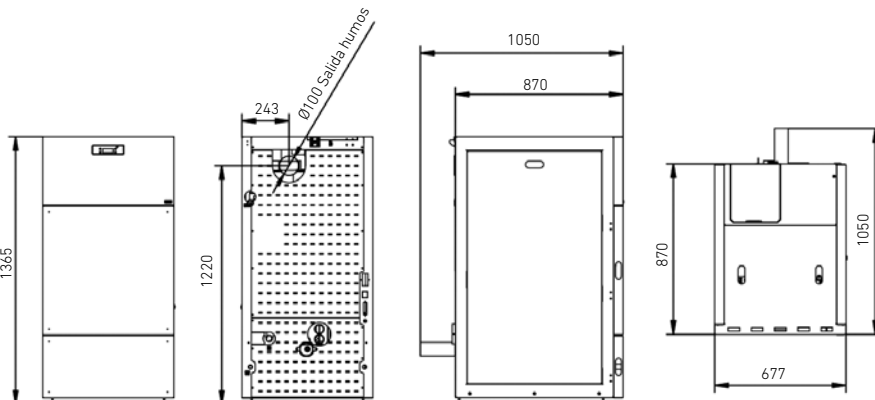
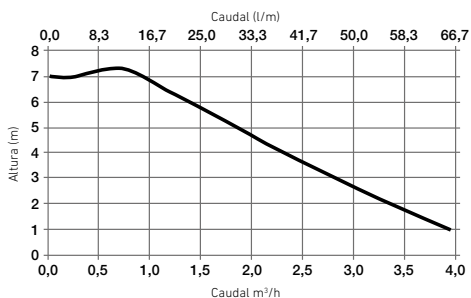

**Puesta en marcha (opcional): 153 €**

La puesta en marcha (PEM) de estas calderas sólo se efectuará a petición del cliente. Los precios que se citan son para poblaciones con servicio de post-venta. Para otras poblaciones, se repercutirá el coste del desplazamiento.

## Estufa CBP Compact

**Dimensiones reducidas:** permite ser instalada en locales de reducidas dimensiones.

**Apta para locales no habitables:** la estufa CBP Compact está altamente aislada para que el calor producido se transmita principalmente al agua, con lo que las pérdidas al ambiente son muy pequeñas.

Por eso, se puede instalar en lugares como garajes, trasteros, desvanes, etc..

**Fácil instalación:** la estufa incorpora todos los elementos hidráulicos necesarios en la instalación (vaso de expansión, circulador y válvula de seguridad).

**Elevada autonomía de uso:** la estufa incluye un depósito de pellets de 60 kg.

**Sistema anticondensados:** el sistema de gestión electrónica anticondensación permite gestionar de forma eficaz la bomba de circulación con el fin de evitar problemas de condensación.



	17	23
Potencia térmica máxima (agua/aire) kW	18 / 1,6	23 / 2,2
Potencia térmica reducida (agua/aire) kW	6,5 / 0,6	6,5 / 0,6
Rendimiento a potencia nominal %	89,6	89,6
Rendimiento a potencia reducida %	92,0	92,0
Potencia eléctrica nominal W	134	134
Potencia eléctrica en el encendido W	434	434
Tensión de alimentación V	230 ~	230 ~
Clase de eficiencia en calefacción	A+	A+
Peso kg	230	232
Referencia	<b>7222619</b>	<b>7222620</b>
PVP	<b>3.408 €</b>	<b>3.571 €</b>

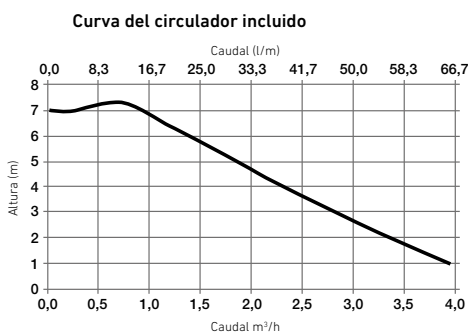

**Puesta en marcha (opcional): 153 €**

La puesta en marcha (PEM) de estas estufas sólo se efectuará a petición del cliente. Los precios que se citan son para poblaciones con servicio de post-venta. Para otras poblaciones, se repercutirá el coste del desplazamiento.

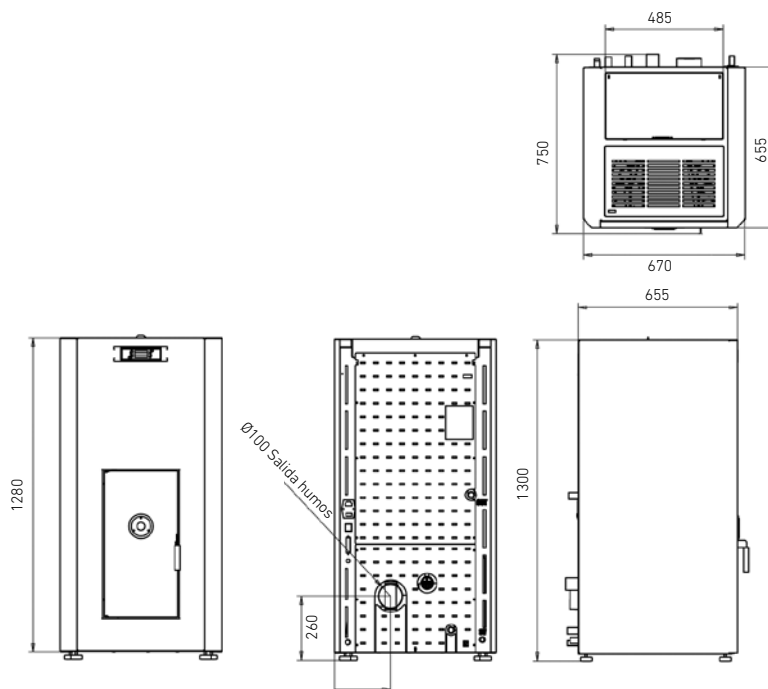

## Estufas de agua Alae y Coral

**Múltiples soluciones para diferentes tipos de decoración:**

hasta 6 estéticas diferentes a seleccionar.

**Fácil instalación:** las estufas incorporan todos los elementos hidráulicos necesarios en la

instalación (vaso de expansión, circulador y válvula de seguridad).

**Elevada autonomía de uso:**

las estufas incluyen un depósito de pellets de 30 kg en el caso del modelo Alae y de 45 kg en el caso del modelo Coral.

**Sistema anticondensados:**

el sistema de gestión electrónica anticondensación permite gestionar de forma eficaz la bomba de circulación con el fin de evitar problemas de condensación.



	Alae			Coral		
Potencia térmica máxima (agua/aire) kW	15,1 / 1,9			20,4 / 2,6		
Potencia térmica reducida (agua/aire) kW	6,0 / 0,9			8,9 / 1,5		
Rendimiento a potencia máxima %	90,7			90,0		
Rendimiento a potencia reducida %	93,7			92,0		
Potencia eléctrica nominal W	134			134		
Potencia eléctrica en el encendido W	434			434		
Tensión de alimentación V	230 ~			230 ~		
Clase de eficiencia en calefacción	A+			A+		
Peso kg	200			212		
Dimensiones (Alto x Ancho x Profundo) mm	1.200 x 630 x 660			1.260 x 700 x 726		
<b>Estufa sin envoltente</b>						
Referencia	7503419			7503418		
PVP	3.301 €			3.581 €		
<b>Envoltente Classic</b>						
	Blanco	Negro	Burdeos	Blanco	Negro	Burdeos
Referencia	7503425	7503719	7503424	7503422	7503718	7503423
PVP	206 €	206 €	206 €	216 €	216 €	216 €
<b>Envoltente Color</b>						
	Azul	Verde	Amarillo	Azul	Verde	Amarillo
Referencia	7223404	7223405	7223406	7223399	7223400	7223401
PVP	206 €	206 €	206 €	216 €	216 €	216 €
Kit conexión termostato de ambiente						
	Opcional para estufas agua					
Referencia (*)	7502732					
PVP	74 €					

(\*) Se recomienda utilizar el termostato de ambiente TM-1.

**Puesta en marcha (opcional): 41 €**

La puesta en marcha (PEM) de estas estufas sólo se efectuará a petición del cliente. Los precios que se citan son para poblaciones con servicio de post-venta. Para otras poblaciones, se repercutirá el coste del desplazamiento.

Curva del circulador incluido

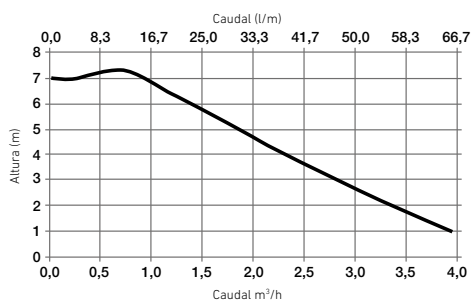

## Estufas de aire Elba y Nerta

**Múltiples soluciones para diferentes tipos de decoración:** hasta 8 estéticas diferentes a seleccionar.

**Mando a distancia:** Incluido

**Elevada autonomía de uso:** las estufas incluyen un depósito de pellets de 20 kg en el caso del modelo Nerta y de 15 kg en el caso del modelo Elba.

**Rápido calentamiento de la estancia:** las estufas disponen de un ventilador tangencial que impulsa el calor a la estancia para calentarla rápidamente, se pueden seleccionar 5 velocidades.



### Elba

### Nerta

Potencia máxima	kW	7,5
Potencia reducida	kW	4,2
Rendimiento a potencia máxima	%	82,8
Rendimiento a potencia reducida	%	84,0
Potencia eléctrica nominal	W	122
Potencia eléctrica en el encendido	W	378
Tensión de alimentación	V	230
Clase de eficiencia en calefacción		A+
Peso	kg	98
Dimensiones (Alto x Ancho x Profundo)	mm	980 x 520 x 530

7,5

4,2

82,8

84,0

122

378

230

A+

98

980 x 520 x 530

9,6

5,2

88,0

90,0

122

378

230

A+

118

1.160 x 525 x 518

#### Estufa sin envolvente

Referencia	<b>7503421</b>
PVP	<b>1.753 €</b>

Referencia	<b>7503420</b>
PVP	<b>2.066 €</b>

#### Envolvente Classic

Referencia	<b>7503429</b>	<b>7503721</b>	<b>7503428</b>
PVP	<b>147 €</b>	<b>147 €</b>	<b>147 €</b>

Referencia	<b>7503426</b>	<b>7503720</b>	<b>7503427</b>
PVP	<b>162 €</b>	<b>162 €</b>	<b>162 €</b>

#### Envolvente Color

Referencia	<b>7223414</b>	<b>7223415</b>	<b>7223416</b>
PVP	<b>147 €</b>	<b>147 €</b>	<b>147 €</b>

Referencia	<b>7223409</b>	<b>7223410</b>	<b>7223411</b>
PVP	<b>162 €</b>	<b>162 €</b>	<b>162 €</b>

#### Envolvente Vintage

Referencia	<b>7223417</b>	<b>7223418</b>
PVP	<b>356 €</b>	<b>162 €</b>

Referencia	<b>7223412</b>	<b>7223413</b>
PVP	<b>382 €</b>	<b>183 €</b>

#### Puesta en marcha (opcional): 41 €

La puesta en marcha (PEM) de estas estufas sólo se efectuará a petición del cliente. Los precios que se citan son para poblaciones con servicio de post-venta. Para otras poblaciones, se repercutirá el coste del desplazamiento.

# Envolventes para estufas

## Modelos Classic



## Modelos Vintage



## Modelos Color



## Calderas P30



**Versatilidad a nivel de combustibles:** las calderas P30, permiten el uso tanto de biomasa no leñosa\* (cáscaras de frutos secos por ejemplo) como de gasóleo.

\* Granulometría mínima de 20 mm.

**Robustez y durabilidad:** las calderas están fabricadas en hierro fundido con parrillas refrigeradas probadas hasta 8 bar.

**Fácil limpieza:** acceso desde la puerta delantera de carga al circuito de humos. Además la caja de humos dispone de un registro de limpieza.

	4	5	6	7	8	9
Número de elementos	4	5	6	7	8	9
Potencia térmica nominal combustible biomasa kW	11,0	14,0	17,0	20,0	22,5	25,0
Rendimiento combustión combustible biomasa %	80,4	80,3	80,2	80,1	80,0	80,0
Potencia térmica nominal combustible gasóleo kW	23,3	29,1	34,9	40,7	46,5	52,3
Rendimiento combustión combustible gasóleo %	89,4	89,3	89,2	89,1	89,0	89,0
Tensión de alimentación V	230	230	230	230	230	230
Peso kg	163	196	228	262	292	326
Cota A mm	414	519	624	729	834	939
Referencia	<b>140300450</b>	<b>140300550</b>	<b>140300650</b>	<b>140300750</b>	<b>140300850</b>	<b>140300950</b>
PVP	<b>1.474 €</b>	<b>1.791 €</b>	<b>2.038 €</b>	<b>2.301 €</b>	<b>2.616 €</b>	<b>2.933 €</b>

<b>Equipo de transformación para gasóleo (1)</b>	(Incluye puerta quemador, pantalla de humos, cuadro de mandos y microrruptor)	
Referencia	<b>146074000</b>	
PVP	<b>453 €</b>	
<b>Regulador de temperatura 3/4"</b>	(Incluido en todas las calderas P30)	
Referencia	<b>186908400</b>	
PVP	<b>36 €</b>	
<b>Equipo antiembalamiento</b>	AE1 (para P30 de 4 a 6 elementos)	AE2 (para P30 de 7 a 9 elementos)
Referencia	<b>146074003</b>	<b>146074004</b>
PVP	<b>Consultar</b>	<b>Consultar</b>

(1) Consultar tabla de acoplamiento en Quemadores y Calderas.

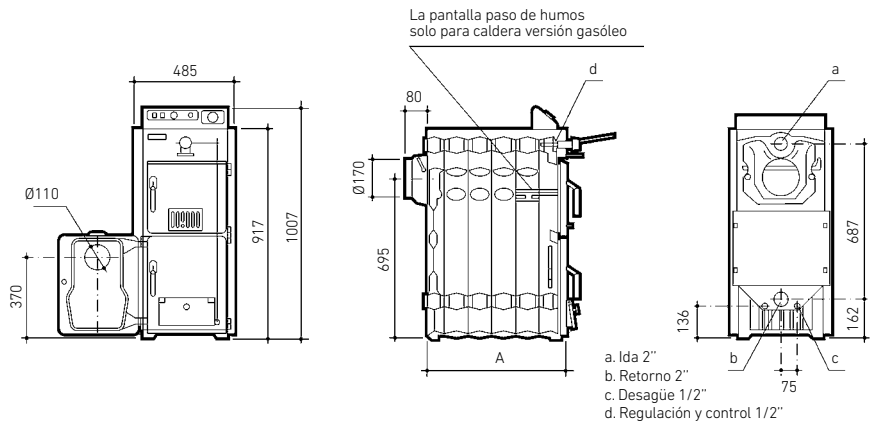

## Insertables de agua Serbal, Albizia y Musa

**Eficiencia y confort:** si ya se dispone de una chimenea o se quiere tener una y al mismo tiempo calentar toda la casa, la mejor solución es un insertable con intercambiador de agua, que hace que el calor circule por las unidades de radiador, consiguiendo así un confort total en toda la vivienda.

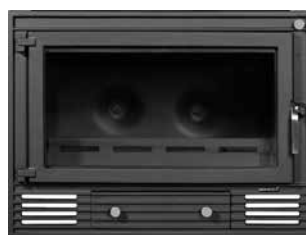

		Serbal	Albizia	Musa
Potencia nominal global	kW	30,0	30,0	29,0
Potencia nominal de agua	kW	16,5	21,0	20,5
Potencia nominal de aire	kW	13,5	7,0	8,5
Rendimiento	%	80,0	70,0	71,0
Clase de eficiencia en calefacción		A+	A	A
Peso	kg	192	230	200
Volumen de agua	l	45	40	30
Presión máxima	bar	3	3	3
		Sin aro embellecedor	Con aro embellecedor	
Referencia		<b>190710001</b>	<b>190710004</b>	<b>190710000</b>
PVP		<b>2.173 €</b>	<b>2.486 €</b>	<b>1.568 €</b>
<b>Accesorio</b>	Válvula de regulación termostática (instalación obligatoria en todos los modelos)			
Referencia		<b>186908400</b>		
PVP		<b>36 €</b>		

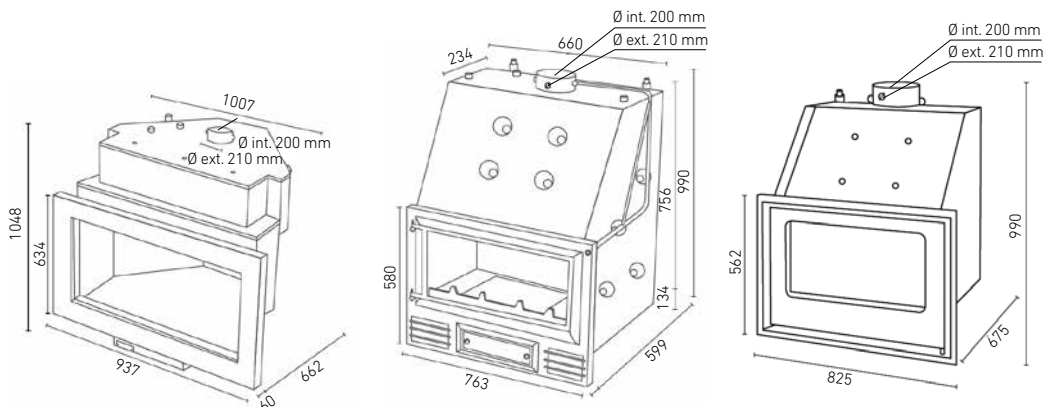



## Insertables de aire Idesia, Arizonia y Ceiba

**Diseño y eficiencia:** los insertables son la solución perfecta para aquellos usuarios que buscan un sistema de chimenea que aúne diseño y un alto rendimiento. Todos los modelos disponen de aberturas superiores para distribuir el calor a otras estancias. Los modelos Arizonia y Ceiba disponen de un ventilador centrífugo para calentar la estancia donde están instalados de manera rápida.

**Elegancia para el hogar:** Los modelos Idesia cuentan con una puerta del tipo guillotina, que mejora la estética de la estancia donde se ubica.



		Idesia 850		Idesia 1100		Arizonia		Ceiba	
Potencia de uso	kW	13,7 - 25,4		13,7 - 25,4		6,7 - 12,4		9,5 - 17,6	
Potencia nominal	kW	19,5		19,5		9,5		13,5	
Rendimiento	%	77,0		77,0		74,0		79,0	
Tensión de alimentación	V	230		230		230		230	
Peso	kg	300		330		94		107	
Clase de eficiencia en calefacción		A		A		A		A	
		Sin aro embellecedor	Con aro embellecedor	Sin aro embellecedor	Con aro embellecedor	Sin aro embellecedor	Con aro embellecedor		
Referencia		<b>190720000</b>	<b>190720007</b>	<b>190720002</b>	<b>190720008</b>	<b>190720005</b>	<b>190720009</b>	<b>190720004</b>	
PVP		<b>2.970 €</b>	<b>3.263 €</b>	<b>3.947 €</b>	<b>4.252 €</b>	<b>1.173 €</b>	<b>1.282 €</b>	<b>1.068 €</b>	

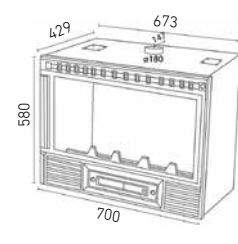
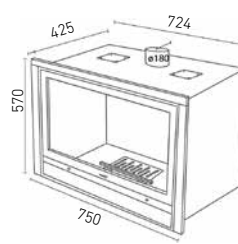
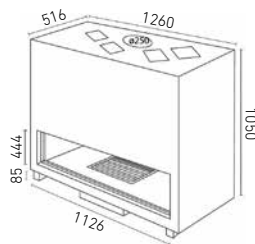
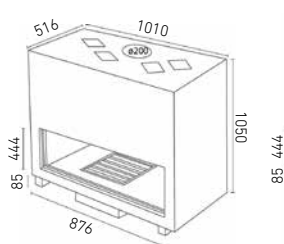



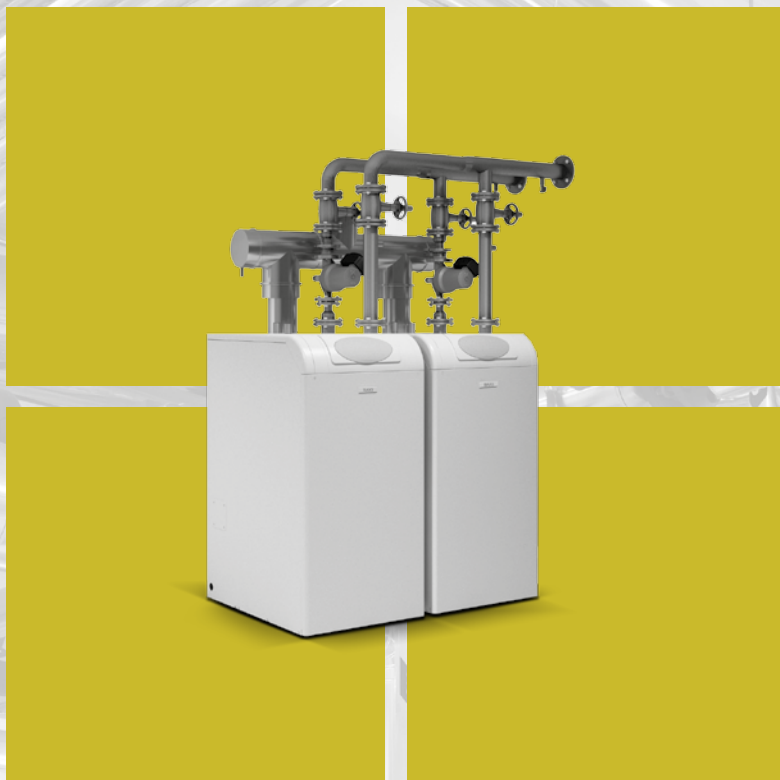





# Calderas y Quemadores de Media y Gran Potencia



**BAXI**  
LA NUEVA CLIMATIZACIÓN

<b>TABLA RESUMEN CALDERAS DE MEDIA Y GRAN POTENCIA</b>		154
<b>CALDERAS DE PIE DE CONDENSACIÓN</b>	EuroCondens SGB	156
	Power HT Plus	160
<b>CALDERAS MURALES DE CONDENSACIÓN</b>	EcoTherm Plus WGB	164
	Bios Plus	167
<b>CALDERAS DE CONDENSACIÓN PARA EXTERIOR</b>	GME	172
	GMB Plus	174
<b>ACCESORIOS CALDERAS DE CONDENSACIÓN</b>	Accesorios de evacuación	176
	Accesorios hidráulicos y de regulación	178
<b>EQUIPOS DE MICROCOGENERACIÓN</b>	Dachs	179
<b>CALDERAS Y GRUPOS TÉRMICOS DE BAJA TEMPERATURA A GAS Y GASÓLEO</b>	CPA-BTH	180
	CPA-BT	184
	NHF	188
<b>QUEMADORES</b>	Quemadores de gasóleo Crono y Tecno	190
	Quemadores de gas Crono y Tecno	192
	Accesorios quemadores	194
	Tabla acoplamiento quemadores y calderas	195

		Cuerpo	Modulación	Presión Máxima (bar)	0-10V	Sonda Exterior	Módulos de extensión internos para regulación de circuitos	Regulación en Cascada	
Calderas de condensación	<b>EuroCondens SGB</b> 	Al-Si	1:6 1:12 conjuntos modulares	6	Integrada	Incluida de Serie	3 x EWM	Integrable mediante un módulo interno BM por caldera.	Integrada en los conjuntos modulares
	<b>Power HT Plus</b> 	Acero Inox.	1:9	4, en 50 a 110 6, en 130 a 250	Opcional con un módulo de ampliación AVS75.	Opcional	1 x AGU 2.550	Integrable mediante un módulo interno OCI345 por caldera.	
	<b>EcoTherm Plus WGB</b> 	Al-Si	1:4	4, en 28 y 38 6, en 50 a 110	Integrada	Incluida de Serie	2 x EWM	Integrable mediante un módulo interno BM por caldera.	
	<b>Bios Plus</b> 	Acero Inox.	1:9	4, en 50 a 110 6, en 130 y 150	Opcional con un módulo de ampliación AGU2550.	Incluida de Serie	1 x AGU 2.550	Integrable mediante un módulo interno OCI345 por caldera.	
	<b>EuroCondens GME</b> 	Al-Si	Hasta 1:12	6	Integrada	Incluida de Serie	3 x EWM	Integrada en los modelos de 2 calderas.	
	<b>GMB Plus</b> 	Acero Inox.	1:9	Dependiendo del GMB de 1:9 a 1:27	4, con Bios 50 a 110 6, con Bios 130 y 150	Integrada	Incluida de Serie	No	Integrada
Calderas de baja temperatura	<b>CPA BT</b> 	Chapa de acero especial	Por etapas o modulante (s/quemador externo)	5 8 opcional	Opcional	Opcional	No	Integrada con los cuadros de control KSF.	
	<b>CPA BTH</b> 	Chapa de acero especial	Por etapas o modulante (s/quemador externo)	5 8 opcional	Opcional	Opcional	No	Integrada con los cuadros de control KSF.	
	<b>NHF</b> 	Elementos de fundición	Por etapas o modulante (s/quemador externo)	6	Opcional	Opcional	No	Integrada con los cuadros de control KSF.	

Potencia útil (kW)

0 50 100 150 200 300 500 750 1.000 1.500 2.000

EuroCondens SGB / Rango de potencia según modelo (125 - 610 kW)

Conjuntos modulares SGB / Rango de potencia según modelo (420,2 - 1.191,4 kW)

P HT Plus 50 F

P HT Plus 70 F

Power HT Plus 90 F

Power HT Plus 110 F

Power HT Plus 130 F

Power HT Plus 150 F

Power HT Plus 200 F

Power HT Plus 250 F

WGB 50

WGB 70

WGB 90

WGB 110

B Plus 50 F

B Plus 70 F

BIOS Plus 90 F

BIOS Plus 110 F

BIOS Plus 130 F

BIOS Plus 150 F

GME1 y GME2 / Rango de potencia según modelo (125 - 610 kW)

GME3 y GME4 / Rango de potencia según modelo (250 - 1200 kW)

GMB Plus 2MB

GMB Plus 3MB

GMB Plus 1M

GMB Plus 2M

GMB Plus 3M

CPA - BT / Rango de potencia según modelo

CPA - BTH / Rango de potencia según modelo

NHF / Rango de potencia según modelo



## EuroCondens SGB



**Dimensiones compactas**  
para facilitar la reposición en instalaciones existentes: ancho inferior a 77 cm. en toda la gama.



**Regulación Multilevel Plus**  
con posibilidad de telegestión mediante WebServer. Gestión de hasta 15 calderas en cascada mediante la regulación base. Comunicación Modbus mediante el accesorio ISR MODBM.

**Diseño robusto y moderno:**  
cuerpo caldera formado por elementos de fundición Aluminio-Silicio y quemador de premezcla con encendido electrónico.

**Alto rendimiento:** Esta completa gama de calderas es la solución más rentable y eficiente para los proyectos, a la vez que proporcionan el máximo ahorro energético en las instalaciones de media y gran potencia.

		SGB 125	SGB 170	SGB 215	SGB 260	SGB 300
Potencia útil 80/60 °C	kW	121,6	165,8	210,1	254,5	294,3
Potencia útil 50/30 °C	kW	133,1	181,3	229,6	278,1	322,1
Rendimiento útil (1) con carga 100%	%	106,5	106,6	106,8	107,0	107,1
Rendimiento útil (1) con carga 30%	%	106,6	106,7	106,9	107,0	107,1
Rendimiento útil (2) con carga 100%	%	97,3	97,5	97,7	97,9	98,0
Peso neto aproximado	kg	205	240	285	314	344
Longitud máx. evacuación (3)	m	60	50	60	60	60
Capacidad agua	l	29	34	38	45	53
Presión máxima de trabajo	bar	6	6	6	6	6
Caudal másico de humos min - max	kg/h	28-198,8	40,2-270,2	50,4-341,6	60,9-413,3	68,9-476,7
Pres. disponible salida humos caldera	mbar			1,0		
Resistencia hidráulica ΔT = 20 K/10 K	m.c.a	0,29/1,11	0,35/1,35	0,38/1,49	0,4/1,57	0,41/1,59
Consumo gas Natural a pot. Nominal	m <sup>3</sup> /h	12,8	17,3	21,9	26,5	30,6
Consumo gas Propano pot. Nominal	kg/h	4,9	6,7	8,5	10,3	11,9
Consumo de energía electr. máx.	W	170	200	330	350	410
Tipo de gas (4)		GN/GP	GN/GP	GN/GP	GN/GP	GN/GP
Conexión gas	"	1"	1 1/2"	1 1/2"	1 1/2"	1 1/2"
Presión de suministro del GN		mínimo 18 mbar - máximo 25 mbar				
Presión de suministro de GLP		mínimo 28 mbar - máximo 37 mbar				
Conexiones Ida y Retorno IC-RC		DN 65	DN 65	DN 65	DN 65	DN 65
Conexión Salida humos A	mm	160	160	200	200	200
Conexión entrada aire F	mm	110	110	125	125	125
B	mm	1.008	1.008	1.171	1.264	1.357
C	mm	301	301	351	351	351
D	mm	401	401	514	607	700
G	mm	687	687	851	944	1.037
E	mm	134	134	163	163	163
Referencia		<b>222995027</b>	<b>222995028</b>	<b>222995029</b>	<b>222995030</b>	<b>222995031</b>
PVP		<b>8.738 €</b>	<b>9.816 €</b>	<b>12.392 €</b>	<b>13.674 €</b>	<b>15.387 €</b>
Forma de suministro		En un solo bulto, completamente montadas y prerreguladas de fábrica. Incluye sonda exterior.				

(1) Temp. ida/retorno de 50/30°C. Temp. media = 40°C

(2) Temp. ida/retorno de 80/60°C. Temp. media = 70°C

(3) Para funcionamiento estanco o con toma de aire de la sala, respetando el diámetro de salida de humos A indicado en la tabla superior

(4) Se suministran preparadas para gas natural. La transformación de gas natural a gas propano, para los modelos que admiten ambos combustibles, está incluida en la puesta en marcha opcional.

Disponible Grupo de seguridad, compuesto de purgador automático, manómetro y válvula de seguridad 6 bar.

SGB 125 - 170: Referencia 141047010 y PVP 95€

SGB 215 a 300: Referencia 141047011 y PVP 145€

Disponible filtro de entrada del aire para la protección del quemador:

SGB 125 - 170: Referencia 141047016 y PVP 125€

SGB 215 a 300: Referencia 141047020 y PVP 149€

SGB 400 a 610: Referencia 222927376 y PVP 670€

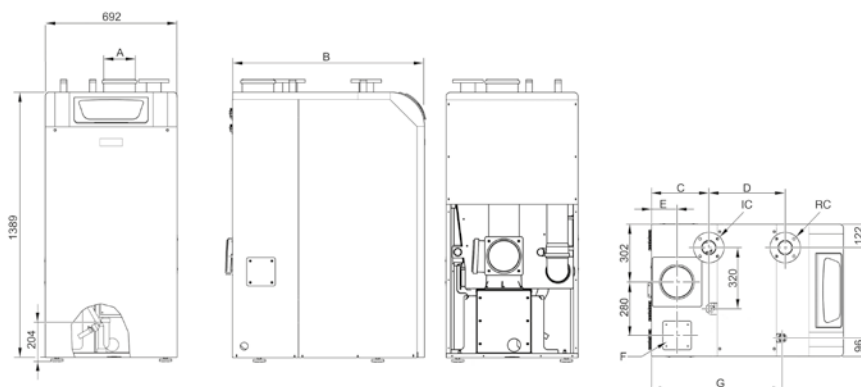

### Puesta en marcha (opcional): 158 €

La puesta en marcha (PEM) de estas calderas sólo se efectuará a petición del cliente. Los precios que se citan son para poblaciones con servicio de post-venta y será abonado al servicio post-venta. Para otras poblaciones, se repercutirá el coste del desplazamiento. El precio que se cita es para la PEM de calderas individuales. Se aplicará el 50% del valor de la PEM a partir de la segunda caldera y por cada caldera adicional, en instalaciones de dos o más EuroCondens conectadas para funcionamiento en cascada, actuando como generador único desde una regulación común (es necesario un módulo BM en cada caldera, para configurar la cascada).



**Ratio de modulación 1:6** para un funcionamiento más eficiente, fiable y silencioso (ratio 1:5 en modelos SGB 400-610).

**Versatilidad de conexiones en la salida de humos:** superior o posterior. Conexión de la entrada de aire: superior, posterior o lateral.

**Amplia gama de accesorios hidráulicos, de regulación y de evacuación.** Ver capítulo "Termostatos y Regulación" en regulación multizona.

**Bajas emisiones contaminantes:** Clase 6



SGB 400	SGB 470	SGB 540	SGB 610
393,8	459,0	526,9	595,7
426,0	496,6	570,3	644,8
106,5	105,7	105,6	105,7
106,6	105,9	105,7	105,8
98,0	97,7	97,6	97,7
540	598	636	674
50	50	50	50
73	84	97	106
6	6	6	6
142,9-679,7	165,6-793,1	190,1-911,5	212,8-1031,4
		1,5	
1,03/4,02	1,17/4,53	1,23/4,78	1,35/5,26
47,9	55,9	64,2	72,7
-	-	-	-
463	583	790	750
GN	GN	GN	GN
2"	2"	2"	2"
mínimo 17 mbar - máximo 25 mbar			
DN 80	DN 80	DN 80	DN 80
250	250	250	250
160	160	160	160
798	1.009	1.009	1.009
442	540	540	540
1.882	2.192	2.192	2.192
642	642	642	642
709	1.018	1.018	1.018
<b>222995032</b>	<b>222995033</b>	<b>222995034</b>	<b>222995035</b>
<b>20.822 €</b>	<b>22.917 €</b>	<b>24.781 €</b>	<b>26.426 €</b>

En un solo bulto, completamente montadas y prerreguladas de fábrica. Incluye sonda exterior.

**Funciones de la regulación Multilevel (incluida de serie)**

Mediante 3 salidas (230V) programables, permite la gestión de 1 circuito de ACS y/o circuitos directos de calefacción/bomba recirculación (uno por cada salida). Permite también la configuración de señales de alarma (mediante las salidas programables no ocupadas o por módulos EWM adicionales), entradas de sonda, señales ON/OFF y Paro/Marcha, todas programables y entrada 0-10V. Incluye función antilegionela, recirculación y tres programas horarios. Permite la aplicación de funciones mediante un máximo de 3 módulos EWM interiores (señales de alarma, circuitos directos, circuitos con válvula mezcladora, etc.) y de hasta la gestión de 15 dispositivos de control externos (que equivalen a unos 30 circuitos de calefacción adicionales).

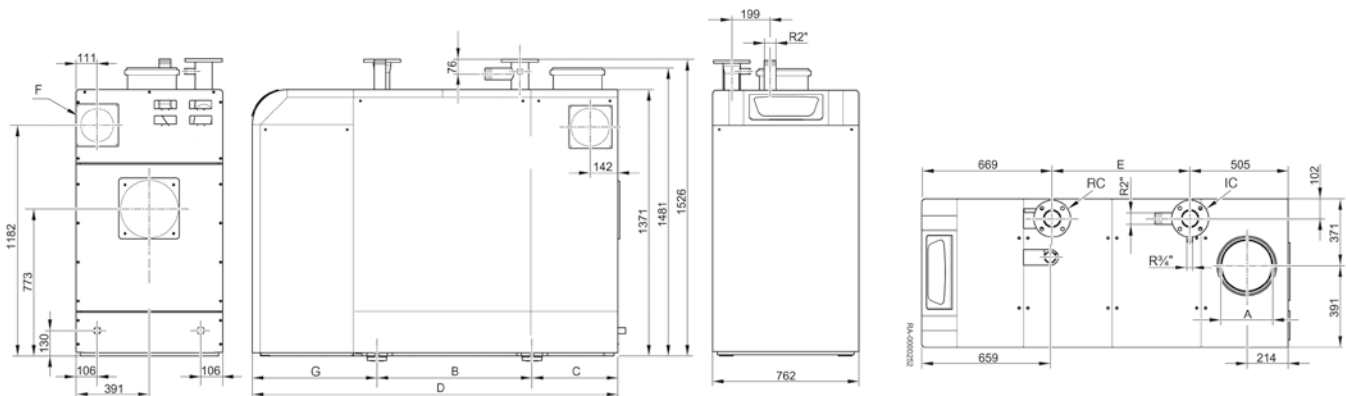



## Conjuntos Modulares EuroCondens SGB



**Homologado como un único generador**, según la Directiva 2009/142/CE relativa a los aparatos de gas, lo que permite evacuar mediante una única chimenea.



**Incluyen kit colector de humos** para evacuación a una chimenea común. Posibilidad de conexión superior o posterior mediante codos de 90°.

**Disponibilidad de kits hidráulicos como accesorios** para facilitar la instalación, donde se incluyen los colectores ida

y retorno, válvulas de corte y antirretorno y circuladores Quantum Eco.

**El mejor conjunto modular para grandes instalaciones:** Una combinación integral perfecta para las Soluciones Comerciales de mayor demanda calorífica, facilitando su instalación en el mínimo espacio y con las máximas prestaciones de un conjunto funcionando y gestionado como generador único.

	SGB 2x215	SGB 2x260	SGB 2x300
Potencia útil 80/60 °C	kW 420,2	509,0	588,0
Potencia útil 50/30 °C	kW 459,2	556,2	642,6
Rendimiento útil (1) con carga 100%	% 106,8	107,0	107,1
Rendimiento útil (1) con carga 30%	% 106,9	107,0	107,1
Rendimiento útil (2) con carga 100%	% 97,7	97,9	98,0
Peso neto aproximado	kg 570	628	688
Diámetro chimenea común	mm 200 / 250	250	250 / 300
Long. máx. evacuación chimenea	m 20 / 60	50	50 / 60
Capacidad agua	l 76	90	106
Presión máxima de trabajo	bar 6	6	6
Tipo de gas (4)	GN/GP	GN/GP	GN/GP
Referencia	<b>222995036</b>	<b>222995037</b>	<b>222995038</b>
PVP	<b>24.960 €</b>	<b>27.448 €</b>	<b>30.771 €</b>
Forma de suministro	En tres bultos. Incluye sonda exterior, colector de humos, 2 módulos BM y 2 sondas para montaje en vaina.		
<b>Kit hidráulico KB para 2xSGB (opcional)</b>	KB 1	KB 2	KB 2
Referencia	<b>222927371</b>	<b>222927372</b>	<b>222927372</b>
PVP	<b>4.849 €</b>	<b>5.709 €</b>	<b>5.709 €</b>
Circuladores incluidos	Quantum Eco 40	Quantum Eco 50 M	Quantum Eco 50 M
<b>Colector de humos BK para 2xSGB (incluido en todos los Conjuntos Modulares SGB)</b>	BK 250/2 <sup>(3)</sup>	BK 250/2 <sup>(3)</sup>	BK 250/2 <sup>(3)</sup>
Referencia	<b>141047015</b>	<b>141047015</b>	<b>141047015</b>
PVP	<b>741 €</b>	<b>741 €</b>	<b>741 €</b>
(1) Temp. ida/retorno de 50/30°C. Temp. media = 40°C			
(2) Temp. ida/retorno de 80/60°C. Temp. media = 70°C			
(3) Disponible BK 250/1 para 2xSGB 125-170, referencia 141047014 y PVP 721 €			
(4) Se suministran preparadas para gas natural. La transformación de gas natural a gas propano, para los modelos que admiten ambos combustibles, está incluida en la puesta en marcha opcional.			
Disponible módulo de comunicación mod-BUS			

### Funciones de la regulación Multilevel (incluida de serie)

Mediante 3 salidas (230V) programables, permite la gestión de 1 circuito de ACS y/o circuitos directos de calefacción/bomba recirculación (uno por cada salida). Permite también la configuración de señales de alarma (mediante las salidas programables no ocupadas o por módulos EWM adicionales), entradas de sonda, señales ON/OFF y Paro/Marcha, todas programables y entrada 0-10V. Incluye función antilegionela, recirculación y tres programas horarios. Permite la ampliación de funciones mediante un máximo de 3 módulos EWM interiores (señales de alarma, circuitos directos, circuitos con válvula mezcladora, etc.) y de hasta la gestión de 15 dispositivos de control externos (que equivalen a unos 30 circuitos de calefacción adicionales).

### Puesta en marcha (opcional): 158 €

La puesta en marcha (PEM) de estas calderas sólo se efectuará a petición del cliente. Los precios que se citan son para poblaciones con servicio de post-venta y será abonado al servicio post-venta. Para otras poblaciones, se repercutirá el coste del desplazamiento. El precio que se cita es para la PEM de calderas individuales. Se aplicará el 50% del valor de la PEM a partir de la segunda caldera y por cada caldera adicional, en instalaciones de dos o más EuroCondens conectadas para funcionamiento en cascada, actuando como generador único desde una regulación común (es necesario un módulo BM en cada caldera, para configurar la cascada).



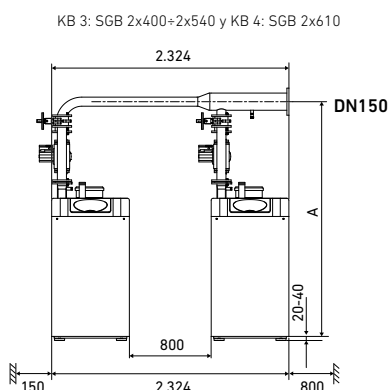
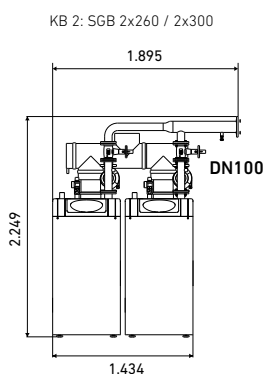
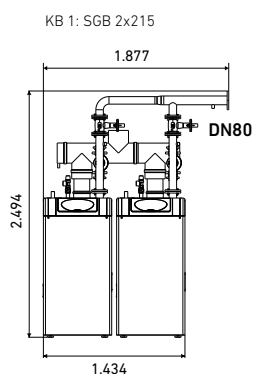

		KB3	KB4
A	mm	2.375	2.176

NOTA: los kits hidráulicos pueden montarse con la conexión hacia la izquierda/derecha.

SGB 2x400	SGB 2x470	SGB 2x540	SGB 2x610
787,6	918,0	1.053,8	1.191,4
852,0	993,2	1.140,6	1.289,6
106,5	105,7	105,6	105,7
106,6	105,9	105,7	105,8
98,0	97,7	97,6	97,7
1.080	1.196	1.272	1.348
250 / 300	250 / 300	300 / 350	300 / 350
30 / 40	17 / 40	30 / 35	30 / 35
146	168	194	212
6	6	6	6
GN	GN	GN	GN
<b>222995039</b>	<b>222995040</b>	<b>222995041</b>	<b>222995042</b>
<b>42.165 €</b>	<b>46.228 €</b>	<b>49.844 €</b>	<b>53.036 €</b>
En tres bultos. Incluye sonda exterior, colector de humos, 2 módulos BM y 2 sondas para montaje en vaina.			
KB 3	KB 3	KB 3	KB 4
<b>222927373</b>	<b>222927373</b>	<b>222927373</b>	<b>222927374</b>
<b>6.969 €</b>	<b>6.969 €</b>	<b>6.969 €</b>	<b>7.383 €</b>
Quantum Eco 65 H	Quantum Eco 65 H	Quantum Eco 65 H	Quantum Eco 80
BK 350	BK 350	BK 350	BK 350
<b>141047029</b>	<b>141047029</b>	<b>141047029</b>	<b>141047029</b>
<b>1.624 €</b>	<b>1.624 €</b>	<b>1.624 €</b>	<b>1.624 €</b>

### Longitudes y diámetros de chimenea común para calderas EuroCondens SGB en cascada

Modelos	A	Modelos	Ø cond. (mm)	L máx. cond. (m)	Colector de humos
125/170	1900	SGB 2x125	180	40	BK 250/1
215	1915	SGB 2x170	200	60	BK 250/1
260	1915	SGB 2x215	200	40	BK 250/1
300	1915	SGB 2x215	250	60	BK 250/2
		SGB 2x260	250	50	BK 250/2
		SGB 2x300	250	50	BK 250/2
		SGB 2x400	350	35	BK 350
		SGB 2x470	350	35	BK 350
		SGB 2x540	350	35	BK 350
		SGB 2x610	350	35	BK 350

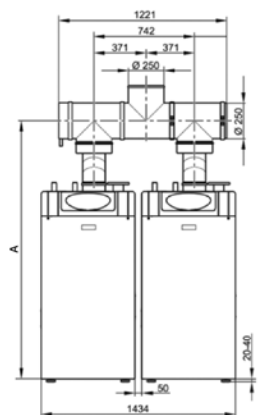

BK 250 (SGB 2x125 - 2x300)

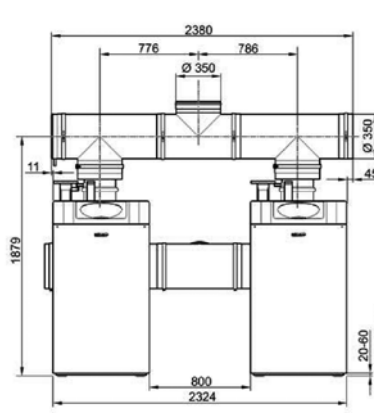

BK 350 (SGB 2x400 - 2x610)



## Power HT Plus

**Diseño robusto:** intercambiador de calor de acero inoxidable y quemador de premezcla con encendido electrónico.

**Bajas emisiones contaminantes:** < 35 mg/kWh en NOx (Clase 6) y < 10 mg/kWh en CO.

**Amplia gama de accesorios de regulación:** para gestión de calderas en cascada o instalaciones de alta o baja temperatura. Ver capítulo "Termostatos y Regulación" (Apartado "Regulación Multilevel").

**Ratio de modulación 1:9** para un funcionamiento más eficiente, fiable y silencioso (ratio 1:5 en modelos de 130 y 150 kW y ratio 1:6 en de 200 y 250 kW).



		50 F	70 F	90 F	110 F	130 F
Potencia útil 80/60°C	kW	45,0	65,0	85,0	102,0	121,5
Potencia útil 50/30°C	kW	48,6	70	91,8	110,2	130,6
Clase de eficiencia en calefacción		A	A	A	A	A
Rendimiento útil (1) con carga 100%	%	105,0%	105,0%	105,5%	105,1%	105,5
Rendimiento útil (1) con carga 30%	%	108,4%	108,1%	108,2%	108,1%	108,5
Rendimiento útil (2) con carga 100%	%	97,4%	97,4%	97,2%	97,2%	98,1
Peso neto aproximado	kg	60	70	104	109	126
Ø conducto concéntrico evacuación humos	mm	80/125	80/125	110/160	110/160	110/160
Longitud máx. conducto concéntrico	m	10	10	10	10	8
Ø conducto doble evacuación humos	mm	80	80	110	110	110
Longitud máx. conducto doble (3)	m	60	30	27	27	20
Ø conducto simple evacuación humos	mm	80 - 110	80 - 110	110 - 125	110 - 125 - 160	110
Longitud máx. conducto simple (4)	m	20 - 56	8 - 56	20 - 56	56	20
Capacidad agua	l	4	6	9	10	10
Presión máxima de trabajo	bar	4	4	4	4	6
Tipo de gas (5)		GN/GP	GN/GP	GN/GP	GN/GP	GN/GP
Caudal máscico de humos min - max	kg/h	7,2-75,6	14,4-111,6	18-144	18-169,2	43 - 202
Presión disponible salida humos caldera	mbar			200,0		
Resistencia hidráulica ΔT = 20 K/15 K	m.c.a	5,0/9,0	3,3/5,5	2,3/3,7	2,3/4,0	4,0 / 6,8
Caudal de agua mínimo	l/h	800	1.500	2.000	2.250	2.250
Consumo de gas Natural a pot. Nominal	m³/h	0,54-4,90	0,78-7,07	1,03-9,25	1,24-11,10	2,6 - 13,1
Consumo de gas Propano pot. Nominal	kg/h	0,40-3,59	0,57-5,19	0,97-6,79	0,91-8,15	1,0 - 5,1
Consumo de energía eléct. máx.	W	100	117	146	185	187
Presión de suministro del GN				mínimo 18 mbar - máximo 25 mbar		
Presión del suministro GLP				mínimo 28 mbar - máximo 37 mbar		
Conexión gas C	"	3/4"	3/4"	1"	1"	1"
Conexiones Ida y Retorno B-A	"	1"	1"	1 1/2"	1 1/2"	1 1/2"
Conexión condensados D		DN 18	DN 18	DN 18	DN 18	DN 32
Referencias GN / GP (6)		<b>7612422 / 7678378</b>	<b>7612423 / 7678379</b>	<b>7612424 / 7678380</b>	<b>7612426 / 7678381</b>	<b>7689664</b>
PVP		<b>3.468 €</b>	<b>4.159 €</b>	<b>4.901 €</b>	<b>5.290 €</b>	<b>6.710 €</b>
Forma de suministro		En un solo bulto	En un solo bulto	En un solo bulto	En un solo bulto	En un solo bulto

(1) Temperatura ida/retorno de 50/30°C. Temp. media = 40°C

(2) Temperatura ida/retorno de 80/60°C. Temp. media = 70°C

(3) El conducto de aspiración debe ser como máximo de 15 metros para la Power HT Plus 50 F y 70 F, 7 metros para la Power HT Plus 90 F y 110 F y de 10 metros para la Power HT Plus 130 F y 150 F

(4) La longitud horizontal no debe superar 2 metros + 2 codos. Ver más opciones en tabla inferior

(5) Las calderas versión propano se reciben con el kit de transformación de GN a GP en un bulto aparte. Esta transformación de gas estará incluida en el precio de la PEM de la caldera, si también se ha solicitado. Para los modelos de 130, 150, 200 y 250 kW solo hay una referencia para GN y GP; se entrega el kit de transformación a GP con cada caldera.

(6) Se suministra sin kit de evacuación. Ver accesorios de evacuación para calderas de condensación.

### Funciones de la Regulación Multilevel (incluida de serie)

Mediante 3 salidas (230V), permite la gestión de 1 circuito de ACS y/o circuitos directos de calefacción/bomba recirculación (uno por cada salida). Permite también la configuración de señales de alarma (mediante una salida programable no ocupada o por módulos de ampliación programables), entradas de sonda, señales ON/OFF y Paro/Marcha, todas programables. Incluye función antilegionela, recirculación y tres programas horarios. Permite la ampliación de funciones mediante un máximo de 2 módulos de ampliación interiores (señales de alarma, circuitos directos, circuitos con válvula mezcladora, etc.) y de hasta la gestión de 15 dispositivos de control externos (corresponderían a unos 30 circuitos de calefacción adicionales).

Longitudes máximas en conducto de humos simple y en conductos dobles

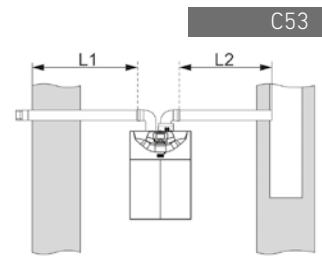
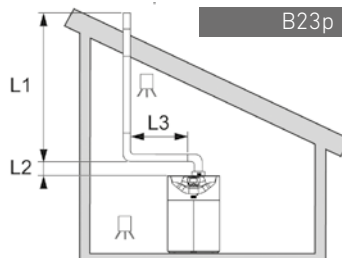

Configuración	Longitudes (m)	Power HT Plus 50F		Power HT Plus 70F		Power HT Plus 90F		Power HT Plus 110F		Power HT Plus 130 F		Power HT Plus 150 F		Power HT Plus 200 F		Power HT Plus 250 F	
		Ø80	Ø110	Ø80	Ø110	Ø110	Ø125	Ø110	Ø125	Ø110	-	Ø110	-	Ø110	-	Ø160	-
Conducto de humos simple tipo B23p	L3<2m + 2 codos	-	-	-	-	-	-	-	-	-	-	-	-	-	-	-	-
	L3<5m + 2 codos	-	-	-	-	-	-	-	-	-	-	-	-	-	-	-	-
	(L1 + L2) rígido	20	56	8	56	20	56	56	56	20	17	27	23	39	36	23	19
Conductos dobles tipo C53	L1<15m y L1+L2<60 m (Ø 80)	L1<15m y L1+L2<30 m (Ø 80)		L1<7m y L1+L2<27 m (Ø 110)		L1<7m y L1+L2<27 m (Ø 110)		L1<10m y L1+L2<20 m		L1<10m y L1+L2<20 m		L1+L2<42 m		L1+L2<21 m			

**Versatilidad en la evacuación de humos:** posibilidad de combustión estanca incluida de serie, mediante conducto concéntrico (excepto modelos 200 y 250 kW). Accesorio opcional disponible para evacuación mediante conducto

doble. Ver apartado "Accesorios de evacuación calderas de condensación" de este capítulo.

**Independencia hidráulica gracias al kit opcional,** que se integra de forma compacta en la parte posterior de la caldera y permite

asegurar el caudal mínimo de circulación que debe garantizarse.

**Cuadro de control digital:** Pantalla con texto y retroiluminación.

**Importante:** Debe garantizarse el caudal mínimo de circulación por el intercambiador de cada caldera. Los circuladores opcionales con las botellas de equilibrio correspondientes, suministradas por BAXI como accesorios disponibles para esta gama, garantizan dichos caudales tanto en instalación individual como en cascada.

150F	200F	250F
140.3	185.9	232.8
150.9	200	250
A	A	A
105.5	104.20	104.20
108.5	109,1	109,1
98.1	97.32	97.02
132	212	232
110/160	-	-
8	-	-
110	160	160
20	42	21
110	160	160
27	39	23
11	13	15
6	6	6
GN/GP	GN/GP	GN/GP
50 - 230	54 - 322	69 - 411
4,0 / 6,8	4,0 / 6,8	4,0 / 6,8
3.000	3.500	4.500
3,0 - 15,1	3,37 - 20,21	4,23 - 25,40
1,2 - 5,9	2,5 - 14,8	3,1 - 18,6
283	242	369

1"	1 1/2"	1 1/2"
1 1/2"	2"	2"
DN 32	DN 32	DN 32
<b>7689665</b>	<b>7689666</b>	<b>7689667</b>
<b>7.855 €</b>	<b>10.196 €</b>	<b>12.433 €</b>
En un solo bullo	En un solo bullo	En un solo bullo

**Cambio de gas natural a propano en caldera ya instalada**

Con las calderas a propano se incluye el kit de transformación. Se recomienda que la transformación de gas la realice nuestro servicio técnico oficial.

POWER HT PLUS 50 F	<b>124 €</b>	POWER HT PLUS 130 F	<b>160 €</b>
POWER HT PLUS 70 F	<b>160 €</b>	POWER HT PLUS 150 F	<b>160 €</b>
POWER HT PLUS 90 F	<b>160 €</b>	POWER HT PLUS 200 F	<b>200 €</b>
POWER HT PLUS 110 F	<b>160 €</b>	POWER HT PLUS 250 F	<b>250 €</b>

**Puesta en marcha (opcional): 143 €**

La puesta en marcha (PEM) de estas calderas solo se efectuará a petición del cliente. Los precios que se citan son para poblaciones con servicio de post-venta y será abonado al servicio post-venta. Para otras poblaciones, se repercutirá el coste del desplazamiento. El precio que se cita es para la PEM de calderas individuales. Se aplicará el 50% del valor de la PEM a partir de la segunda caldera y por cada caldera adicional, en instalaciones de dos o más Power HT Plus conectadas para funcionamiento en cascada, actuando como generador unico desde una regulación común (es necesario un módulo BM en cada caldera, para configurar la cascada).

Power HT Plus 50 F y 70 F

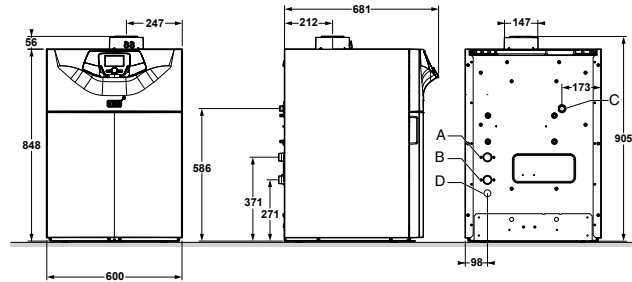

Power HT Plus 90 F y 110 F

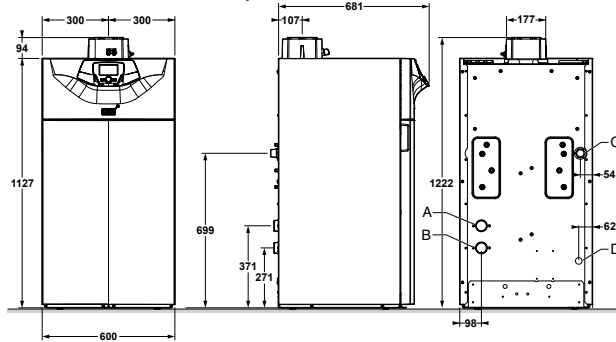

Power HT Plus 130 F y 150 F

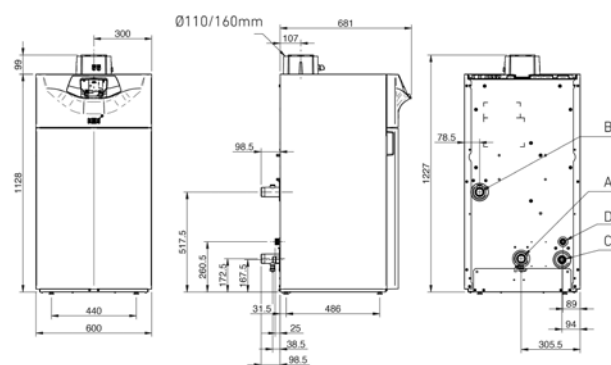

Power HT Plus 200 F y 250 F

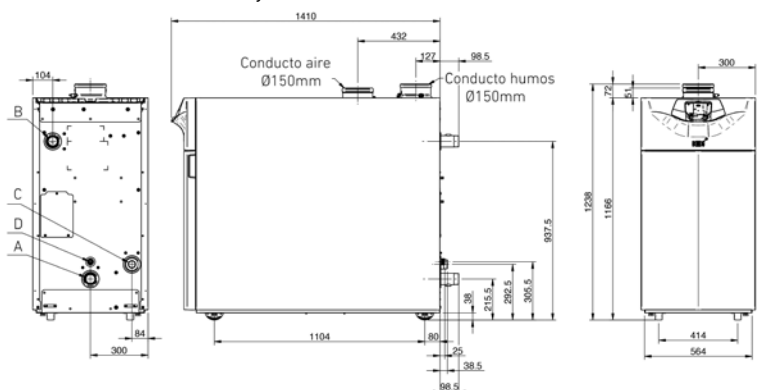

## Accesorios hidráulicos Instalación individual

Se integran perfectamente, tanto a nivel estético como funcional, en la parte posterior de la caldera. Permiten asegurar el caudal mínimo en el circuito primario de la caldera:

- El Kit de botella de equilibrio incluye: botella de equilibrio, circulador de primario de caldera con señal de modulación PWM gestionada desde la propia caldera, válvulas de cierre, purgador y válvula de seguridad.

**Importante:** Debe garantizarse el caudal mínimo de circulación por el intercambiador de cada caldera. Los circuladores opcionales y las botellas de equilibrio correspondientes, suministradas por BAXI como accesorios, garantizan dichos caudales tanto en instalación individual como en cascada.

- El Kit de intercambiador de placas incluye: intercambiador de placas, circulador de primario de caldera con señal de modulación PWM gestionada desde la propia caldera, válvulas de cierre, válvula de vaciado y de llenado de primario, purgador, válvula de seguridad y vaso de expansión de primario.

A	Entrada de gas
B	Salida de calefacción
C	Retorno de calefacción

Power HT Plus 50 F y 70 F

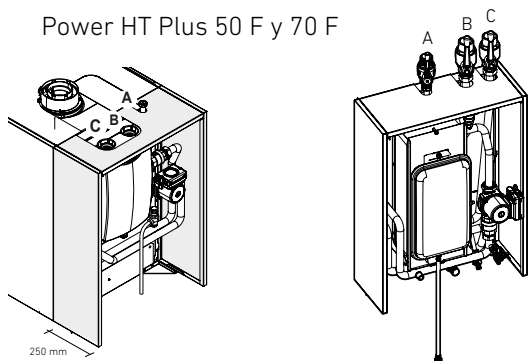

Kit botella de equilibrio

Referencia	<b>7695069</b>
PVP	<b>1.155 €</b>

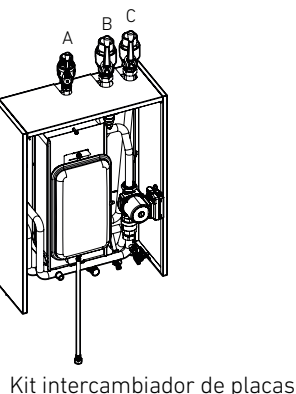

Kit intercambiador de placas

Referencia	<b>7699167</b>
PVP	<b>1.742 €</b>

Power HT Plus 90 F y 110 F

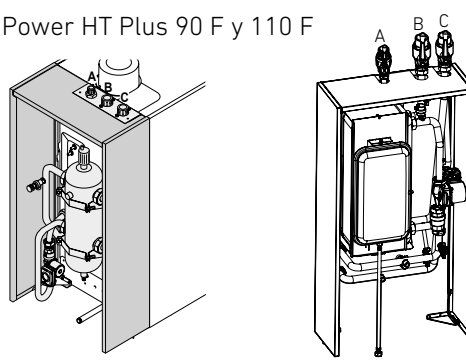

Kit botella de equilibrio

Referencia	<b>7698937</b>
PVP	<b>2.010 €</b>

Kit intercambiador de placas

Referencia	<b>7700738</b>
PVP	<b>2.107 €</b>

Power HT Plus 130 F y 150 F

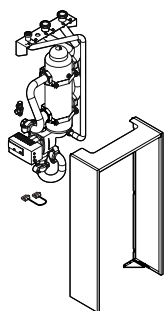

Kit botella de equilibrio

Referencia	<b>7663934</b>
PVP	<b>3.882 €</b>

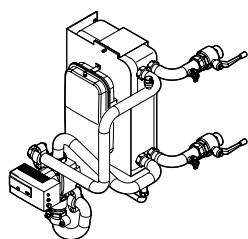

Kit intercambiador de placas

Referencia	<b>7680549</b>
PVP	<b>3.989 €</b>

Power HT Plus 200 F y 250 F

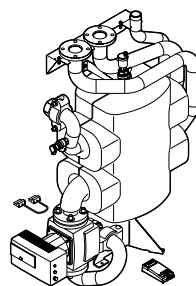

Kit botella de equilibrio

Referencia	<b>7672216</b>
PVP	<b>4.479 €</b>

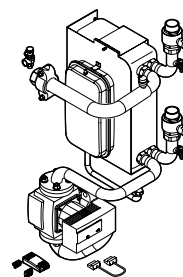

Kit intercambiador de placas

Referencia	<b>7680558</b>
PVP	<b>4.553 €</b>

## Instalación en cascada Power HT Plus 50 F, 70 F, 90 F y 110 F

Power HT Plus 50 F y 70 F

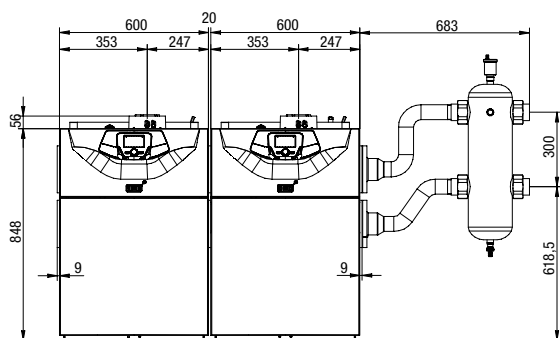

Power HT Plus 90 F y 110 F

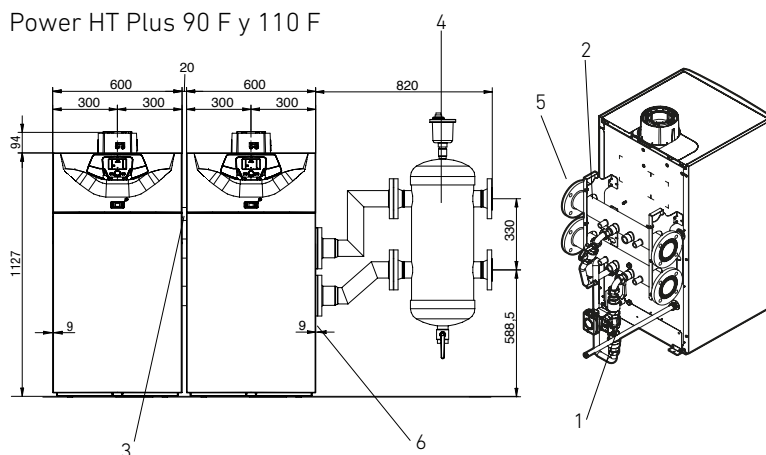

1. Kit hidráulico individual
2. Kit colector individual (para 1 caldera)
3. Kit colector doble (para 2 calderas)
4. Kit botella de equilibrio
5. Kit pletinas y juntas para cierre lateral
6. Kit enlace entre colectores y botellas de equilibrio



Kit hidráulico individual  
(para instalación en cascada)

Para 50 F y 70 F

Referencia	<b>7704998</b>
PVP	<b>725 €</b>

Para 90 F y 110 F

Referencia	<b>7704999</b>
PVP	<b>856 €</b>

Permiten realizar la conexión hidráulica entre cada una de las calderas y los colectores de ida y retorno. Incluyen:

- Circulador de alta eficiencia con señal PWM para el circuito primario.
- Válvulas de corte, antirretorno y de seguridad.

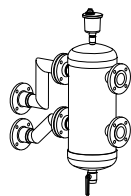

Kit botella de equilibrio  
para caudal máximo de 8,5 m³/h  
(conexión a instalación 2")

Referencia	<b>140040408</b>
PVP	<b>1.100 €</b>

Kit botella de equilibrio  
para caudal máximo de 18 m³/h  
(conexión a instalación DN 65)

Referencia	<b>140040409</b>
PVP	<b>1.790 €</b>

Kit botella de equilibrio  
para caudal máximo de 28 m³/h  
(conexión a instalación DN 80)

Referencia	<b>140040410</b>
PVP	<b>2.240 €</b>

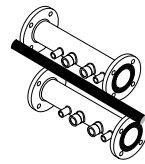

Kit colector individual  
(para 1 caldera)

Para 50 F, 70 F, 90 F y 110 F

Referencia	<b>140040371</b>
PVP	<b>395 €</b>

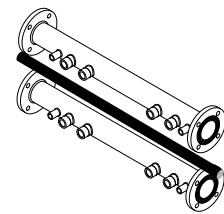

Kit colector doble  
(para 2 calderas)

Para 50 F, 70 F, 90 F y 110 F

Referencia	<b>140040375</b>
PVP	<b>650 €</b>



Kit de pletinas y juntas  
para cierre lateral de colectores del  
kit hidráulico y enlace a kit botella de  
equilibrio

Para 50 F, 70 F, 90 F y 110 F

Referencia	<b>140040365</b>
PVP	<b>120 €</b>



Kit enlace entre colectores  
de dos kits hidráulicos

Para 50 F, 70 F, 90 F y 110 F

Referencia	<b>140040366</b>
PVP	<b>49 €</b>

## Instalación en cascada Power HT Plus 130 F, 150 F, 200 F y 250 F

Power HT Plus 130 F y 150 F  
(máximo 4 en cascada)

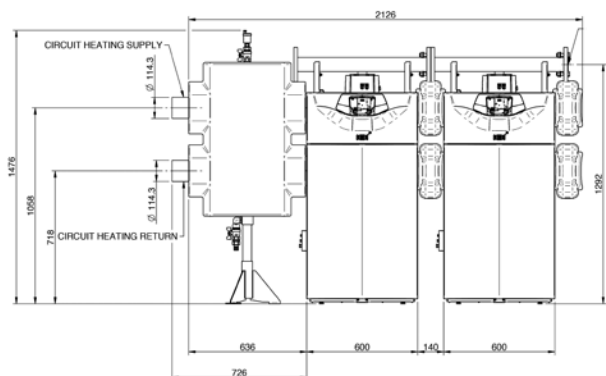

Power HT Plus 200 F y 250 F  
(máximo 3 en cascada)

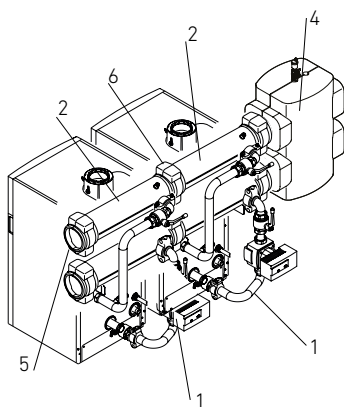
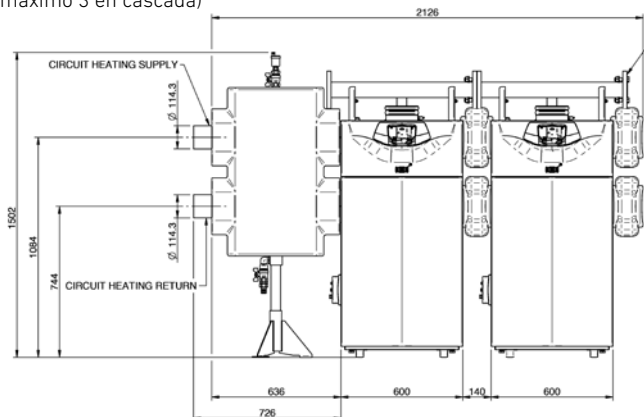

Kit hidráulico individual  
(para instalación en cascada)

Para 130 F y 150 F

Referencia	<b>7673764</b>
PVP	<b>2.842 €</b>

Para 200 F y 250 F

Referencia	<b>7694143</b>
PVP	<b>3.407 €</b>

Permiten realizar la conexión hidráulica entre cada una de las calderas y los colectores de ida y retorno. Incluyen:

- Circulador de alta eficiencia con señal PWM para el circuito primario.
- Válvulas de corte, antirretorno y de seguridad.

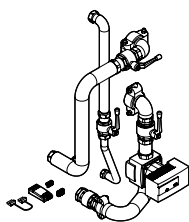

Kit botella de equilibrio  
para caudal máximo de 30 m³/h (para  
soldar a instalación conexión Ø 80mm)

Referencia	<b>7694133</b>
PVP	<b>1.759 €</b>

Kit colector individual  
(para 1 caldera)

Para 130 F, 150 F, 200 F y 250 F

Referencia	<b>7694125</b>
PVP	<b>1.143 €</b>

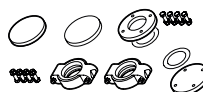

Kit de pletinas y juntas  
para cierre lateral de colectores del  
kit hidráulico y enlace a kit botella de  
equilibrio

Para 130 F, 150 F, 200 F y 250 F

Referencia	<b>7696105</b>
PVP	<b>416 €</b>



## EcoTherm Plus WGB



**GARANTÍA**  
**5**  
**AÑOS**

**CUERPO CALDERA**

**Modbus Ready**

**Diseño robusto:** cuerpo caldera formado por elementos de fundición Aluminio-Silicio y quemador de premezcla con encendido electrónico.

**Regulación Multilevel Plus con posibilidad de telegestión.** Gestión de hasta 15 calderas en cascada mediante la regulación base.

**Accesorios incluidos en modelos de 28 y 38 kW:** circulador de calefacción de alta eficiencia, válvula de seguridad y manómetro analógico.

**Dimensiones compactas** para facilitar la instalación en cascada: ancho común de 48 cm. en toda la gama.

**Bajas emisiones contaminantes:** Clase 6.

**Ratio de modulación 1:4** para un funcionamiento más eficiente, fiable y silencioso.

**Amplia gama de accesorios de regulación:** para gestión de calderas en cascada o instalaciones de alta o baja temperatura. Accesorios hidráulicos para instalaciones en cascada. Ver capítulo "Termostatos y Regulación" (Apartado "Regulación Multilevel").

		28	38	50	70	90	110
Potencia útil 80/60°C	kW	27,2	36,8	48,5	67,9	87,3	106,8
Potencia útil 50/30°C	kW	29,2	39,0	51,9	72,5	93,1	113,5
Clase de eficiencia en calefacción		A	A	A	A	A	A
Rendimiento útil (1) con carga 30%	%	106,4%	105,6%	107,3%	108,1%	107,8%	107,7%
Rendimiento útil (2) con carga 100%	%	99,3%	99,3%	99,3%	99,3%	99,3%	99,4%
Peso neto aproximado	kg	53	53	61	72	84	84
Longitud máx. conducto concéntrico (3)	m	20	11	25	14	10	8
Longitud máx. conducto simple (4)	m	30	20	23	23	20	20
Capacidad agua	l	3,6	3,6	4,7	5,8	7,8	7,8
Presión máxima de trabajo	bar	4	4	6	6	6	6
Tipo de gas (5)		GN/GP	GN/GP	GN/GP	GN/GP	GN/GP	GN/GP
Caudal másico de humos min/max	kg/h	8,6 - 49,7	14,4 - 67,3	21,2 - 84,6	30,2 - 123,8	35,3 - 127	44,3 - 194,7
Pre, disponible salida de humos caldera	mbar	-	-	1,1	1,1	1,5	1,8
Resistencia hidráulica ΔT = 20 K/10 K	m.c.a	-	-	0,46/1,7	0,82/3,19	0,95/4,21	1,48/6,38
Consumo de gas Natural a pot. Nominal	m³/h	0,59 - 3,0	0,95 - 4,0	1,27 - 5,30	1,80 - 7,40	2,12 - 9,50	2,65 - 11,60
Consumo de gas Propano pot. Nominal	kg/h	0,44 - 2,18	0,70 - 2,95	0,93 - 3,89	1,55 - 5,44	2,33 - 6,99	2,72 - 8,55
Consumo de energía eléct. máx.	W	104	122	83	108	160	196
Presión de suministro del GN		mínimo 17 mbar - máximo 25 mbar					
Presión del suministro GLP		mínimo 25 mbar - máximo 45 mbar					
Conexión gas	"	3/4"	3/4"	1"	1"	1"	1"
Conexiones Ida y Retorno HV-HR	"	1"	1"	1 1/2"	1 1/2"	1 1/2"	1 1/2"
Conexión condensados KA	mm	25	25	25	25	25	25
Ø conducto concéntrico evacuación humos	mm	80/125	80/125	110/160	110/160	110/160	110/160
A	mm	402	402	447	542	585	585
B	mm	167	167	168	168	163	163
C	mm	130	130	132	132	152	152
Referencia GN (6)		<b>7224489</b>	<b>7224490</b>	<b>222995024</b>	<b>222995025</b>	<b>7504270</b>	<b>222995026</b>
Referencia GP (6)		<b>7678410</b>	<b>7678411</b>	<b>7678412</b>	<b>7678413</b>	<b>7678414</b>	<b>7678415</b>
PVP		<b>2.593 €</b>	<b>2.860 €</b>	<b>3.808 €</b>	<b>4.908 €</b>	<b>5.731 €</b>	<b>6.208 €</b>
Forma de suministro		En un solo bulto. Incluye sonda exterior					

(1) Temperatura ida/retorno de 40/30°C. Temp. media = 35°C

(2) Temperatura ida/retorno de 70/50°C. Temp. media = 60°C

(3) Si el conducto es horizontal la longitud máxima se reduce a 5 m. para todos los modelos

(4) Longitud máxima horizontal 3 m. Aspiración en sala.

(5) Se suministran preparadas para gas natural. Para su utilización a gas propano, es necesario solicitar la referencia específica para gas propano (GP).

(6) Se suministra sin kit de evacuación. Ver accesorios de evacuación para calderas de condensación.

Funciones de la regulación **Multilevel** (incluida de serie)

Mediante 3 salidas (230V) programables, permite la gestión de 1 circuito de ACS y/o circuitos directos de calefacción/bomba recirculación (uno por cada salida). Permite también la configuración de señales de alarma (mediante las salidas programables no ocupadas o por módulos EWM adicionales), entradas de sonda, señales ON/OFF y Paro/Marcha, todas programables y entrada 0-10V. Incluye función antilegionela, recirculación y tres programas horarios. Permite la ampliación de funciones mediante un máximo de 2 módulos EWM interiores (señales de alarma, circuitos directos, circuitos con válvula mezcladora, etc.)

Presión disponible a la salida de la caldera

WGB 28 y 38 (suministrado con la caldera)

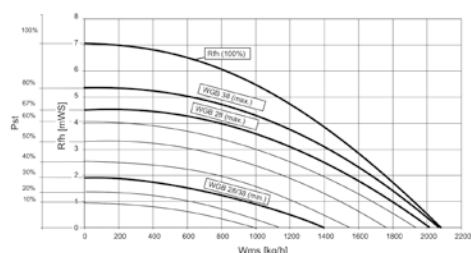

WGB 50 (circulador opcional)

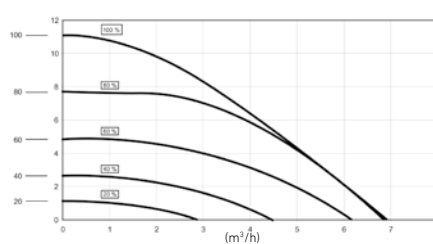

WGB 70 a 110 (circulador opcional)

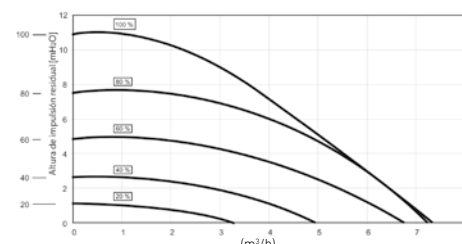

### Puesta en marcha (opcional): 143 €

La puesta en marcha (PEM) de estas calderas solo se efectuará a petición del cliente. Los precios que se citan son para poblaciones con servicio de post-venta y será abonado al servicio post-venta. Para otras poblaciones, se repercutirá el coste del desplazamiento. El precio que se cita es para la PEM de calderas individuales. Se aplicará el 50% del valor de la PEM a partir de la segunda caldera y por cada caldera adicional, en instalaciones de dos o más Ecotherm Plus WGB conectadas para funcionamiento en cascada, actuando como generador único desde una regulación común (es necesario un módulo BM en cada caldera, para configurar la cascada).

## Instalación Individual

	WGB 28 y 38	WGB 50 a 110
D	192 mm	189 mm
E	50 mm	80 mm

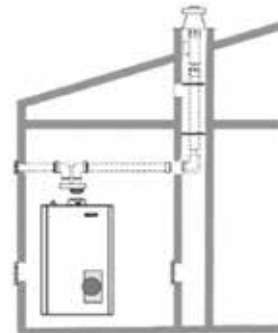
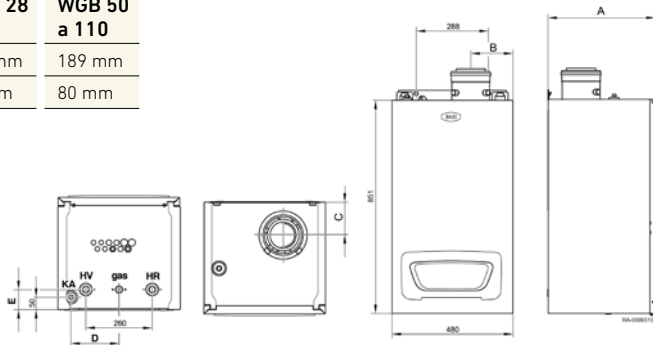

## Accesorios EcoTherm Plus WGB 28 y 38



### ADH 2

Kit llaves de cierre

Kit conexiones con llaves de cierre 3/4" gas, 1" ida y retorno

Referencia	<b>B24000040</b>
PVP	<b>110 €</b>



### LS U2E

Kit circulador ACS WGB

Kit conexión hidráulica para la conexión de un depósito de ACS externo BS 120 ó 160. Incluye circulador de alta eficiencia, tubos de conexión y sonda ACS.

Referencia	<b>7503166</b>
PVP	<b>180 €</b>



### UBS-F28, 38 B

Kit cambio de gas

Kit transformación de gas natural a gas propano

Referencia	<b>B24000078</b>
PVP	<b>115 €</b>

## AGZ

Adaptador de concéntrico a doble

Longitud máxima admisible  
(Aspiración máxima = 5 metros)

Modelo de caldera	AGZ Ref. 22610384 (80 mm) PVP 85 €	AGZ Ref. 7632145 (110 mm) PVP 110 €
EcoTherm Plus WGB 28	22 m	
EcoTherm Plus WGB 38	22 m	
EcoTherm Plus WGB 50		22 m
EcoTherm Plus WGB 70		10 m
EcoTherm Plus WGB 90		7 m
EcoTherm Plus WGB 110		5 m

## Accesorios EcoTherm Plus WGB 50, 70, 90 y 110



### ADH 25/40

Kit llaves de cierre

Kit conexiones con llaves de cierre de gas (DN 25) e ida/retorno calefacción (DN 40)

Ref. ADH 25/40	<b>B24000073</b>
PVP	<b>215 €</b>



### UBS-F50 B / UBS-F70,110 B

Kit cambio de gas

Kit transformación de gas natural a gas propano para calderas WGB 50 (modelo UBS-F50 B) y WGB 70, 90 y 110 (modelo UBS-F70,110 B).

	UBS-F50 B	UBS-F70,110 B
Ref.	<b>B24000079</b>	<b>B24000080</b>
PVP	<b>150 €</b>	<b>190 €</b>



### HEP 25-180-10

Circulador con señal PWM

Circulador modulante de alta eficiencia con señal PWM.

Referencia	<b>7503165</b>
PVP	<b>592 €</b>

## Instalación en Cascada

## Accesorios hidráulicos

### KU 2.16 / KU 3.16 / KU 4.25

Módulo hidráulico calderas en cascada

Colector hidráulico para 2, 3 ó 4 WGB 50/70/90/110 kW instaladas en línea. Incluye botella de equilibrio, aislamiento en espuma rígida PU, tubos de conexión flexible a caldera y válvula antirretorno.

K.2.16

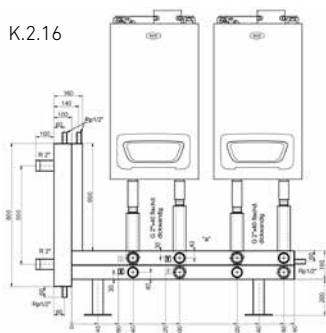

	KU 2.16
Referencia	<b>B24000081</b>
PVP	<b>2.500 €</b>

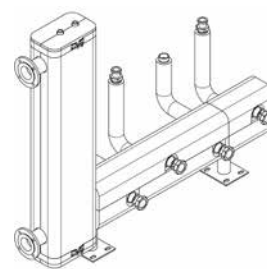

K.3.16

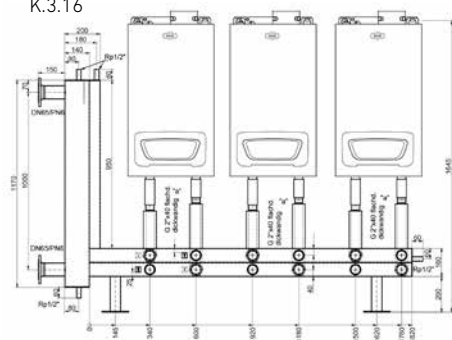

	KU 3.16
Referencia	<b>B24000082</b>
PVP	<b>3.180 €</b>

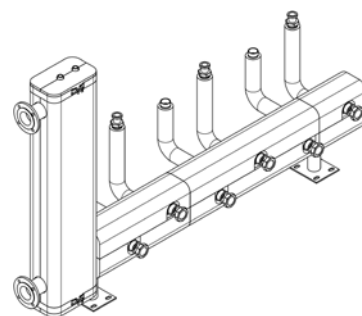

K.4.25

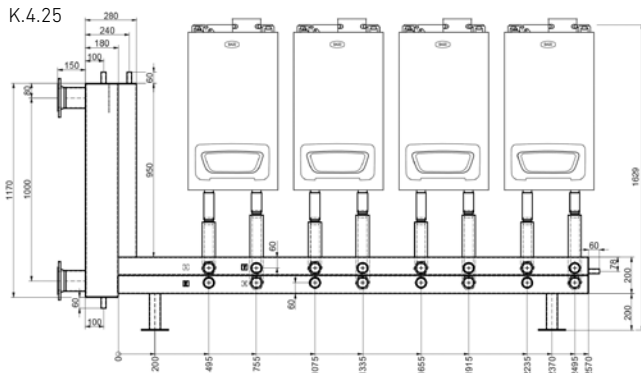

	KU 4.25
Referencia	<b>B24000083</b>
PVP	<b>4.015 €</b>

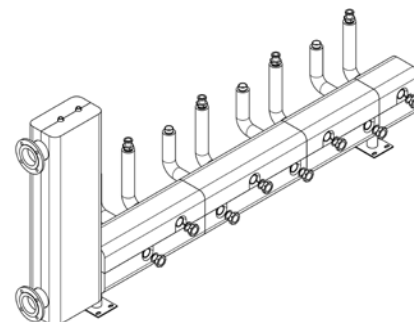

### Módulo hidráulico calderas en cascada

Colector hidráulico para hasta 4 WGB 50/70/90/110 kW instaladas espalda con espalda. Incluye botella de equilibrio, aislamiento en espuma rígida PU, tubos de conexión flexible a caldera y válvula antirretorno.

Referencia	<b>7212861</b>
PVP	<b>4.800 €</b>

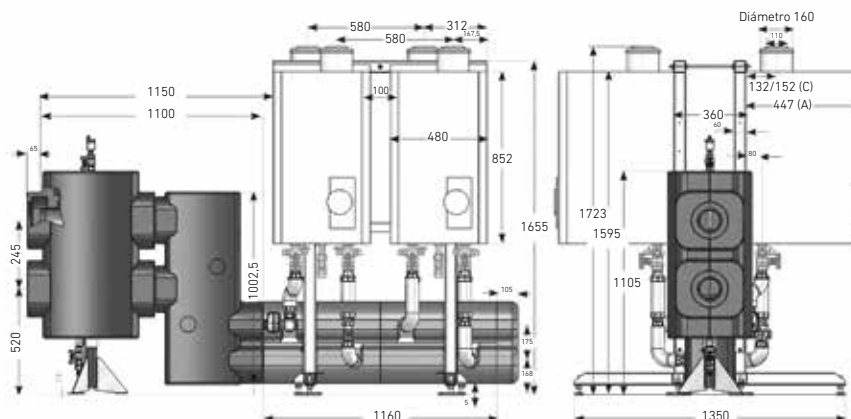





# Bios Plus



**Diseño robusto:** intercambiador de calor monotérmico de acero inoxidable y quemador de premezcla con encendido electrónico.

**Bajas emisiones contaminantes:** < 35 mg/kWh en NOx (Clase 6) y < 25 mg/kWh en CO.

**Tecnología GAS INVERTER** con ratio de modulación 1:9 para un funcionamiento más eficiente, fiable y silencioso (ratio 1:5 en modelos de 130 y 150 kW).

**Amplia gama de accesorios de regulación:** para gestión de calderas en cascada o instalaciones de alta o baja temperatura. Accesorios hidráulicos para instalaciones en cascada. Ver capítulo "Termostatos y Regulación."

	50 F	70 F	90 F	110 F	130 F	150 F	
Potencia útil 80/60°C	kW	45,0	65,0	85,0	102,0	121,5	140,3
Potencia útil 50/30°C	kW	48,6	70,0	92,3	110,3	130,6	150,9
Clase de eficiencia en calefacción		A	A	A	A	A	A
Rendimiento útil (1) con carga 100%	%	105,0	105,0%	105,5%	105,1%	105,5%	105,5%
Rendimiento útil (1) con carga 30%	%	107,8	107,1%	107,5%	107,4%	108,5%	108,5%
Rendimiento útil (2) con carga 100%	%	97,4	97,2%	97,3%	97,2%	98,1%	98,1%
Peso neto aproximado	kg	40	53	83	93	93	96
Longitud máx. conducto concéntrico	m	10	10	10	10	8	8
Longitud máx. conducto doble (3)	m	60	30	27	27	20	20
Capacidad agua	l	4	6	9	10	10	11
Presión máxima de trabajo	bar	4	4	4	4	6	6
Tipo de gas (4)		GN/GP	GN/GP	GN/GP	GN/GP	GN/GP	GN/GP
Caudal máscico de humos min - max	kg/h	7,2-75,6	14,4-111,6	18-144	18-169,2	43,2 - 201,6	50,4 - 230,4
Presión disponible salida humos caldera	mbar	2,7	2,7	3,2	3,7	3,7	3,7
Resistencia hidráulica ΔT = 20 K/15 K	m.c.a	5,0/9,0	3,3/5,5	2,3/3,7	2,3/4,0	4,0/6,8	4,0/6,8
Caudal de agua mínimo	l/h	800	1.500	2.000	2.250	2.250	3.000
Consumo de gas Natural a pot. Nominal	m³/h	0,54-4,90	0,78-7,07	1,03-9,25	1,24-11,10	2,62-13,09	3,02-15,12
Consumo de gas Propano pot. Nominal	kg/h	0,40-3,6	0,57-5,2	0,75-6,79	0,91-8,15	1,93-9,62	2,22-11,11
Consumo de energía eléct. máx.	W	190	209	275	320	360	460
Presión de suministro del GN		mínimo 18 mbar - máximo 25 mbar					
Presión del suministro GP		mínimo 28 mbar - máximo 37 mbar					
Conexión gas		3/4"	3/4"	1"	1"	1"	1"
Conexiones Ida y Retorno IC-RC		1"	1"	1 1/2"	1 1/2"	1 1/2"	1 1/2"
Ø conducto concéntrico evacuación humos	mm	80/125	80/125	110/160	110/160	110/160	110/160
Ø conducto doble evacuación humos	mm	80	80	110	110	110	110
A	mm	377	505	-	-	-	-
Referencias GN (instalación individual) (5)		<b>14H267102</b>	<b>14H268102</b>	<b>14H269102</b>	<b>14H270102</b>	<b>7727957</b>	<b>7728001</b>
Referencias GP (instalación individual) (5)		<b>7678382</b>	<b>7678383</b>	<b>7678404</b>	<b>7678405</b>	<b>7727958</b>	<b>7728002</b>
Referencias GN (instalación individual) (6)		<b>14D267102</b>	<b>14D268102</b>	<b>14D269102</b>	<b>14D270102</b>	<b>7727959</b>	<b>7728003</b>
Referencias GP (instalación individual) (6)		<b>7678406</b>	<b>7678407</b>	<b>7678408</b>	<b>7678409</b>	<b>7728000</b>	<b>7728004</b>
PVP		<b>3.301 €</b>	<b>4.167 €</b>	<b>5.121 €</b>	<b>5.503 €</b>	<b>6.995 €</b>	<b>8.645 €</b>
Forma de suministro (instalación individual)		2 bultos: Caldera + kit evacuación		2 bultos: Caldera + kit evacuación		2 bultos: Caldera + kit evacuación	
Referencias GN (instalación cascada) (7)		<b>140267102</b>	<b>140268102</b>	<b>140269102</b>	<b>140270102</b>	<b>7721503</b>	<b>7721504</b>
Referencias GP (instalación cascada) (7)		<b>7678819</b>	<b>7678820</b>	<b>7678821</b>	<b>7678822</b>	<b>7728249</b>	<b>7728250</b>
PVP		<b>3.136 €</b>	<b>4.002 €</b>	<b>4.952 €</b>	<b>5.334 €</b>	<b>6.826 €</b>	<b>8.475 €</b>
Forma de suministro (instalación cascada)		En un solo bulto	En un solo bulto	En un solo bulto	En un solo bulto	En un solo bulto	En un solo bulto

(1) Temperatura ida/retorno de 50/30°C. Temp. media = 40°C

(2) Temperatura ida/retorno de 80/60°C. Temp. media = 70°C

(3) El conducto de aspiración debe ser como máximo de 15 metros para la Bios Plus 50 F y 70 F, 7 metros para la Bios Plus 90 F y 110 F y de 10 metros para la Bios Plus 130 F y 150 F.

(4) Las calderas versión propano se reciben con el kit de transformación de GN a GP en un bulto aparte. Esta transformación de gas estará incluida en el precio de la PEM de la caldera, si también se ha solicitado.

(5) Incluye kit salida de humos 80/125 para Bios Plus 50 F y 70 F, y kit salida de humos 110/160 para Bios Plus 90 F, 110 F, 130 F y 150 F.

(6) Incluye kit salida de humos doble 80 para Bios Plus 50 F y 70 F, y kit salida de humos desde 110 para Bios Plus 90 F, 110 F, 130 F y 150 F.

(7) Se suministra sin kit de evacuación. Ver accesorios de evacuación para calderas de condensación.

### Funciones de la Regulación Multilevel (incluida de serie)

Mediante 3 salidas (230V), permite la gestión de 1 circuito de ACS y/o circuitos directos de calefacción/bomba recirculación (uno por cada salida). Permite también la configuración de señales de alarma (mediante una salida programable no ocupada o por módulos de ampliación programables), entradas de sonda, señales ON/OFF y Paro/Marcha, todas programables. Incluye función antilegionela, recirculación y tres programas horarios. Permite la ampliación de funciones mediante un 1 módulo de ampliación interior (señales de alarma, circuitos directos, circuitos con válvula mezcladora, etc.) y de hasta la gestión de 15 dispositivos de control externos (que equivalen a unos 30 circuitos de calefacción adicionales).

**Importante:** Debe garantizarse el caudal mínimo de circulación por el intercambiador de cada caldera. Los circuladores opcionales y las botellas de equilibrio correspondientes, suministradas por BAXI como accesorios, garantizan dichos caudales tanto en instalación individual como en cascada.

### Puesta en marcha (opcional): 143 €

La puesta en marcha (PEM) de estas calderas solo se efectuará a petición del cliente. Los precios que se citan son para poblaciones con servicio de post-venta y será abonado al servicio post-venta. Para otras poblaciones, se repercutirá el coste del desplazamiento. El precio que se cita es para la PEM de calderas individuales. Se aplicará el 50% del valor de la PEM a partir de la segunda caldera y por cada caldera adicional, en instalaciones de dos o más Bios Plus conectadas para funcionamiento en cascada, actuando como generador único desde una regulación común (es necesario un módulo OCI 345 en cada caldera, para configurar la cascada).

## Instalación Individual

Bios Plus 50 F y 70 F

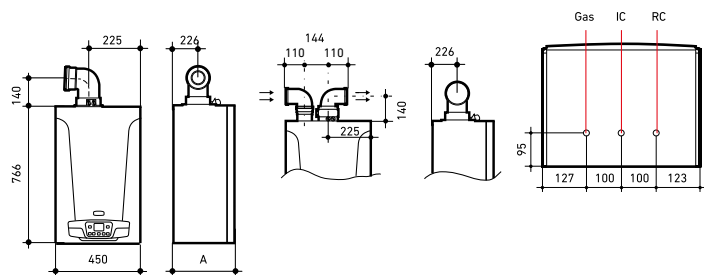

Bios Plus 90 F, 110 F, 130 F y 150 F

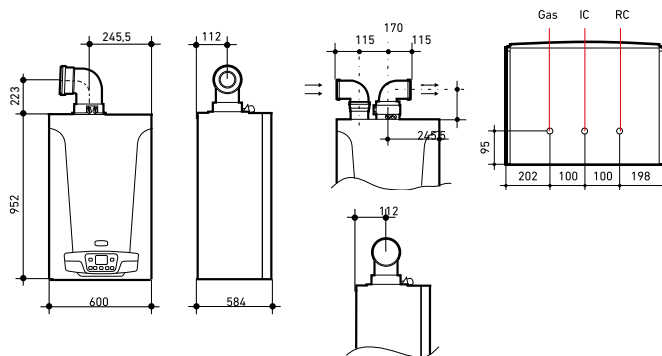

### Cambio de gas natural a propano en caldera ya instalada

El cambio incluye el kit de transformación y la mano de obra. Se recomienda realizar esta transformación de gas avisando a nuestro ATC, que dispondrá el kit de transformación correspondiente.

BIOS PLUS 50 F	124 €
BIOS PLUS 70 F	160 €
BIOS PLUS 90 F	160 €
BIOS PLUS 110 F	160 €
BIOS PLUS 130 F	200 €
BIOS PLUS 150 F	250 €

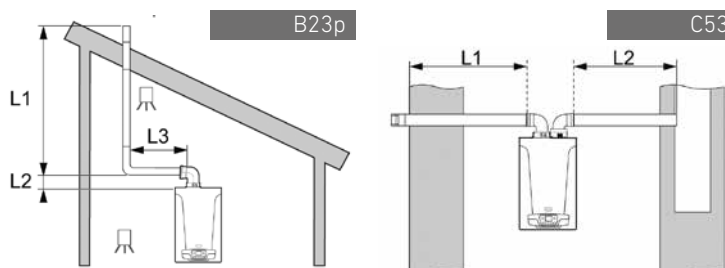

### Longitudes máximas en conducto de humos simple y en conductos dobles

Configuración	Longitudes (m)	Bios Plus 50F		Bios Plus 70F		Bios Plus 90F		Bios Plus 110F		Bios Plus 130 F		Bios Plus 150 F	
		Ø80	Ø110	Ø80	Ø110	Ø110	Ø125	Ø110	Ø125	Ø110	-	Ø110	-
Conducto de humos simple tipo B23p	L3<2m + 2 codos	-	-	-	-	-	-	-	Ø160	-	Ø110	-	Ø110
	L3<5m + 2 codos	-	-	-	-	-	-	-	-	-	Ø110	-	Ø110
	(L1 + L2) rígido	20	56	8	56	20	56	56	56	20	17	27	23
Conductos dobles tipo C53		L1<15m y L1+L2<60 m (Ø 80)		L1<15m y L1+L2<30 m (Ø 80)		L1<7m y L1+L2<27 m (Ø 110)		L1<7m y L1+L2<27 m (Ø 110)		L1<10m y L1+L2<20 m		L1<10m y L1+L2<20 m	

## Kits hidráulicos individuales

Bios Plus 50 F y 70 F

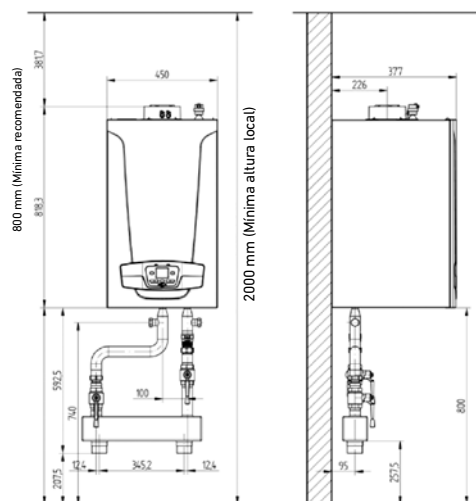

Bios Plus 90 F, 110 F, 130 F y 150 F

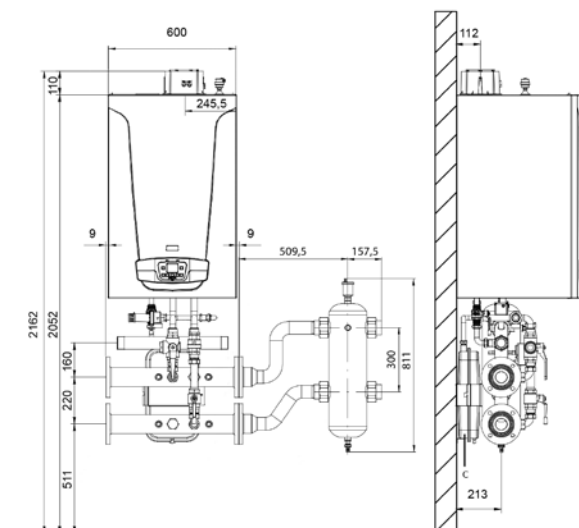

### Soporte bastidor Bios Plus

Todas las calderas Bios Plus se pueden montar en este soporte y poder instalarlas apartadas de la pared. Apto para instalaciones individuales y en cascada. Incorporan soportes para los colectores hidráulicos y de gas.



Referencia	<b>7656916</b>
PVP	<b>503 €</b>

## Instalación en cascada

Bios Plus 50 F y 70 F (máximo 6 en cascada)

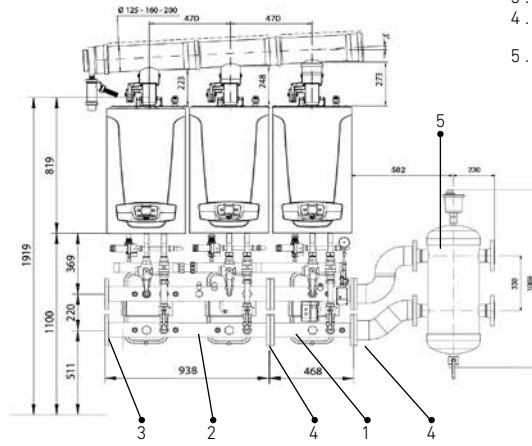
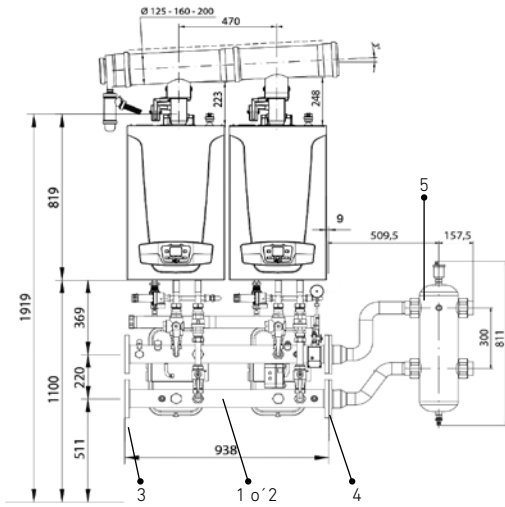

- 1 . Kit hidráulico individual (para 1 caldera)
- 2 . Kit hidráulico doble (para 2 calderas)
- 3 . Kit pletinas y juntas para cierre lateral
- 4 . Kit enlace entre colectores y botellas de equilibrio
- 5 . Kit botella de equilibrio

Bios Plus 90 F y 110 F (máximo 6 en cascada)

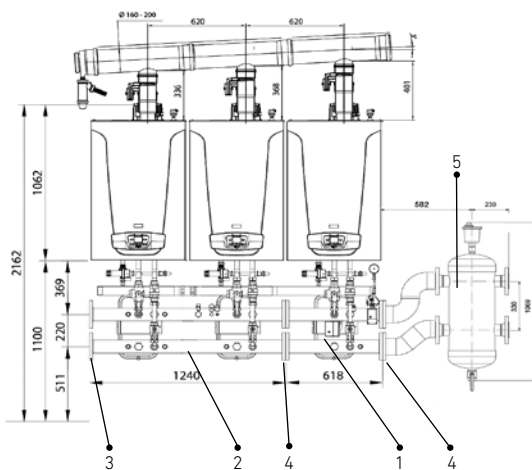
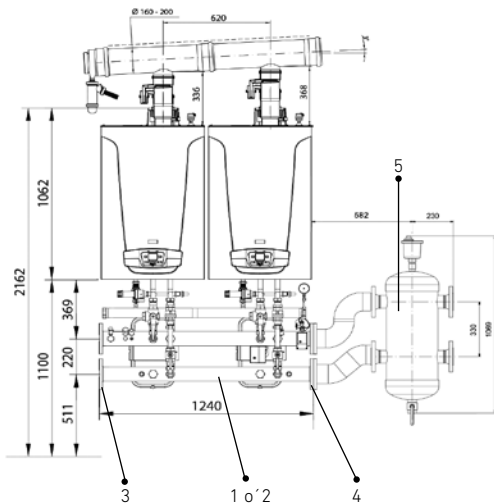

Bios Plus 130 F y 150 F (máximo 4 en cascada)

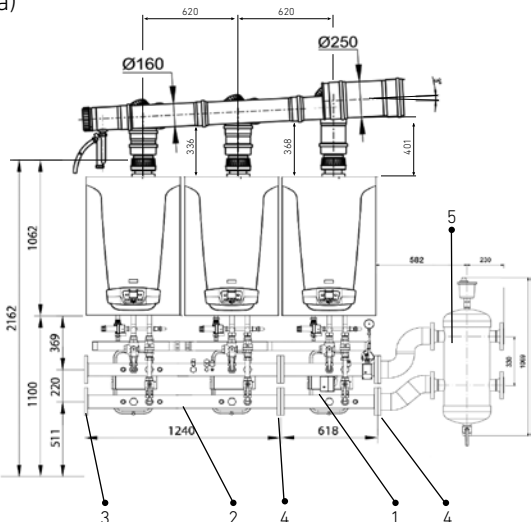
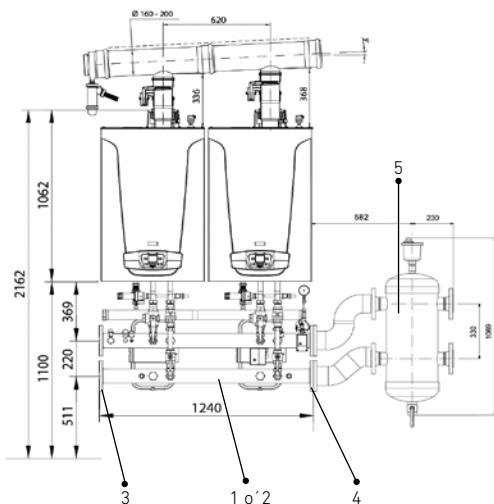

## Accesorios hidráulicos

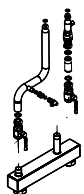

Kit hidráulico individual con botella de equilibrio

Para 50 F y 70 F

Referencia	<b>140040431</b>
PVP	<b>445 €</b>

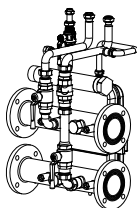

Kit hidráulico individual (1 por caldera)

Para 50 F y 70 F

Referencia	<b>140040404</b>
PVP	<b>640 €</b>

Para 90 F, 110 F, 130 F y 150 F

Referencia	<b>140040405</b>
PVP	<b>953 €</b>

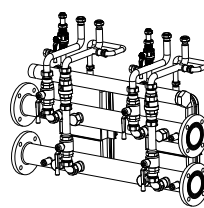

Kit hidráulico doble (para 2 calderas)

Para 50 F y 70 F

Referencia	<b>140040406</b>
PVP	<b>1.164 €</b>

Para 90 F, 110 F, 130 F y 150 F

Referencia	<b>140040407</b>
PVP	<b>1.588 €</b>



Kit de pletinas y juntas para cierre lateral de colectores del kit hidráulico y enlace a kit botella de equilibrio

Referencia	<b>140040365</b>
PVP	<b>120 €</b>

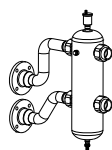

Kit botella de equilibrio para caudal máximo de 8,5 m<sup>3</sup>/h (conexión a instalación 2")

Referencia	<b>140040408</b>
PVP	<b>1.100 €</b>

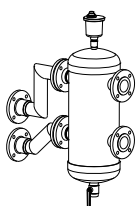

Kit botella de equilibrio para caudal máximo de 18 m<sup>3</sup>/h (conexión a instalación DN 65)

Referencia	<b>140040409</b>
PVP	<b>1.790 €</b>

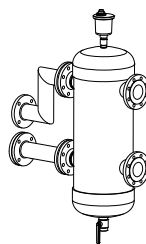

Kit botella de equilibrio para caudal máximo de 28 m<sup>3</sup>/h (conexión a instalación DN 80)

Referencia	<b>140040410</b>
PVP	<b>2.240 €</b>



Kit enlace entre colectores de dos kits hidráulicos

Referencia	<b>140040366</b>
PVP	<b>49 €</b>

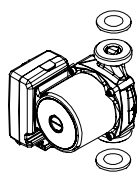

Circulador modulante (se instala dentro de la caldera)

Para 50 F, 70 F, 90 F y 110 F

Referencia	<b>140040394</b>
PVP	<b>315 €</b>

Para 130 F y 150 F

Referencia	<b>7709445</b>
PVP	<b>398 €</b>

Presión disponible a la salida de la caldera de los circuladores opcionales

Bio Plus 50 F y 70 F

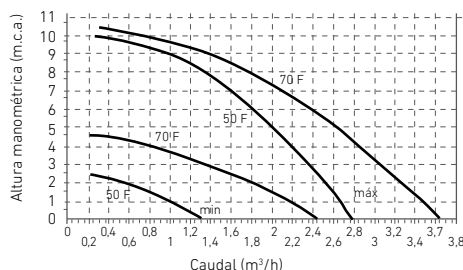

Bio Plus 90 F y 110 F

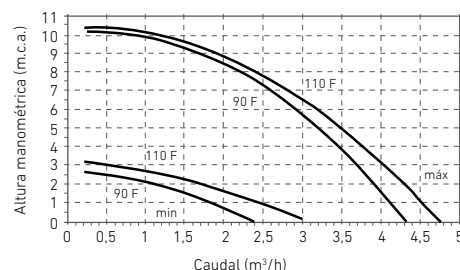

Bio Plus 130 F

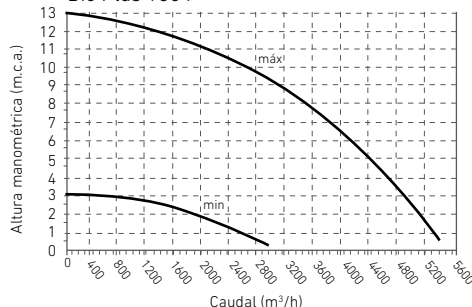

Bio Plus 150 F

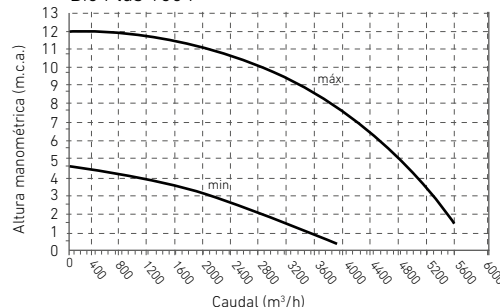

## Esquemas de principio en Calderas de Condensación a gas

Calderas EuroCondens SGB en cascada para ACS, un circuito de calefacción directo y un circuito con válvula mezcladora, con los accesorios de regulación indicados dentro de la caldera.

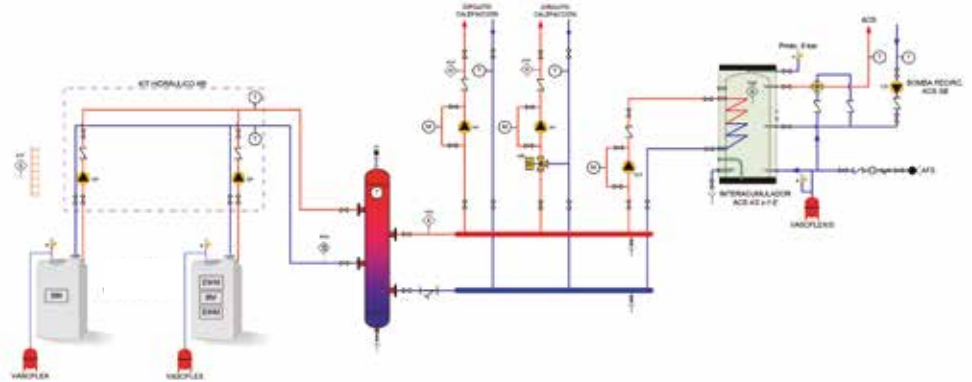

Calderas POWER HT PLUS en cascada ACS, un circuito de calefacción directo y un circuito con válvula mezcladora, con los accesorios de regulación indicados dentro de la caldera.

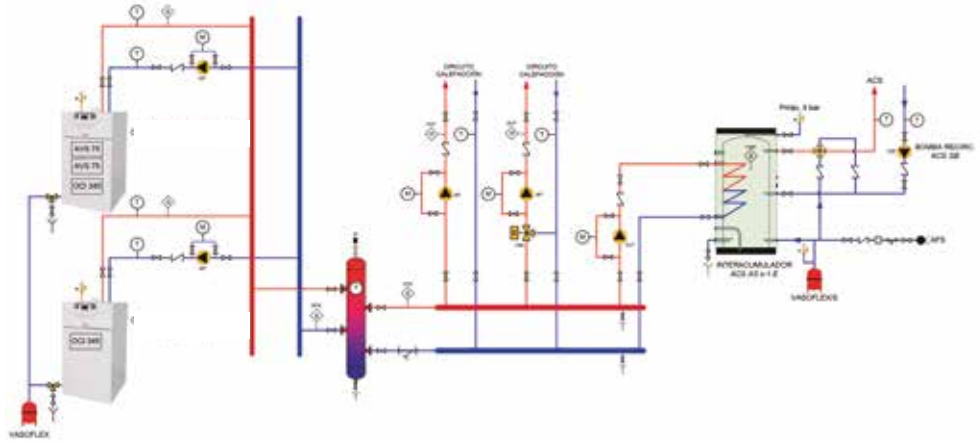

Calderas EcoTherm Plus WCB en cascada para ACS, un circuito de calefacción directo y un circuito con válvula mezcladora, con los accesorios de regulación indicados dentro de la caldera.

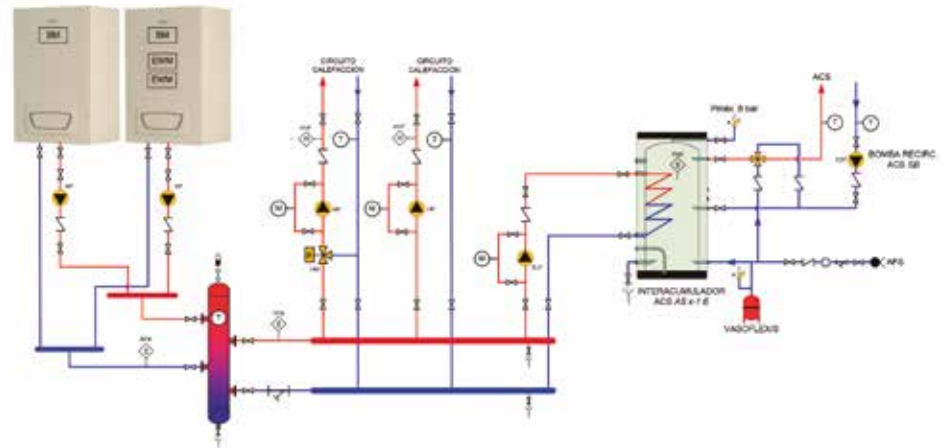

Calderas BIOS PLUS en cascada para ACS, un circuito de calefacción directo y un circuito con válvula mezcladora, con los accesorios de regulación indicados dentro de la caldera.

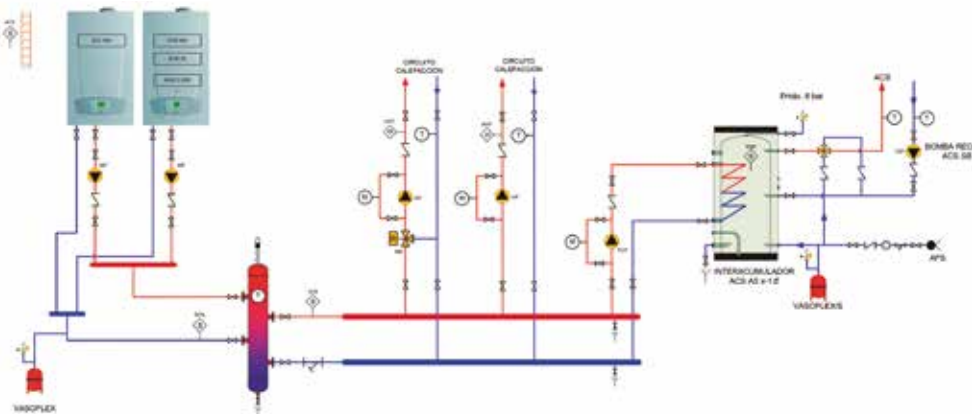

SIMBOLOGÍA	
	FILTRO DE MALLA
	VALVULA DE RETENCION
	VALVULA DE CORTA
	TERMOMETRO
	MANOMETRO
	SONDA
	INTERRUPTOR DE FLUJO
	VALVULA MEZCLADORA 2 VIAS
	VALVULA TODONADA 3 VIAS
	VALVULA TERMOSTATICA 3 VIAS
	VALV. DE 3 VIAS CON REGIRO. ACS
	VALVULA DE SEGURIDAD
	BOMBA
	CONTADOR
	VACIADO INSTALACION



## Grupos Modulares GME EuroCondens SGB



**Grupos modulares autónomos para su instalación en el exterior formados por 1 ó 2 calderas de pié Eurocondens SGB** conectadas en cascada y montadas dentro de armarios. Disponibles con botella de equilibrio o intercambiador de placas acorde a la potencia del conjunto.

**Solución compacta:** incluye colectores hidráulicos y de gas, vaso de expansión, válvulas de corte, válvula de seguridad, terminales de evacuación de humos, cuadro eléctrico, sonda exterior y accesorios para gestión de calderas en cascada (OCI 345).

**Conformes a la norma UNE 60601** en lo que se refiere a "Equipos autónomos".

**Configuración del GME mediante hoja de pedido específica.**

Tipo de GME	GME1					GME2			
Modelo de GME	125	170	215	260	300	400	470	540	610
Número de calderas	1					1			
Potencia útil 80/60 kW	121,6	165,8	210,1	254,5	294,3	393,8	459,0	526,9	595,7
Peso neto aproximado Kg	462	497	542	571	601	982	1.040	1.078	1.116
Peso neto aproximado con agua Kg	511	551	600	636	674	1.085	1.154	1.205	1.252
Presión máxima de trabajo bar	6					6			
Capacidad depósito expansión l	12					25			
Conexiones ida y retorno mm	DN65					DN80			
Conexión gas	1" 1/2					2"			
Tipo de gas (1)	GN/GP (1)					GN			
Consumo de energía eléct. máx. W	545	720	850	850	910	1.363	1.483	1.690	2.400
<b>Circulador por caldera (Opcional) (2)</b>									
Modelo Quantum	32H	40	40	50M	50M	65H	65H	65H	80
<b>Botella de equilibrio (Opcional) (2)</b>									
Dimensiones botella de equilibrio	4"					5"			
Caudal botella de equilibrio m <sup>3</sup> /h	7,3	9,9	12,6	15,3	17,7	23,5	27,4	31,5	35,6

- Accesorios opcionales (2)**
- Intercambiador de placas para primario
  - Centralita fugas de gas
  - Pilotos exteriores verde y rojo
  - Antivibratorios
  - Sistema de llenado instalación según RITE

(2) Los accesorios se entregan montados dentro del GME

- Panel inferior extraíble 1
- Portón superior con resortes neumáticos 2
- Panel fijo (desmontable mediante tornillos) 3
- Panel fijo (desmontable mediante tornillos) 4
- Panel fijo 5
- Bancada 6
- Perfil de aluminio pintado 7
- Salida de humos 8
- Reja ventilación superior 9
- Reja ventilación inferior 10
- Impulsión 12
- Retorno 13
- Seccionador de máquina - conexiones 17
- Alimentación gas 18

(1) Si se piden a gas propano, las calderas se entregan a gas Natural con el kit de transformación que deberá ser instalado en la puesta en marcha.

- Componentes del circuito hidráulico:**
- Impulsión 1
  - Válvula mariposa 2
  - Válvula mariposa 3
  - Retorno 4
  - Anti-retorno 5
  - Válvula de corte de gas 6
  - Válvula de seguridad con manómetro 7
  - Bomba circuladora 8
  - Botella de equilibrado 9
  - Manómetro 10
  - Purgador 11
  - Tubo de alimentación de gas 12
  - Depósito de expansión 13
  - Sonda de temperatura 14

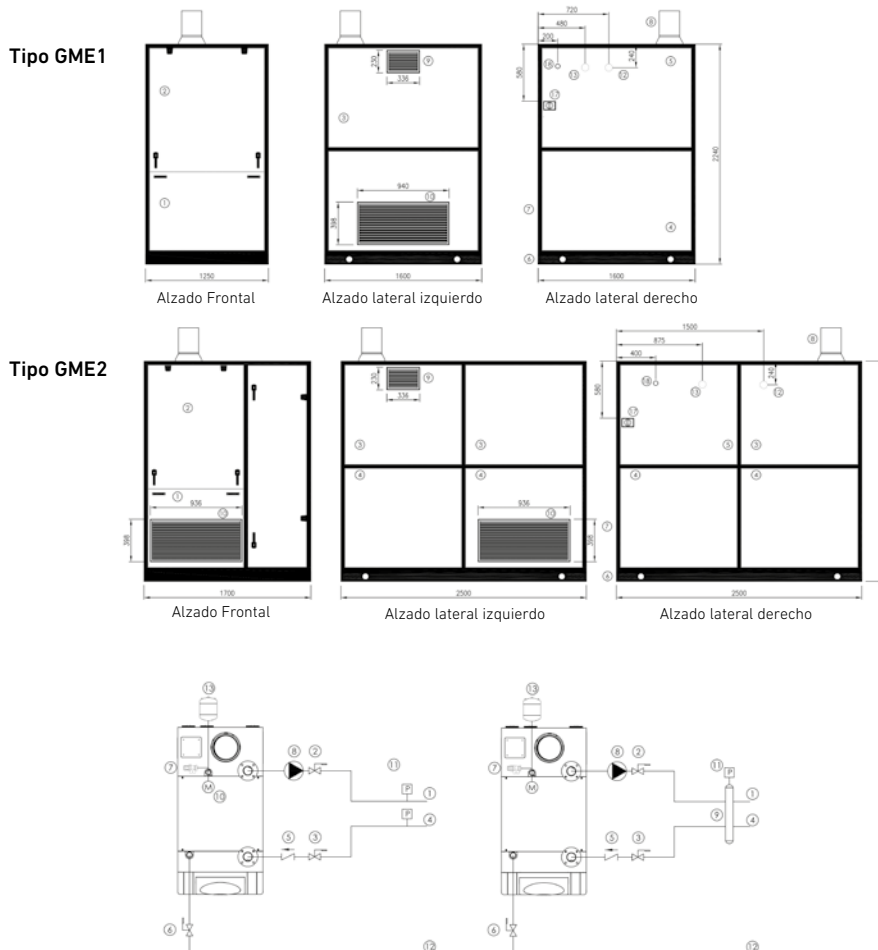

**Soluciones a medida.** Para la configuración de Soluciones a medida, será necesario validar la configuración definitiva de los conjuntos para cada caso y previa confirmación del pedido.

Es posible cubrir cualquier rango de potencia requerida mediante la configuración de cuantos conjuntos sean necesarios.

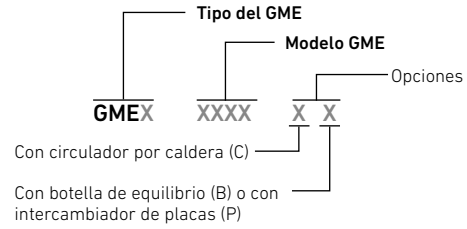

GME3					GME4							
250	340	430	520	600	800	940	1080	1220				
2					2							
243,2	331,6	420,2	509,0	588,6	787,6	918,0	1.053,8	1.191,4				
880	950	1.040	1.098	1.158	1.692	1.808	1.884	1.960				
974	1.054	1.152	1.224	1.300	1.907	2.045	2.147	2.241				
6					6							
12					25							
DN80					DN100							
2"					2"							
GN/GP (1)					GN							
1.090	1.440	1.700	1.700	1.820	2.726	2.966	3.380	4.800				
2 x 32H					2 x 40		2 x 40		2 x 50 M		2 x 50 M	
5"					6"							
14,6	19,8	25,2	30,6	35,4	47	54,8	63	71,2				

Tipo GME3

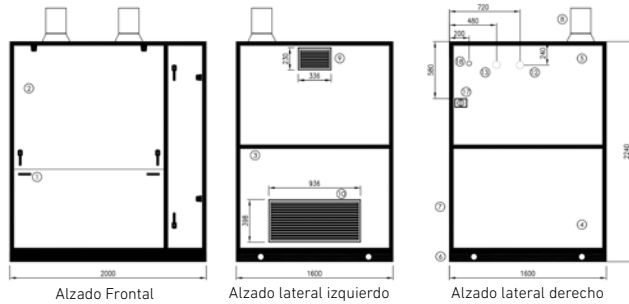

Detalle conexiones con Botella de equilibrio

	A	B
GME1	720 mm	570 mm
GME3	720 mm	570 mm
GME2	1.500 mm	600 mm
GME4	1.500 mm	600 mm

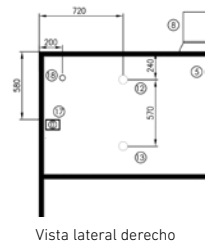

Tipo GME4

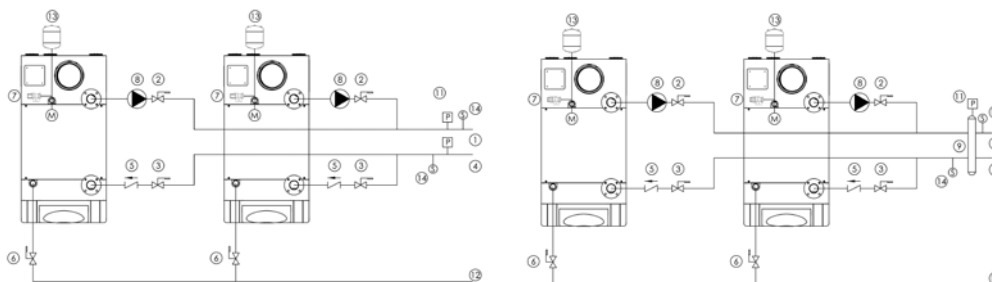
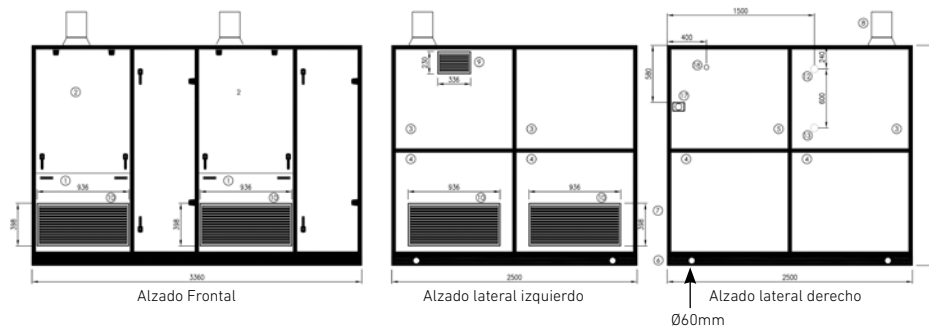



## Grupos Modulares GMB Plus



### Grupos modulares autónomos para su instalación en el exterior.

Formados por 1, 2 ó 3 calderas murales Bios Plus conectadas en cascada y montadas dentro de armarios.

### Disponibilidad de Grupos Modulares formados por 1 ó 2 calderas con botella de equilibrio acorde a la potencia del conjunto.

**Solución compacta:** incluye colectores hidráulicos y de gas, circuladores, vaso de expansión, válvulas, terminales de evacuación de humos, cuadro eléctrico y accesorios para gestión de calderas en cascada (AVS75, OCI 345 y Regulador Climático).

		GMB PLUS 2MB (1 caldera +1 botella)			GMB PLUS 3MB (2 calderas +1 botella)		
Número de módulos / calderas		2/1			3/2		
Peso neto aproximado	kg	350			600		
Presión máxima de trabajo	bar	4			4		
Tipo de gas (1)		GN ó GP			GN ó GP		
<b>Referencia según conexión hidráulica (2)</b>		<b>Izquierda/Derecha</b>	<b>PVP</b>	<b>Botella</b>	<b>Izquierda/Derecha</b>	<b>PVP</b>	<b>Botella</b>
<b>GMB PLUS 50</b>		<b>190115I33 / 190115D33</b>	<b>10.556 €</b>	<b>8,5 m³/h</b>	<b>190115I37 / 190115D37</b>	<b>16.650 €</b>	<b>18 m³/h</b>
Modelo y cantidad de caldera/s		GMB PLUS 2MB-50 (1x Bios Plus 50 F + 1 Botella)			GMB PLUS 3MB-50 (2x Bios Plus 50 F + 1 Botella)		
Potencia útil 80/60°C	kW	5 - 45			5 - 90		
<b>GMB PLUS 70</b>		<b>190115I34 / 190115D34</b>	<b>11.064 €</b>	<b>8,5 m³/h</b>	<b>190115I38 / 190115D38</b>	<b>17.560 €</b>	<b>18 m³/h</b>
Modelo y cantidad de caldera/s		GMB PLUS 2MB-70 (1x Bios Plus 70 F + 1 Botella)			GMB PLUS 3MB-70 (2x Bios Plus 70 F + 1 Botella)		
Potencia útil 80/60°C	kW	7,2 - 65			7,2 - 130		
<b>GMB PLUS 90</b>		<b>190115I35 / 190115D35</b>	<b>12.282 €</b>	<b>8,5 m³/h</b>	<b>190115I39 / 190115D39</b>	<b>20.402 €</b>	<b>18 m³/h</b>
Modelo y cantidad de caldera/s		GMB PLUS 2MB-90 (1x Bios Plus 90 F + 1 Botella)			GMB PLUS 3MB-90 (2x Bios Plus 90 F + 1 Botella)		
Potencia útil 80/60°C	kW	9,4 - 85			9,4 - 170		
<b>GMB PLUS 110</b>		<b>190115I36 / 190115D36</b>	<b>12.688 €</b>	<b>8,5 m³/h</b>	<b>190115I40 / 190115D40</b>	<b>21.214 €</b>	<b>18 m³/h</b>
Modelo y cantidad de caldera/s		GMB PLUS 2MB-110 (1x Bios Plus 110 F + 1 Botella)			GMB PLUS 3MB-110 (2x Bios Plus 110 F + 1 Botella)		
Potencia útil 80/60°C	kW	11,4 - 102			11,4 - 204		
<b>GMB PLUS 130</b>		<b>7733619 / 7733640</b>	<b>14.413 €</b>	<b>18 m³/h</b>	<b>7733647 / 7733648</b>	<b>23.650 €</b>	<b>28 m³/h</b>
Modelo y cantidad de caldera/s		GMB PLUS 2MB-130 (1x Bios Plus 130 F + 1 Botella)			GMB PLUS 3MB-130 (2x Bios Plus 130 F + 1 Botella)		
Potencia útil 80/60°C	kW	24,3 - 121,5			24,3 - 243		
<b>GMB PLUS 150</b>		<b>7733643 / 7733644</b>	<b>14.616 €</b>	<b>18 m³/h</b>	<b>7733651 / 7733652</b>	<b>24.005 €</b>	<b>28 m³/h</b>
Modelo y cantidad de caldera/s		GMB PLUS 2MB-150 (1x Bios Plus 150 F + 1 Botella)			GMB PLUS 3MB-150 (2x Bios Plus 150 F + 1 Botella)		
Potencia útil 80/60°C	kW	28,1 - 140,3			28,1 - 281		
<b>Kit conexión entre grupos modulares</b>		<b>140040264</b>	<b>279 €</b>		<b>140040264</b>	<b>279 €</b>	
Forma de suministro		En un único bulto, totalmente paletizado y con las calderas instaladas en su interior. Incluye sonda exterior.					

(1) Para su utilización en gas propano, es necesario instalar el kit de gas propano correspondiente. Esta transformación de gas está incluida en el precio de la PEM, si se ha solicitado. IMPORTANTE: Si la transformación de gas se hace en la PEM, es necesario avisar a nuestro Servicio Oficial con antelación para que pueda disponer del kit de transformación correspondiente.  
 (2) Conexión hidráulica a la izquierda o la derecha, mirando el GMB PLUS frontalmente.

GMB Plus 2MB:  
(1 caldera y 1 botella)

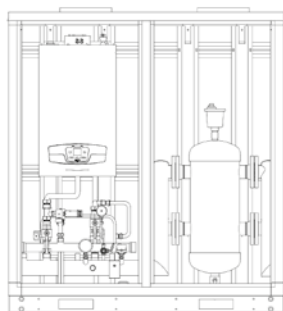

GMB Plus 1 módulo

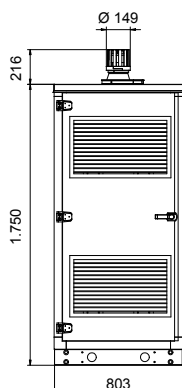

GMB Plus 2 módulos

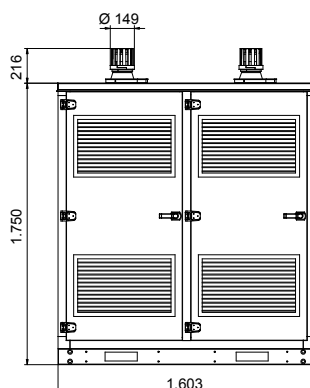

GMB Plus 3 módulos

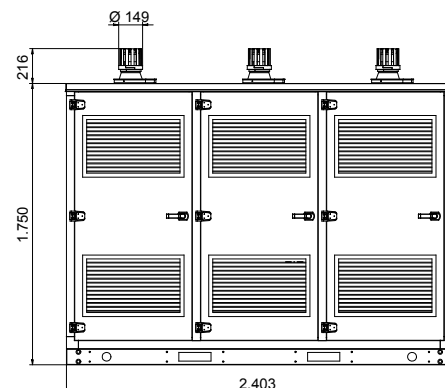



**Conformes a la norma UNE 60601** en lo que se refiere a "Equipos autónomos".

**Soluciones de 2 o más grupos modulares.** Para la configuración de Soluciones de 2 o más grupos modulares, será necesario validar la composición definitiva de los conjuntos para cada caso y previa confirmación del pedido. Cada

conjunto se compone de como máximo 2 grupos modulares en serie. Es posible cubrir cualquier rango de potencia requerida mediante la configuración de cuantos conjuntos sean necesarios.

GMB PLUS 1M (1 caldera)		GMB PLUS 2M (2 calderas)		GMB PLUS 3M (3 calderas)	
1/1		2/2		3/3	
250		500		750	
4		4		4	
GN ó GP		GN ó GP		GN ó GP	
Izquierda/Derecha	PVP	Izquierda/Derecha	PVP	Izquierda/Derecha	PVP
<b>190115118 / 190115D18</b>	<b>7.816 €</b>	<b>190115122 / 190115D22</b>	<b>12.789 €</b>	<b>190115126 / 190115D26</b>	<b>17.560 €</b>
GMB PLUS 1M-50 (1x Bios Plus 50 F)		GMB PLUS 2M-50 (2x Bios Plus 50 F)		GMB PLUS 3M-50 (3x Bios Plus 50 F)	
5 - 45		5 - 90		5 - 135	
<b>190115119 / 190115D19</b>	<b>8.323 €</b>	<b>190115123 / 190115D23</b>	<b>13.703 €</b>	<b>190115127 / 190115D27</b>	<b>18.778 €</b>
GMB PLUS 1M-70 (1x Bios Plus 70 F)		GMB PLUS 2M-70 (2x Bios Plus 70 F)		GMB PLUS 3M-70 (3x Bios Plus 70 F)	
7,2 - 65		7,2 - 130		7,2 - 195	
<b>190115120 / 190115D20</b>	<b>9.541 €</b>	<b>190115124 / 190115D24</b>	<b>16.139 €</b>	<b>190115128 / 190115D28</b>	<b>22.533 €</b>
GMB PLUS 1M-90 (1x Bios Plus 90 F)		GMB PLUS 2M-90 (2x Bios Plus 90 F)		GMB PLUS 3M-90 (3x Bios Plus 90 F)	
9,4 - 85		9,4 - 170		9,4 - 255	
<b>190115121 / 190115D21</b>	<b>9.947 €</b>	<b>190115125 / 190115D25</b>	<b>17.052 €</b>	<b>190115129 / 190115D29</b>	<b>23.954 €</b>
GMB PLUS 1M-110 (1x Bios Plus 110 F)		GMB PLUS 2M-110 (2x Bios Plus 110 F)		GMB PLUS 3M-110 (3x Bios Plus 110 F)	
11,4 - 102		11,4 - 204		11,4 - 306	
<b>7728283 / 7728282</b>	<b>11.114 €</b>	<b>7733617 / 7733618</b>	<b>19.285 €</b>	<b>7733645 / 7733646</b>	<b>27.304 €</b>
GMB PLUS 1M-130 (1x Bios Plus 130 F)		GMB PLUS 2M-130 (2x Bios Plus 130 F)		GMB PLUS 3M-130 (3x Bios Plus 130 F)	
24,3 - 121,5		24,3 - 243		24,3 - 365	
<b>7728285 / 7728284</b>	<b>11.368 €</b>	<b>7733641 / 7733642</b>	<b>19.590 €</b>	<b>7733649 / 7733650</b>	<b>27.710 €</b>
GMB PLUS 1M-150 (1x Bios Plus 150 F)		GMB PLUS 2M-150 (2x Bios Plus 150 F)		GMB PLUS 3M-150 (3x Bios Plus 150 F)	
28,1 - 140,3		28,1 - 281		28,1 - 421	
<b>140040264</b>	<b>279 €</b>	<b>140040264</b>	<b>279 €</b>	<b>140040264</b>	<b>279 €</b>
<b>Armario vacío de un módulo sin caldera</b>		<b>Armario vacío de dos módulos sin calderas</b>		<b>Armario vacío de tres módulos sin calderas</b>	
<b>190115941</b>	<b>2.890 €</b>	<b>190115942</b>	<b>3.690 €</b>	<b>190115943</b>	<b>4.980 €</b>

En un único bulto, totalmente paletizado y con las calderas instaladas en su interior. Incluye sonda exterior.

**Puesta en marcha (opcional): 143 €**

La puesta en marcha (PEM) de los grupos modulares GMB PLUS, compuestos por calderas BIOS PLUS, solo se efectuará a petición del cliente. Los precios que se citan son para poblaciones con servicio de post-venta y será abonado al servicio post-venta. Para otras poblaciones, se repercutirá el coste del desplazamiento. El precio que se cita es para la PEM de calderas individuales. Se aplicará el 50% del valor de la PEM a partir de la segunda caldera y por cada caldera adicional, en instalaciones de dos o más Bios Plus (del total de grupos modulares instalados) conectadas para funcionamiento en cascada, actuando como generador único desde una regulación común.

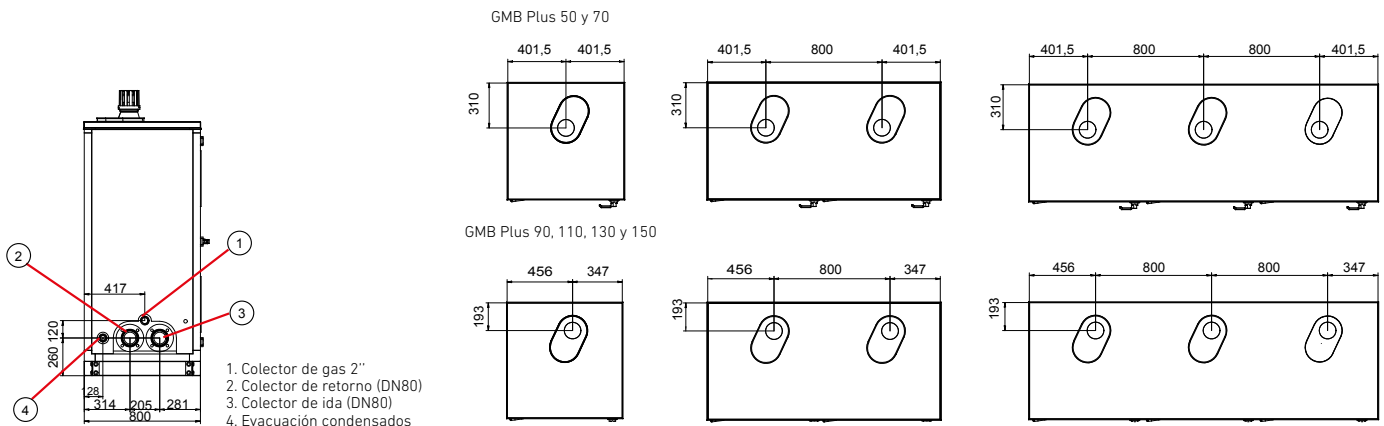

### Accesorios de evacuación calderas de condensación

Diámetros conductos (mm)	80/125		110/160		80		110	
Accesorios de evacuación en cascada Gamas Bios Plus y Power HT Plus	Referencia	PVP	Referencia	PVP	Referencia	PVP	Referencia	PVP
Kit evacuación 1ª y 2ª caldera (50F, 70F, 90F y 110F)	-	-	-	-	-	-	-	-
Kit evacuación 3ª caldera (50F, 70F, 90F y 110F)	-	-	-	-	-	-	-	-
Kit evacuación 1ª y 2ª caldera (130F y 150F)	-	-	-	-	-	-	-	-
Kit evacuación 3ª caldera (130F y 150F)	-	-	-	-	-	-	-	-
Kit evacuación 4ª caldera (130F y 150F)	-	-	-	-	-	-	-	-
Racord con clapeta antirretorno (1 por caldera)	-	-	-	-	140040419	100 €	140040418	160 €
Prolongador 0,5 m diámetro 110 (1 por caldera, para dar inclinación al kit evacuación)	-	-	-	-	-	-	140040398	19 €
Accesorios de evacuación en cascada Gama EcoTherm Plus WGB	Referencia	PVP	Referencia	PVP	Referencia	PVP	Referencia	PVP
BK110/1B Kit evacuación 1ª caldera	-	-	-	-	-	-	-	-
BK110/2B Kit evacuación 2ª o más calderas	-	-	-	-	-	-	-	-
BK110/3B Kit evacuación hasta 440 kW	-	-	-	-	-	-	-	-
BK110/4B Kit evacuación hasta 240 kW	-	-	-	-	-	-	-	-
Accesorios evacuación para una sola caldera (1)	Referencia	PVP	Referencia	PVP	Referencia	PVP	Referencia	PVP
Kit salida horizontal/vertical (2)	140040190	209 €	140040234	274 €	-	-	-	-
Kit salida terminal a tejado (3)	140040189	262 €	140040236	244 €	-	-	-	-
Kit salida doble conducto (3)	-	-	-	-	140040193	209 €	140040411	260 €
Prolongador 0,5 metros	-	-	B24000055	55 €	-	-	140040398	19 €
Prolongador 1 metro	140040172	73 €	140040237	98 €	140040173	18 €	140040240	29 €
Codo 90°	140040175	48 €	140040238	88 €	140040176	15 €	140040241	20 €
Codo 45°	140040178	51 €	140040239	77 €	140040179	15 €	140040242	20 €
Tramo recto con registro	222644969	50 €	-	-	-	-	B24000037	25 €
Terminal evacuación vertical/horizontal	-	-	-	-	190014009	54 €	190014010	61 €
Filtro de entrada de aire para gama EuroCondens SGB	-	-	-	-	-	-	141047016	125 €

(1) Materiales de los conductos: • Concéntricos: Polipropileno en la salida de humos y Aluminio en la entrada de aire. • Simples: Polipropileno.

(2) El terminal del kit no está diseñado para que pueda colocarse en vertical sin que haya protecciones contra la lluvia. Para terminaciones verticales, se recomienda colocar un Kit salida terminal a tejado.

(3) Estos dos Kits de salida doble sólo se pueden instalar en las Gamas Bios Plus y Power HT Plus.

#### Kit evacuación cascada gama EcoTherm Plus WGB

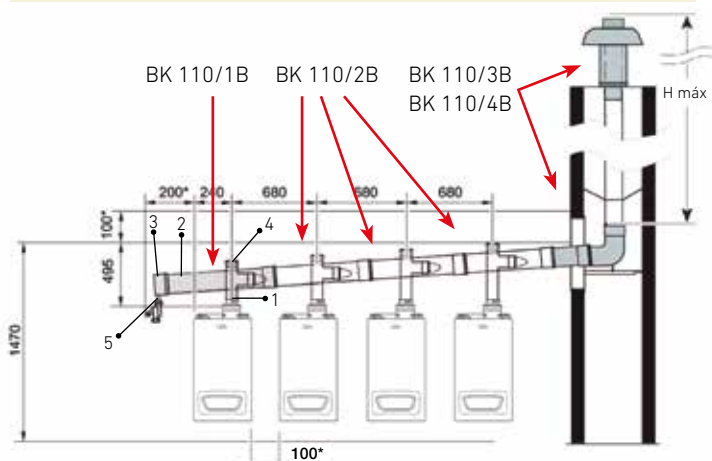

- 1. Tubo DN 200 de 200 mm.
- 2. Tubo DN 200
- 3. Tapón DN 200 con recogida de condensados
- 4. Sifón de condensados
- 5. Sifón de condensados

Nº Calderas en Cascada	Longitud máxima de la chimenea vertical (H)			
	WGB 50	WGB 70	WGB 90	WGB 110
2	40 m.	40 m.	40 m.	40 m.
	1 1 - 1	1 1 - 1	1 1 - 1	1 1 - 1
3	40 m.	40 m.	40 m.	40 m.
	1 2 - 1	1 2 - 1	1 2 1 -	1 2 1 -
4	30 m.	40 m.	35 m.	15 m.
	1 3 - 1	1 3 1 -	1 3 1 -	1 3 1 -
	1B 2B 3B 4B	1B 2B 3B 4B	1B 2B 3B 4B	1B 2B 3B 4B

Cantidades y tipos de BK según composición de la cascada

#### Kit evacuación cascada gamas Bios Plus / Power HT Plus 50 F, 70 F, 90 F y 110 F

- 1 - Kit evacuación 1ª y 2ª caldera
- 2 - Kit evacuación 3ª o más calderas
- 3 - Racord evacuación
- 4 - Prolongador (para 1 caldera)

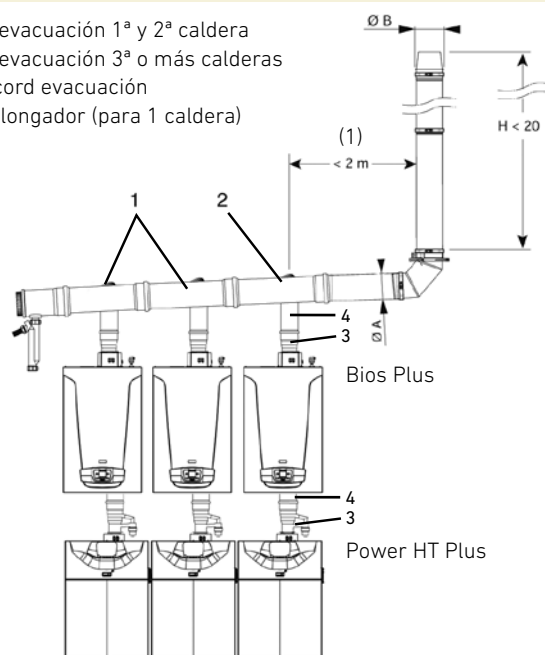

(1) Para longitudes mayores, es necesario un nuevo cálculo.

## Accesorios de evacuación para una sola caldera

125		160		200		250	
Referencia	PVP	Referencia	PVP	Referencia	PVP	Referencia	PVP
140040412	567 €	140040413	571 €	140040414	709 €	-	-
140040415	176 €	140040416	230 €	140040417	265 €	-	-
-	-	7716634	1.037 €	-	-	-	-
-	-	-	-	-	-	7716635	1.001 €
-	-	-	-	-	-	7716636	693 €
-	-	-	-	-	-	-	-
-	-	-	-	-	-	-	-
Referencia	PVP	Referencia	PVP	Referencia	PVP	Referencia	PVP
-	-	-	-	B24000025	530 €	-	-
-	-	-	-	B24000026	320 €	-	-
-	-	-	-	B24000027	520 €	-	-
-	-	B24000028	535 €	-	-	-	-
Referencia	PVP	Referencia	PVP	Referencia	PVP	Referencia	PVP
-	-	-	-	-	-	-	-
-	-	-	-	-	-	-	-
-	-	-	-	-	-	-	-
-	-	-	-	-	-	-	-
140040199	52 €	140040250	80 €	140040251	140 €	-	-
140040198	37 €	140040248	51 €	140040249	295 €	7504297	360 €
140040197	54 €	140040331	88 €	B24000036	235 €	-	-
-	-	-	-	-	-	-	-
190014011	63 €	190014012	88 €	-	-	-	-
141047020	149 €	222927376	670 €	-	-	-	-

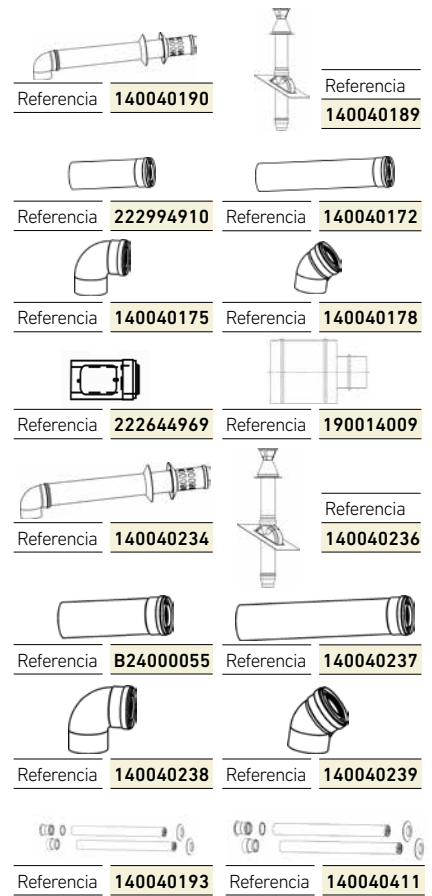

## Kit evacuación cascada gamas Bios Plus / Power HT Plus 130 F y 150 F

- 1 - Kit evacuación 1ª y 2ª caldera
- 2 - Kit evacuación 3ª caldera
- 3 - Kit evacuación 4ª caldera

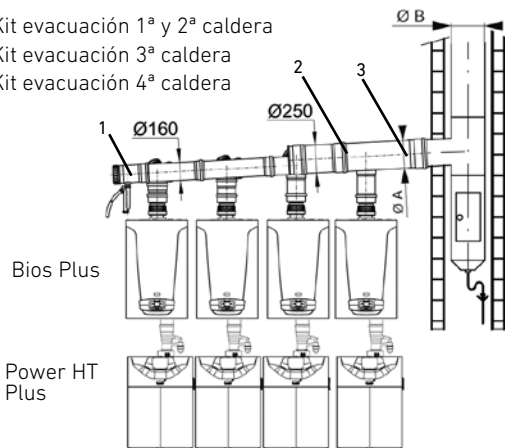

## Diámetro de evacuación (A y B), según el nº de calderas en cascada y la longitud de la chimenea (H)

Como premisas generales debe tenerse en cuenta lo siguiente:

**Para Bios Plus / Power HT Plus 50 F, 70 F, 90 F y 110 F:**

- La distancia del colector de la primera caldera al conducto vertical no debe superar los 2 metros.
- Debe colocarse en cada caldera un rúcord de evacuación para la conexión al colector de cascada, el cual ya incluye un sistema antirretorno de humos.
- Entre la caldera y el colector, además del rúcord de evacuación, debe colocarse un prolongador de diámetro 110 mm y ref. 140040398, cortándolo según convenga para dar la pendiente adecuada al colector.
- El diámetro máximo suministrado de los kits de evacuación en cascada (A) es de 250 mm.

**Para Bios Plus / Power HT Plus 130 F y 150 F:**

- La distancia del colector de la primera caldera al conducto vertical no debe superar los 2 metros.
- El kit de evacuación en cascada incluye el rúcord de evacuación y sistema de antirretorno de humos.
- El diámetro máximo suministrado de los kits de evacuación en cascada (A) es de 250 mm.

Nº de calderas en cascada	Ø A (mm) del kit de evacuación, según nº y modelo de caldera					
	Bios Plus/Power HT Plus 50 F	Bios Plus/Power HT Plus 70 F	Bios Plus/Power HT Plus 90 F	Bios Plus/Power HT Plus 110 F	Bios Plus/Power HT Plus 130 F	Bios Plus/Power HT Plus 150 F
2	125	125	160	160	160	160
3	125	160	200	200	250	250
4	125	200	200	200	250	250
5	160	200	200	250	(*) 250	-
6	160	200	250	250	(*) 250	-

Ø B (mm) de la chimenea (H) según nº y modelo de caldera y para una longitud H < 20 metros

(\*) Ø 250 mm. no disponible como accesorio prolongador.

## Accesorios hidráulicos

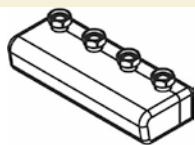

### PSG / PSMG

Módulo hidráulico para circuitos de calefacción

Módulo hidráulico para un circuito directo (PSG) o mezclador (PSMG). Incluye circulador de alta eficiencia, válvula de 3 vías motorizada (sólo modelo PSMG), termómetros, llaves de ida/retorno y aislamiento térmico.

	PSG	PSMG
Ref.	<b>7503169</b>	<b>7503170</b>
PVP	<b>300 €</b>	<b>560 €</b>

### VS2 / VS3

Colector para circuitos de calefacción

Colector para dos (modelo VS2) o tres (modelo VS3) circuitos de calefacción. Compatible con módulos PSG y PSMG.

	VS2	VS3
Ref.	<b>222978224</b>	<b>147094007</b>
PVP	<b>210 €</b>	<b>370 €</b>

### NEOP 70

Equipo neutralización condensados

Para instalación en calderas hasta 70 kW.

	NEOP 70
Referencia	<b>B24000012</b>
PVP	<b>198 €</b>

### NEOP D / NEOP

Equipo neutralización condensados

NEOP D: Para instalación en calderas hasta 300 kW.

NEOP: Para instalación en calderas hasta 600 kW.

	NEOP D	NEOP
Ref.	<b>222927369</b>	<b>222927370</b>
PVP	<b>385 €</b>	<b>620 €</b>

## Módulos de Telegestión Web Server



Permite acceder a todos los parámetros del cuadro de control de la caldera de forma remota mediante PC, smartphone o tablet.

Comunicación remota mediante Ethernet.

Envío de señales de alarma e informes de funcionamiento.



Compatibilidad de calderas	Accesorios adicionales requeridos
EuroCondens SGB / GME	Módulo externo OCI 345 (ref. 140040388)
Power HT Plus	Módulo externo OCI 345 (ref. 140040388)
EcoTherm Plus WGB	Módulo externo OCI 345 (ref. 140040388)
Bios Plus / GMB Plus	Módulo externo OCI 345 (ref. 140040388)
CPA	-
BTEC	-
NHF	-

### OCI670.16

NOVEDAD



Web Server para hasta 16 dispositivos

Permite realizar la telegestión de sala de calderas mediante comunicación Ethernet vía cloud.

Referencia	Descripción	PVP
<b>7716940</b>	OCI670.16 + conexión para 5 años	<b>615 €</b>
<b>7716942</b>	Pack renovación de conexión para 5 años más	<b>175 €</b>
<b>7716943</b>	Configuración remota hasta 1 dispositivo	<b>135 €</b>
<b>7716944</b>	Configuración remota hasta 4 dispositivos	<b>225 €</b>
<b>7716945</b>	Configuración remota hasta 16 dispositivos	<b>360 €</b>

### OZW672.01

Web Server para 1 dispositivo

Permite realizar la telegestión de 1 caldera mediante comunicación Ethernet.

Referencia	<b>141047023</b>
PVP	<b>624 €</b>

Puesta en marcha

Referencia	<b>7220392</b>
PVP	<b>200 €</b>

### OZW672.04

Web Server para 4 dispositivos

Permite realizar la telegestión de hasta 4 calderas o dispositivos Multilevel (ISR ZR, ISR SSR o ISR BCA) mediante comunicación Ethernet.

Referencia	<b>141047024</b>
PVP	<b>1.152 €</b>

Puesta en marcha

Referencia	<b>7220393</b>
PVP	<b>400 €</b>

### OZW672.16

Web Server para 16 dispositivos

Permite realizar la telegestión de hasta 16 calderas o dispositivos Multilevel (ISR ZR, ISR SSR o ISR BCA) mediante comunicación Ethernet.

Referencia	<b>141047025</b>
PVP	<b>1.704 €</b>

Puesta en marcha

Referencia	<b>7220394</b>
PVP	<b>650 €</b>

## Dachs

**Basado en la tecnología de la cogeneración**, que consiste en la producción combinada de calor y electricidad en un mismo proceso, partiendo de un único combustible.

**Motor de combustión interna monocilíndrico**, de 600 cm<sup>3</sup> y de disposición horizontal conectado a un generador eléctrico de alta eficiencia. Circulador modulante que, junto con la válvula termostática interna, permite mantener en todo momento

la estratificación del depósito acumulador. Es capaz de vencer la pérdida de carga que se da en el interior del equipo y 200 mm.c.a. adicionales.

**Dimensiones reducidas**, comparables a las de una caldera de pie convencional, que permite su instalación en cualquier lugar, resolviendo totalmente el problema del impacto arquitectónico asociado al uso de otras tecnologías.

**Regulador MSR2, incluido en el suministro de serie, optimizado para gestión de más de una unidad Dachs en cascada vía BUS**, con encendido en secuencia de los equipos Dachs en función de las cargas térmicas. Rotación automática en la prioridad de encendido de los motores para lograr la simultaneidad de los intervalos de mantenimiento programados.



	GN 5.5 <sup>(1)</sup>	GN 5.0 <sup>(1)</sup>	GLP 5.5 <sup>(1)</sup>
Combustible	Gas Natural	Gas Natural	Gas Propano
Potencia eléctrica	5,5 kW	5,0 kW	5,5 kW
Potencia térmica con condensador	14,8 kW	14,6 kW	14,8 kW
Consumo de combustible	20,5 kW	19,6 kW	20,5 kW
Consumo eléctrico	0,12 kW	0,12 kW	0,12 kW
Temperatura de ida máxima	83 °C	83 °C	83 °C
Temperatura de retorno máxima	70 °C	70 °C	70 °C
Conexión eléctrica	3 ~ / 400 V / 50 Hz	3 ~ / 400 V / 50 Hz	3 ~ / 400 V / 50 Hz
Rendimiento eléctrico	27%	26%	27%
Rendimiento térmico con condensador	72%	71%	72%
Rendimiento global con condensador	99%	97%	99%
Emisión acústica según DIN 45635-01	52-56 dB(A)	52-56 dB(A)	52-56 dB(A)
Dimensiones (anchura x longitud x altura)	72x107x100 cm	72x107x100 cm	72x107x100 cm
Peso	530 kg	530 kg	530 kg
Intervalo de mantenimiento (horas de servicio)	3.500 h	3.500 h	3.500 h
Referencia	<b>144210000</b>	<b>144210008</b>	<b>144210001</b>
PVP	<b>Consultar</b>	<b>Consultar</b>	<b>Consultar</b>
Forma de suministro	En un solo bulto paletizado		

(1) Disponible hasta fin de existencias



### Acumulador SE 750

Depósito acumulador de inercia de acero negro, de 750 litros de volumen. Incorpora aislamiento de 100 mm de diámetro.

Ref **144210006**  
PVP **Consultar**



### Intercambiador SE 30

Intercambiador de calor de 30 placas de acero inoxidable, para la separación física del circuito primario del Dachs y limitar así su volumen.

Ref **986268000**  
PVP **Consultar**



### Circulador termostático

Circulador equipado con cabezal termostático, para poderse instalar en serie con la bomba interna del Dachs y poder así vencer una mayor p.d.c.

Ref **144200008**  
PVP **Consultar**



### Cable conexión MSR2

Para conectar vía BUS 2 ó más equipos Dachs.

Ref **144200007**  
PVP **Consultar**

### Dimensiones de posicionamiento

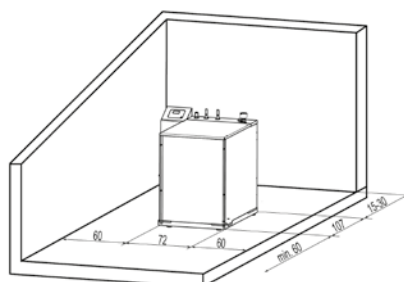



## CPA-BTH



**Caldera monobloc de chapa de acero** fabricada en acero especial para garantizar una larga vida útil. Hogar sobrepresionado con cámara de combustión y circuito de humos totalmente refrigerados.

**Facilidad de instalación y mantenimiento:** amplia puerta frontal que facilita la limpieza del haz tubular y de la cámara de combustión. Puerta reversible, fácilmente adaptable para abrirse hacia la derecha o la izquierda según necesidades de la instalación.

**Versatilidad de regulación:** control de caldera mediante regulación electrónica KSF o regulación analógica.

		55	70	100	130
Potencia útil	kW	55	70	100	130
Rendimiento útil (1) con carga 100%	%	94,0%	94,1%	94,3%	94,5%
Rendimiento útil (1) con carga 30%	%	94,8%	94,7%	95,2%	95,5%
Sobrepresión cámara combustión	mm.c.a.	3	5	6	9
Pérdida presión circuito agua $\Delta t=15^{\circ}\text{C}$	mm.c.a.	50	50	53	82
Peso neto aproximado	kg	285	320	385	425
A: Cota anchura	mm	810	810	880	880
B: Cota altura	mm	870	870	940	940
D: Cota profundidad	mm	1.254	1.394	1.394	1.494
Diámetro evacuación de humos cota G	mm	175	175	195	195
Ida cota a	"	2"	2"	DN 65	DN 65
Retorno cota b	"	2"	2"	DN 65	DN 65
Capacidad agua	l	130	150	170	180
Presión máxima de trabajo	bar	5	5	5	5

### Caldera con cuadro de control básico 1 etapa

Referencia	7503869	7503872	7503875	7503878
PVP	2.219 €	2.453 €	2.856 €	3.234 €

### Caldera con cuadro de control básico 2 etapas

Referencia	7503870	7503873	7503876	7503879
PVP	2.442 €	2.699 €	3.078 €	3.457 €

### Caldera con cuadro de control digital KSF

Referencia	7503871	7503874	7503877	7503880
PVP	2.798 €	3.055 €	3.436 €	3.813 €

Forma de suministro

2/3 bultos: Cuerpo de caldera montado (incluye: turbuladores, conjunto puerta de seguridad antiexplosión (excepto CPA 55-BTH), volantes cierre puerta, cepillo de limpieza y manta aislante) + Envoltente (incluye: accesorios de fijación de la envolvente, flejes sujeción manta aislante, visor mirilla y cuadro de control básico). Cuadro digital KSF cuando corresponda en bulto aparte.

(1) Temp. media del agua 70°C al 100% y 40°C al 30%

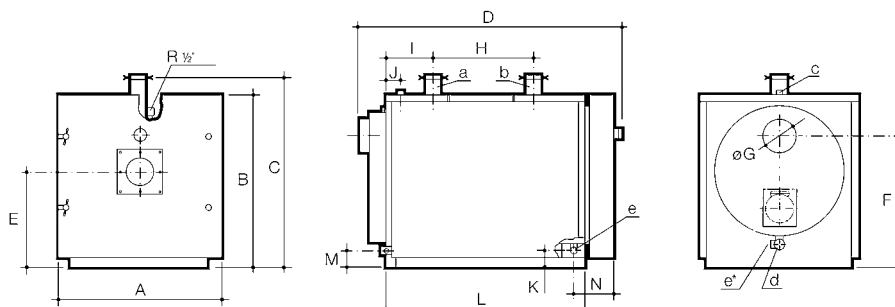

Para consultar la compatibilidad de estas calderas con la gama de quemadores BAXI ir a la tabla de acoplamiento quemadores y calderas del capítulo de **Complementos y componentes de instalaciones.**

Para otras cotas no indicadas en la tabla superior consultar manual instalación

Disponibilidad bajo demanda de calderas para **montaje in situ**, para facilitar su instalación en salas de difícil acceso. Consultar precios y condiciones.

**Homologada como Baja Temperatura según Directiva 92/42/CEE:** funcionamiento a Baja Temperatura que evita en la mayoría de los casos la necesidad de circulador anticondensación y válvulas mezcladoras en la instalación.

CONFORME A LA NORMATIVA ErP (Reglamento N° 813/2013 de la Comisión de 2/8/2013). ESTE PRODUCTO ESTÁ DESTINADO A LA SUSTITUCIÓN DE CALDERAS CPA EXISTENTES EN EL MERCADO.

Las calderas destinadas a la generación de calor para procesos industriales quedan fuera de la influencia de la normativa ErP.

170	220	270	320	380
170	220	270	320	380
94,8%	94,9%	95,0%	95,3%	95,4%
95,7%	95,9%	96,0%	96,4%	96,5%
13	16	21	27	31
115	110	153	217	174
465	588	645	695	835
880	980	980	980	1.080
940	1.070	1.070	1.070	1.190
1.608	1.665	1.815	1.915	1.940
195	245	245	245	295
DN 65	DN 80	DN 80	DN 80	DN 100
DN 65	DN 80	DN 80	DN 80	DN 100
195	270	300	315	450
5	5	5	5	5
<b>7503881</b>	-	-	-	-
<b>3.545 €</b>	-	-	-	-
<b>7503882</b>	<b>7503884</b>	<b>7503886</b>	<b>7503888</b>	<b>7503890</b>
<b>3.769 €</b>	<b>4.349 €</b>	<b>4.907 €</b>	<b>5.799 €</b>	<b>6.578 €</b>
<b>7503883</b>	<b>7503885</b>	<b>7503887</b>	<b>7503889</b>	<b>7503891</b>
<b>4.321 €</b>	<b>4.817 €</b>	<b>5.408 €</b>	<b>6.166 €</b>	<b>6.937 €</b>

2/3 bultos: Cuerpo de caldera montado (incluye: turbuladores, conjunto puerta de seguridad antiexplosión (excepto CPA 55-BTH), volantes cierre puerta, cepillo de limpieza y manta aislante) + Envoltorio (incluye: accesorios de fijación de la envoltorio, flejes sujeción manta aislante, visor mirilla y cuadro de control básico). Cuadro digital KSF cuando corresponda en bulto aparte.

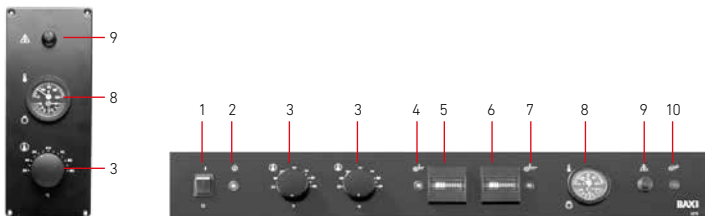

Cuadro de control básico (una etapa)

Cuadro de control básico (dos etapas)

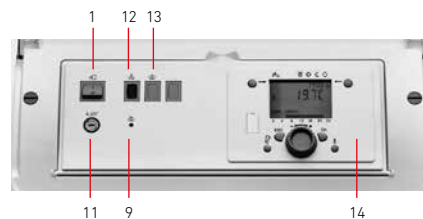

Cuadro de control digital KSF

- |                                    |   |
|------------------------------------|---|
| 1. Interruptor general             | 8. Termohidrómetro                              |
| 2. Piloto tensión                  | 9. Termostato seguridad                         |
| 3. Termostato regulación           | 10. Piloto bloqueo quemador                     |
| 4. Piloto primera etapa            | 11. Fusible 6,3 A                               |
| 5. Contador de horas primera etapa | 12. Piloto bloqueo caldera por sobretemperatura |
| 6. Contador de horas segunda etapa | 13. Pulsador de rearme programador quemadores   |
| 7. Piloto segunda etapa            | 14. Unidad de regulación con pantalla LCD       |



## CPA-BTH



**Caldera monobloc de chapa de acero** fabricada en acero especial para garantizar una larga vida útil. Hogar sobrepresionado con cámara de combustión y circuito de humos totalmente refrigerados.

**Facilidad de instalación y mantenimiento:** amplia puerta frontal que facilita la limpieza del haz tubular y de la cámara de combustión. Puerta reversible, fácilmente adaptable para abrirse hacia la derecha o la izquierda según necesidades de la instalación.

**Versatilidad de regulación:** control de caldera mediante regulación electrónica KSF o regulación analógica.

		460	540	640	750
Potencia útil	kW	460	540	640	750
Rendimiento útil <sup>(1)</sup> con carga 100%	%	95,5%	95,5%	95,5%	95,6%
Rendimiento útil <sup>(1)</sup> con carga 30%	%	96,5%	96,6%	96,6%	96,5%
Sobrepresión cámara combustión	mm.c.a.	39	42	50	58
Pérdida presión circuito agua Δt=15°C	mm.c.a.	220	163	227	208
Peso neto aproximado	kg	940	1.180	1.295	1.460
A: Cota anchura	mm	1.080	1.210	1.210	1.320
B: Cota altura	mm	1.190	1.320	1.320	1.440
D: Cota profundidad	mm	2.155	2.195	2.365	2.365
Diámetro evacuación de humos cota G	mm	295	345	345	395
Ida cota a	"	DN 100	DN 100	DN 100	DN 125
Retorno cota b	"	DN 100	DN 100	DN 100	DN 125
Capacidad agua	l	500	690	725	965
Presión máxima de trabajo	bar	5	5	5	5

### Caldera con cuadro de control básico 2 etapas

Referencia	7503892	7503894	7503896	7503898
PVP	7.135 €	8.900 €	9.924 €	11.262 €

### Caldera con cuadro de control digital KSF

Referencia	7503893	7503895	7503897	7503899
PVP	7.494 €	9.255 €	10.281 €	11.619 €

### Grupos Térmicos Gasóleo

	Referencia	PVP	Referencia	PVP	Referencia	PVP	Referencia	PVP
Quemador 2 etapas cuadro básico	7503933	9.872 €	7503936	11.804 €	7503939	13.292 €	7503942	14.506 €
Quemador 2 etapas cuadro KSF	7503934	10.226 €	7503937	12.156 €	7503940	13.646 €	7503943	14.858 €
Quemador modulante cuadro KSF	7503935	13.954 €	7503938	15.773 €	7503941	19.536 €	7503944	20.963 €

### Grupos Térmicos Gas Natural

	Referencia	PVP	Referencia	PVP	Referencia	PVP	Referencia	PVP
Quemador 2 etapas cuadro básico	7503992	11.779 €	7503995	14.312 €	7503998	15.522 €	7504001	17.614 €
Quemador 2 etapas cuadro KSF	7503993	12.309 €	7503996	14.751 €	7503999	15.875 €	7504002	17.967 €
Quemador modulante cuadro KSF	7503994	13.958 €	7503997	17.340 €	7504000	18.716 €	7504003	20.365 €

### Grupos Térmicos Gas Propano

	Referencia	PVP	Referencia	PVP	Referencia	PVP	Referencia	PVP
Quemador 2 etapas cuadro básico	7504047	11.946 €	7504050	14.493 €	7504053	15.699 €	7504056	17.560 €
Quemador 2 etapas cuadro KSF	7504048	12.298 €	7504051	14.845 €	7504054	16.050 €	7504057	17.911 €
Quemador modulante cuadro KSF	7504049	14.085 €	7504052	17.526 €	7504055	18.896 €	7504058	20.091 €

2/4 bultos: Cuerpo de caldera montado (incluye: turbuladores, conjunto puerta de seguridad antiexplosión (excepto CPA 55-BTH), volantes cierre puerta, cepillo de limpieza y manta aislante) + Envoltente (incluye: accesorios de fijación de la envoltente, flejes sujeción manta aislante, visor mirilla y cuadro de control básico cuando corresponda) + Cuadro digital KSF cuando corresponda + Quemador y accesorios cuando corresponda.

Forma de suministro

(1) Temp. media del agua 70°C al 100% y 40°C al 30%

**Puesta en Marcha:** Al Grupo Térmico debe añadirse el precio de la puesta en marcha del quemador correspondiente.



Disponibilidad bajo demanda de calderas con **presión máxima de 8 bar**. Consultar precios y características.

Disponibilidad bajo demanda de calderas para **montaje in situ**, para facilitar su instalación en salas de difícil acceso. Consultar precios y condiciones.

**Homologada como Baja Temperatura según Directiva 92/42/CEE.** Funcionamiento a Baja Temperatura que evita en la mayoría de los casos la necesidad de circulador anticondensación y válvulas mezcladoras en la instalación.

900	1.100	1.300	1.500	1.750
900	1.100	1.300	1.500	1.750
95,5%	95,6%	95,5%	95,5%	95,4%
96,7%	96,7%	96,8%	96,7%	96,6%
52	59	62	76	94
297	380	312	401	520
1.610	1.790	2.235	2.466	2.650
1.320	1.320	1.540	1.540	1.540
1.440	1.440	1.690	1.690	1.690
2.485	2.757	2.782	2.972	3.162
395	395	445	445	445
DN 125	DN 125	DN 150	DN 150	DN 150
DN 125	DN 125	DN 150	DN 150	DN 150
1.005	1.105	1.650	1.740	1.905
5	5	5	5	5

<b>7503900</b>	<b>7503902</b>	<b>7503904</b>	<b>7503906</b>	<b>7503908</b>
<b>12.042 €</b>	<b>13.382 €</b>	<b>15.589 €</b>	<b>17.841 €</b>	<b>19.737 €</b>

<b>7503901</b>	<b>7503903</b>	<b>7503905</b>	<b>7503907</b>	<b>7503909</b>
<b>12.399 €</b>	<b>13.738 €</b>	<b>15.946 €</b>	<b>18.198 €</b>	<b>20.093 €</b>

Referencia	PVP	Referencia	PVP	Referencia	PVP	Referencia	PVP	Referencia	PVP
<b>7503945</b>	<b>15.720 €</b>	<b>7503948</b>	<b>17.098 €</b>	<b>7503951</b>	<b>19.965 €</b>	<b>7503954</b>	<b>24.598 €</b>	<b>7503957</b>	<b>26.141 €</b>
<b>7503946</b>	<b>16.072 €</b>	<b>7503949</b>	<b>17.450 €</b>	<b>7503952</b>	<b>20.317 €</b>	<b>7503955</b>	<b>24.951 €</b>	<b>7503958</b>	<b>26.496 €</b>
<b>7503947</b>	<b>22.612 €</b>	<b>7503950</b>	<b>23.715 €</b>	<b>7503953</b>	<b>26.473 €</b>	<b>7503956</b>	<b>33.091 €</b>	<b>7503959</b>	<b>35.188 €</b>

Referencia	PVP	Referencia	PVP	Referencia	PVP	Referencia	PVP	Referencia	PVP
<b>7504004</b>	<b>18.824 €</b>	<b>7504007</b>	<b>20.365 €</b>	<b>7504010</b>	<b>22.568 €</b>	-	-	-	-
<b>7504005</b>	<b>19.177 €</b>	<b>7504008</b>	<b>20.718 €</b>	<b>7504011</b>	<b>22.920 €</b>	-	-	-	-
<b>7504006</b>	<b>21.357 €</b>	<b>7504009</b>	<b>22.347 €</b>	<b>7504012</b>	<b>24.769 €</b>	<b>7504013</b>	<b>30.275 €</b>	<b>7504014</b>	<b>32.145 €</b>

Referencia	PVP	Referencia	PVP	Referencia	PVP	Referencia	PVP	Referencia	PVP
<b>7504059</b>	<b>18.550 €</b>	<b>7504062</b>	<b>20.202 €</b>	<b>7504065</b>	<b>22.469 €</b>	-	-	-	-
<b>7504060</b>	<b>18.901 €</b>	<b>7504063</b>	<b>20.555 €</b>	<b>7504066</b>	<b>22.820 €</b>	-	-	-	-
<b>7504061</b>	<b>21.192 €</b>	<b>7504064</b>	<b>22.237 €</b>	<b>7504067</b>	<b>24.659 €</b>	<b>7504068</b>	<b>30.500 €</b>	<b>7504069</b>	<b>32.371 €</b>

2/4 bultos: Cuerpo de caldera montado (incluye: turbuladores, conjunto puerta de seguridad antiexplosión, volantes cierre puerta, cepillo de limpieza y manta aislante) + Envoltorio (incluye: accesorios de fijación de la envoltorio, flejes sujeción manta aislante, visor mirilla y cuadro de control básico cuando corresponda) + Cuadro digital KSF cuando corresponda + Quemador y accesorios cuando corresponda.



## CPA-BT



**Caldera monobloc de chapa de acero** fabricada en acero especial para garantizar una larga vida útil. Hogar sobrepresionado con cámara de combustión y circuito de humos totalmente refrigerados.

**Facilidad de instalación y mantenimiento:** amplia puerta frontal que facilita la limpieza del haz tubular y de la cámara de combustión. Puerta reversible, fácilmente adaptable para abrirse hacia la derecha o la izquierda según necesidades de la instalación.

**Versatilidad de regulación:** control de caldera mediante regulación electrónica KSF o regulación analógica.

		55	80	115	150
Potencia útil	kW	55	80	115	150
Rendimiento útil <sup>(1)</sup> con carga 100%	%	91,0%	91,1%	91,4%	91,4%
Rendimiento útil <sup>(1)</sup> con carga 30%	%	91,7%	92,0%	92,0%	92,3%
Sobrepresión cámara combustión	mm.c.a.	4	4	8	12
Pérdida presión circuito agua $\Delta t=15^{\circ}\text{C}$	mm.c.a.	80	105	135	120
Peso neto aproximado	kg	250	285	330	385
A: Cota anchura	mm	810	810	810	880
B: Cota altura	mm	870	870	870	940
D: Cota profundidad	mm	1.144	1.254	1.394	1.394
Diámetro evacuación de humos cota G	mm	175	175	175	195
Ida cota a	"	2"	2"	2"	DN 65
Retorno cota b	"	2"	2"	2"	DN 65
Capacidad agua	l	115	130	150	170
Presión máxima de trabajo	bar	5	5	5	5

### Caldera con cuadro de control básico 1 etapa

Referencia	190120060	190120061	190120062	190120063
PVP	1.957 €	2.105 €	2.588 €	2.844 €

### Caldera con cuadro de control básico 2 etapas

Referencia	190120065	190120066	190120067	190120068
PVP	2.144 €	2.327 €	2.803 €	3.060 €

### Caldera con cuadro de control digital KSF

Referencia	190120083	190120084	190120085	190120086
PVP	2.507 €	2.690 €	3.167 €	3.424 €

Forma de suministro

2/3 bultos: Cuerpo de caldera montado (incluye: turbuladores, conjunto puerta de seguridad antiexplosión (excepto CPA 55-BTH), volantes cierre puerta, cepillo de limpieza y manta aislante) + Envoltente (incluye: accesorios de fijación de la envolvente, flejes sujeción manta aislante, visor mirilla y cuadro de control básico). Cuadro digital KSF cuando corresponda en bulto aparte.

(1) Temp. media del agua 70°C al 100% y 40°C al 30%

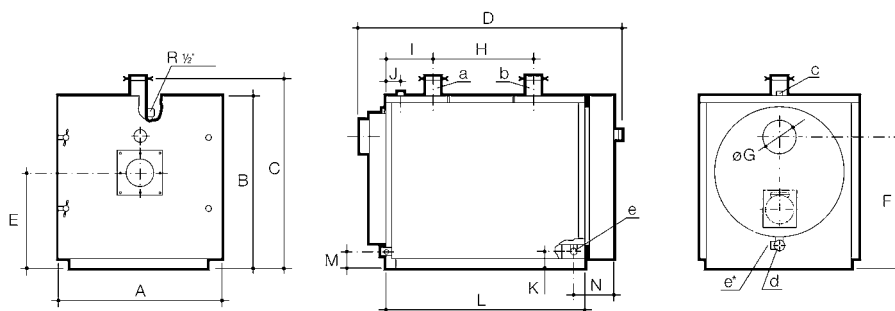

Para otras cotas no indicadas en la tabla superior consultar manual instalación

Para consultar la compatibilidad de estas calderas con la gama de quemadores BAXI ir a la tabla de acoplamiento quemadores y calderas del capítulo de **Complementos y componentes de instalaciones.**

Disponibilidad bajo demanda de calderas para **montaje in situ**, para facilitar su instalación en salas de difícil acceso. Consultar precios y condiciones.

**Homologada como Baja Temperatura según Directiva 92/42/CEE.** Funcionamiento a Baja Temperatura que evita en la mayoría de los casos la necesidad de circulador anticondensación y válvulas mezcladoras en la instalación.

CONFORME A LA NORMATIVA ErP (Reglamento N° 813/2013 de la Comisión de 2/8/2013). ESTE PRODUCTO ESTÁ DESTINADO A LA SUSTITUCIÓN DE CALDERAS CPA EXISTENTES EN EL MERCADO.

Las calderas destinadas a la generación de calor para procesos industriales quedan fuera de la influencia de la normativa ErP.

185	230	290	345	395
185	230	290	345	395
91,7%	92,0%	92,0%	92,1%	92,3%
92,2%	92,8%	93,0%	93,1%	93,0%
16	20	25	28	32
165	210	190	250	330
425	465	588	645	695
880	880	980	980	980
940	940	1.070	1.070	1.070
1.494	1.608	1.665	1.818	1.915
195	195	245	245	245
DN 65	DN 65	DN 80	DN 80	DN 80
DN 65	DN 65	DN 80	DN 80	DN 80
180	195	272	297	311
5	5	5	5	5
<b>190120064</b>	-	-	-	-
<b>3.162 €</b>	-	-	-	-
<b>190120069</b>	<b>190120070</b>	<b>190120071</b>	<b>190120072</b>	<b>190120073</b>
<b>3.377 €</b>	<b>3.815 €</b>	<b>4.419 €</b>	<b>4.999 €</b>	<b>5.948 €</b>
<b>190120087</b>	<b>190120088</b>	<b>190120089</b>	<b>190120090</b>	<b>190120091</b>
<b>3.743 €</b>	<b>4.180 €</b>	<b>4.783 €</b>	<b>5.363 €</b>	<b>6.313 €</b>

2/3 bultos: Cuerpo de caldera montado (incluye: turbuladores, conjunto puerta de seguridad antiexplosión (excepto CPA 55-BTH), volantes cierre puerta, cepillo de limpieza y manta aislante) + Envoltente (incluye: accesorios de fijación de la envoltente, flejes sujeción manta aislante, visor mirilla y cuadro de control básico). Cuadro digital KSF cuando corresponda en bulto aparte.

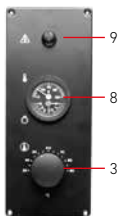

Cuadro de control básico (una etapa)

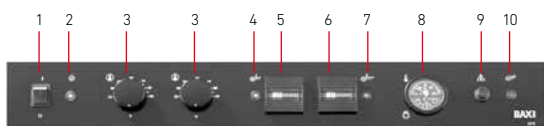

Cuadro de control básico (dos etapas)

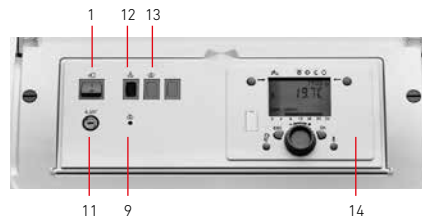

Cuadro de control digital KSF

- |                                    |   |
|------------------------------------|---|
| 1. Interruptor general             | 8. Termohidrómetro                              |
| 2. Piloto tensión                  | 9. Termostato seguridad                         |
| 3. Termostato regulación           | 10. Piloto bloqueo quemador                     |
| 4. Piloto primera etapa            | 11. Fusible 6,3 A                               |
| 5. Contador de horas primera etapa | 12. Piloto bloqueo caldera por sobretemperatura |
| 6. Contador de horas segunda etapa | 13. Pulsador de rearme programador quemadores   |
| 7. Piloto segunda etapa            | 14. Unidad de regulación con pantalla LCD       |



## CPA-BT



**Caldera monobloc de chapa de acero** fabricada en acero especial para garantizar una larga vida útil. Hogar sobrepresionado con cámara de combustión y circuito de humos totalmente refrigerados.

**Facilidad de instalación y mantenimiento:** amplia puerta frontal que facilita la limpieza del haz tubular y de la cámara de combustión. Puerta reversible, fácilmente adaptable para abrirse hacia la derecha o la izquierda según necesidades de la instalación.

**Versatilidad de regulación:** control de caldera mediante regulación electrónica KSF o regulación analógica.

		465	580	695	795
Potencia útil	kW	465	580	695	795
Rendimiento útil <sup>(1)</sup> con carga 100%	%	92,2%	92,4%	92,3%	92,4%
Rendimiento útil <sup>(1)</sup> con carga 30%	%	93,2%	93,2%	93,1%	93,4%
Sobrepresión cámara combustión	mm.c.a.	35	41	46	50
Pérdida presión circuito agua Δt=15°C	mm.c.a.	260	350	270	350
Peso neto aproximado	kg	835	940	1.180	1.295
A: Cota anchura	mm	1.080	1.080	1.210	1.210
B: Cota altura	mm	1.190	1.190	1.320	1.320
D: Cota profundidad	mm	1.940	2.155	2.195	2.365
Diámetro evacuación de humos cota G	mm	295	295	345	345
Ida cota a	"	DN 100	DN 100	DN 100	DN 100
Retorno cota b	"	DN 100	DN 100	DN 100	DN 100
Capacidad agua	l	453	503	689	726
Presión máxima de trabajo	bar	5	5	5	5

### Caldera con cuadro de control básico 2 etapas

Referencia	190120074	190120075	190120076	190120077
PVP	6.369 €	7.621 €	8.986 €	9.850 €

### Caldera con cuadro de control digital KSF

Referencia	190120092	190120093	190120094	190120095
PVP	6.732 €	7.984 €	9.349 €	10.214 €

### Grupos Térmicos Gasóleo

	Referencia	PVP	Referencia	PVP	Referencia	PVP	Referencia	PVP
Quemador 2 etapas cuadro básico	190122814	9.158 €	190122815	11.384 €	190122816	12.567 €	190122817	13.781 €
Quemador 2 etapas cuadro KSF	190122832	9.520 €	190122833	11.748 €	190122834	12.928 €	190122835	14.146 €
Quemador modulante cuadro KSF	190122921	13.240 €	190122922	17.388 €	190122923	18.685 €	190122924	20.608 €

### Grupos Térmicos Gas Natural

	Referencia	PVP	Referencia	PVP	Referencia	PVP	Referencia	PVP
Quemador 2 etapas cuadro básico	190125814	11.316 €	190125815	13.942 €	190125816	15.144 €	190125817	17.259 €
Quemador 2 etapas cuadro KSF	190125832	11.680 €	190125833	13.954 €	190125834	15.506 €	190125835	17.620 €
Quemador modulante cuadro KSF	190125929	13.493 €	190125930	16.687 €	190125931	18.036 €	190125932	19.566 €

### Grupos Térmicos Gas Propano

	Referencia	PVP	Referencia	PVP	Referencia	PVP	Referencia	PVP
Quemador 2 etapas cuadro básico	190126814	11.384 €	190126815	14.180 €	190126816	15.370 €	190126817	16.985 €
Quemador 2 etapas cuadro KSF	190126832	11.748 €	190126833	14.542 €	190126834	15.733 €	190126835	17.349 €
Quemador modulante cuadro KSF	190126929	13.622 €	190126930	16.919 €	190126931	18.267 €	190126932	19.354 €

Forma de suministro

2/4 bultos: Cuerpo de caldera montado (incluye: turbuladores, conjunto puerta de seguridad antiexplosión (excepto CPA 55-BTH), volantes cierre puerta, cepillo de limpieza y manta aislante) + Envoltente (incluye: accesorios de fijación de la envoltente, flejes sujeción manta aislante, visor mirilla y cuadro de control básico cuando corresponda) + Cuadro digital KSF cuando corresponda + Quemador y accesorios cuando corresponda.

(1) Temp. media del agua 70°C al 100% y 40°C al 30%

**Puesta en Marcha:** Al Grupo Térmico debe añadirse el precio de la puesta en marcha del quemador correspondiente.

Disponibilidad bajo demanda de calderas para **montaje in situ**, para facilitar su instalación en salas de difícil acceso. Consultar precios y condiciones.

Disponibilidad de calderas con presión máxima de 8 bar. Consultar precios y características.

**Homologada como Baja Temperatura según Directiva 92/42/CEE.** Funcionamiento a Baja Temperatura que evita en la mayoría de los casos la necesidad de circulador anticondensación y válvulas mezcladoras en la instalación.

930	1.045	1.275	1.510	1.740
930	1.045	1.275	1.510	1.740
92,4%	92,5%	92,5%	92,4%	92,5%
93,4%	93,5%	93,5%	93,6%	93,5%
58	60	68	72	78
320	400	510	420	540
1.460	1.610	1.790	2.235	2.466
1.320	1.320	1.320	1.540	1.540
1.440	1.440	1.440	1.690	1.690
2.365	2.485	2.757	2.782	2.972
395	395	395	445	445
DN 125	DN 125	DN 125	DN 150	DN 150
DN 125	DN 125	DN 125	DN 150	DN 150
966	1.005	1.106	1.640	1.739
5	5	5	5	5

<b>190120078</b>	<b>190120079</b>	<b>190120080</b>	<b>190120081</b>	<b>190120082</b>
<b>11.136 €</b>	<b>12.284 €</b>	<b>13.672 €</b>	<b>16.151 €</b>	<b>18.095 €</b>

<b>190120096</b>	<b>190120097</b>	<b>190120098</b>	<b>190120099</b>	<b>190120100</b>
<b>11.498 €</b>	<b>12.648 €</b>	<b>14.035 €</b>	<b>16.514 €</b>	<b>18.461 €</b>

Referencia	PVP	Referencia	PVP	Referencia	PVP	Referencia	PVP	Referencia	PVP
190122818	14.991 €	190122819	16.178 €	190122820	17.797 €	190122821	22.984 €	190122822	24.791 €
190122836	15.355 €	190122837	16.542 €	190122838	18.161 €	190122839	23.348 €	190122840	25.154 €
190122925	21.777 €	190122926	22.924 €	190122927	25.051 €	190122928	32.495 €	190122929	34.310 €

Referencia	PVP	Referencia	PVP	Referencia	PVP	Referencia	PVP	Referencia	PVP
190125818	18.471 €	190125819	19.675 €	190125820	21.460 €	-	-	-	-
190125836	18.734 €	190125837	20.036 €	190125838	21.821 €	-	-	-	-
190125933	20.657 €	190125934	21.658 €	190125935	23.245 €	190125936	29.149 €	190125937	31.078 €

Referencia	PVP	Referencia	PVP	Referencia	PVP	Referencia	PVP	Referencia	PVP
190126818	18.199 €	190126819	19.391 €	190126820	21.228 €	-	-	-	-
190126836	18.561 €	190126837	19.753 €	190126838	21.589 €	-	-	-	-
190126933	20.600 €	190126934	21.375 €	190126935	23.018 €	190126936	29.640 €	190126937	31.574 €

2/4 bultos: Cuerpo de caldera montado (incluye: turbuladores, conjunto puerta de seguridad antiexplosión, volantes cierre puerta, cepillo de limpieza y manta aislante) + Envoltente (incluye: accesorios de fijación de la envoltente, flejes sujeción manta aislante, visor mirilla y cuadro de control básico cuando corresponda) + Cuadro digital KSF cuando corresponda + Quemador y accesorios cuando corresponda.



## NHF



Cuerpo de caldera formado por elementos de fundición de alto intercambio de calor y gran caudal de agua. Hogar sobrepresionado de alta eficiencia y calorifugado con doble aislante de fibra de vidrio de 50 mm de espesor.

**Facilidad de instalación y mantenimiento:** posibilidad de suministro de cuerpo desmontado para su montaje en la propia sala

de calderas. Puerta reversible, fácilmente adaptable para abrirse hacia la derecha o la izquierda según necesidades de la instalación.

**Versatilidad de regulación:** control de caldera mediante regulación electrónica KSF o regulación analógica KSF-CE.

Circuito de tres pasos de humos, que permite lograr una mayor eficiencia.

**Homologada como Baja Temperatura según Directiva 92/42/CEE**

CONFORME A LA NORMATIVA ErP (Reglamento N° 813/2013 de la Comisión de 2/8/2013), ESTE PRODUCTO ESTÁ DESTINADO A LA SUSTITUCIÓN DE CALDERAS NHF EXISTENTES EN EL MERCADO.

Las calderas destinadas a la generación de calor para procesos industriales quedan fuera de la influencia de la normativa ErP.

		90	115	150	185	230	280
Potencia útil	kW	90	115	150	185	230	280
Rendimiento útil (1) con carga 100%	%	91,0%	91,6%	91,7%	91,5%	91,7%	92,0%
Rendimiento útil (1) con carga 30%	%	95,2%	95,5%	95,8%	95,2%	96,1%	96,3%
Sobrepresión cámara combustión	mm.c.a.	2	4	7	12	18	22
Pérdida presión circuito agua $\Delta t=15^{\circ}\text{C}$	mm.c.a.	46	74	142	195	301	460
Número de elementos del cuerpo		4	5	6	7	8	9
Peso neto aproximado	kg	612	736	846	981	1.103	1.230
L	mm	991	1.151	1.311	1.471	1.631	1.791
P	mm	490	650	810	970	1.130	1.290
R	mm	180	180	180	200	200	200
Capacidad agua	l	96	116	136	156	176	196
Presión máxima de trabajo	bar	6	6	6	6	6	6

### Cuerpo desmontado (1) (2)

Referencia	100019872	100019873	100019874	100019875	100019876	100019877
PVP	5.132 €	5.494 €	5.957 €	6.496 €	7.481 €	8.737 €

### Barras de montaje

	HF1	HF1	HF1	HF1	HF1 + 2 x HF2	HF1 + 2 x HF2
Referencia	C10016420	C10016420	C10016420	C10016420	C10016420 + 2 x C10016428	C10016420 + 2 x C10016428
PVP	1.830 €	1.830 €	1.830 €	1.830 €	2.224 €	2.224 €

### Cuerpo montado (1)

Referencia	100019902	100019903	100019904	100019905	100019906	100019907
PVP	5.564 €	5.972 €	6.489 €	7.072 €	8.107 €	9.414 €

Forma de suministro En un solo bulto sobre palet

(1) El cuadro de control debe solicitarse aparte, en función del modelo deseado. Ver apartado "Regulación Multilevel".

(2) Para el montaje del cuerpo caldera, es necesario disponer de las barras de montaje HF1 (y 2x HF2 según modelos). Puede solicitarse este montaje del cuerpo caldera a nuestro Servicio de Asistencia Técnica (ATC) que ya dispone de las barras necesarias. Consultar precios de este servicio con nuestro ATC.

- Orificio de desagüe Rp 2 1/2" (taponado)
- Manguito Rp 1 1/2" para el grupo de seguridad
- Salida de calefacción (Brida + contrabrida con collarín para soldar) orificio  $\varnothing$  2 1/2" (Opción:  $\varnothing$  2")
- Retorno de calefacción (Brida + contrabrida con collarín para soldar) orificio  $\varnothing$  2 1/2" (Opción:  $\varnothing$  2")
- Vaciado Rp 1 1/2" (taponado) Rp. Roscado interior

(1) Pies ajustables: altura mínima 0 mm, ajustable posible: 0 a 40 mm.

Para consultar la compatibilidad de estas calderas con la gama de quemadores BAXI ir a la tabla de acoplamiento quemadores y calderas del capítulo de **Complementos y componentes de instalaciones.**

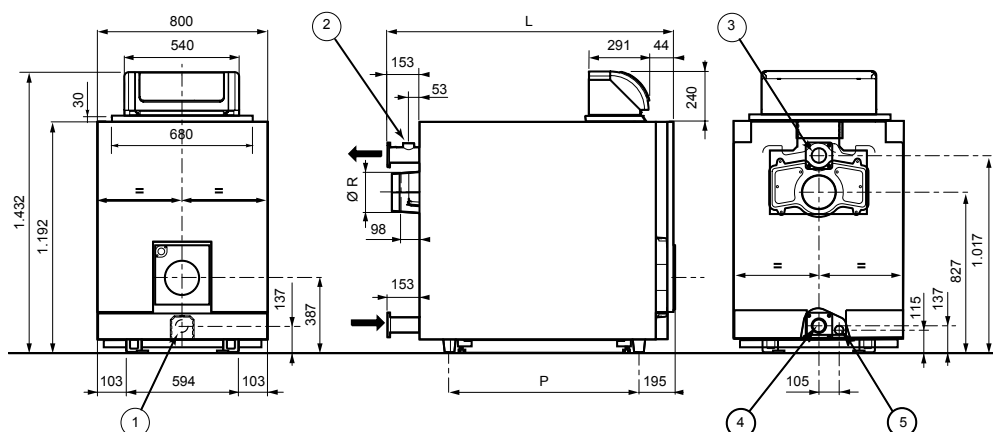

## Cuadros de control para calderas de baja temperatura NHF



Cuadro de control digital KSF

Cuadro de control digital que permite el control de una caldera con quemador atmosférico de una etapa o dos etapas y de un quemador de aire forzado de una etapa, dos etapas o modulante. Adecuado para el control de circuitos de calefacción que requieren de funciones avanzadas de regulación, como por ejemplo calderas en cascada, control de temperatura por sonda exterior, circuitos de calefacción con válvula mezcladora y circuitos de producción de ACS por sistema solar o con acumulador directo a caldera.

Referencia	<b>147097011</b>
PVP	<b>528 €</b>



Cuadro de control KSF-CE

Cuadro de control digital que permite el control de una caldera con quemador atmosférico de una etapa o dos etapas y de un quemador de aire forzado de una etapa, dos etapas o modulante. Adecuado para una regulación básica de una caldera con circuitos de calefacción equipados con termostato ambiente, aunque viene preparado para la conexión a centrales de regulación externas en caso de necesitar controles más complejos.

Referencia	<b>C17208270</b>
PVP	<b>501 €</b>



Kit de medición  
(para cuadros KSF y KSF-CE)

Kit de medición que queda instalado como zócalo del cuadro KSF-CE o KSF e incorpora elementos de medición como contadores horarios para 2 etapas de funcionamiento, termómetro de temperatura de humos y manómetro para circuito de calefacción.

Referencia	<b>C17208273</b>
PVP	<b>165 €</b>

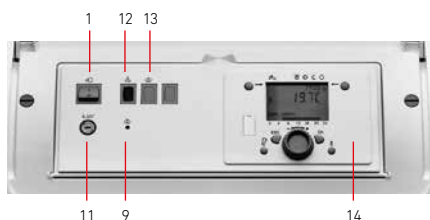

- 1 - Interruptor general.
- 9 - Termostato seguridad
- 11 - Fusible 6,3 A.
- 12 - Piloto bloqueo caldera por sobretemperatura.
- 13 - Pulsador de rearme programador quemadores.
- 14 - Unidad de regulación con pantalla LCD.

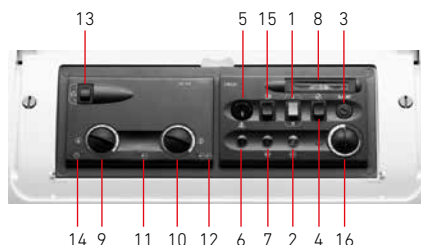

- 1 - Interruptor general ON / OFF.
- 2 - Piloto indicador de tensión.
- 3 - Fusible 6,3 A.
- 4 - Pulsador de test de termostato de seguridad (marcha forzada del quemador en 1ª etapa).
- 5 - Termostato de seguridad caldera.
- 6 - Piloto indicador de bloqueo caldera por sobretemperatura.
- 7 - Piloto indicador de bloqueo quemador.
- 8 - Termómetro caldera.
- 9 - Control de temperatura caldera en 1ª etapa.
- 10 - Control de temperatura caldera en 2ª etapa.
- 11 - Piloto indicador funcionamiento en 1ª etapa. Si el piloto entra en intermitencias, indica un defecto en la sonda caldera ó una sobretemperatura.
- 12 - Piloto indicador funcionamiento en 2ª etapa.
- 13 - Interruptor de control circulador.
- 14 - Piloto indicador de funcionamiento circulador.
- 15 - Pulsador de rearme programador de quemadores atmosféricos.
- 16 - Termostato auxiliar de control de la 1ª etapa.



### Crono

De una y de dos etapas. Adecuados para funcionar con cámaras de combustión sobrepresionadas o en depresión. Para quemar gasóleo con viscosidad máxima de 6 cSt a 20°C.

- Sistema de pulverización mecánica de alta presión, con combustión de elevada eficiencia.
- Funcionamiento totalmente automático.
- Seguridad total contra fallo de llama mediante fotorresistencia.
- Barrido automático de la cámara de combustión antes de cada encendido.
- Los modelos 2, 3 y 5-L disponen de resistencia variable de calentamiento y un termostato ajustado a 55°C.
- Regulador del aire situado fuera de la envolvente.

- Conexiones eléctricas a prueba de errores de mala conexión.
- Nivel sonoro muy bajo.
- Conjunto electrodos-boquilla extraíbles desde atrás.
- Electroválvula incorporada en la bomba de gasóleo.
- Conector eléctrico integrado en la envolvente.
- Tensión de alimentación: Monofásica 230V – 50 Hz.

		2-L	3-L	5-L	10-L	10-L2	15-L	15-L2	20-L	20-L2	25-L2
Caudal de combustible min ÷ máx.	kg/h	1,2 ÷ 2,3	1,8 ÷ 3,2	1,3 ÷ 5	4 ÷ 10	3,6 / 4 ÷ 10	7 ÷ 15	5,5 / 7 ÷ 15	10 ÷ 20	9 / 11 ÷ 20	8 / 12 ÷ 25
Potencia (1)	kW	14,2 ÷ 27,3	21,3 ÷ 38	15 ÷ 60	47 ÷ 119	42/49 ÷ 118	83 ÷ 178	65/83 ÷ 178	118,5 ÷ 237	106/130 ÷ 237	95 / 142 ÷ 296
Intensidad	A	0,86	0,85	0,85	0,90	0,90	1,90	1,90	2,00	2,00	2,00
Consumo energía eléctrico máx.	W	180	180	180	180	180	385	385	390	390	470
Peso neto aproximado	kg	10	10	12	12	12	15	15	17	17	19
A	mm	234	234	234	255	255	300	300	300	300	300
B	mm	254	254	254	280	280	345	345	345	345	345
C	mm	210	210	210	235	235	285	285	285	285	285
D	mm	90	90	84	95	95	123	123	123	123	125
E	mm	105	105	111	114	114	142	142	142	142	159
F	mm	211	211	196	202	202	228	228	228	228	247
G	mm	17	17	4	10	10	12	12	12	12	12,5
Referencia		143113202	143113203	143113204	143113205	143141202	143113206	143122202	143113207	143123202	143124202
PVP		583 €	586 €	762 €	805 €	1.265 €	872 €	1.329 €	934 €	1.391 €	1.601 €
Referencia puestas en marcha		143102201	740981033	740981053	740981103	143123201	740981103	143123201	740981203	143123201	143124201
PVP puestas en marcha		91 €	91 €	91 €	133 €	204 €	133 €	204 €	133 €	204 €	246 €

Los precios que se citan de las puestas en marcha son para poblaciones con servicio de post-venta. Para otras poblaciones se repercutirá el coste del desplazamiento. En 1 bulto, con boquilla, 2 tubos flexibles con racord, brida con junta aislante, tornillos de fijación y conector de 4 polos en versiones 2 etapas. **Disponibles quemadores mixtos (gas/gasóleo) bajo pedido. Consultar precios**

(1) P.C.I del combustible = 10.200 kcal/kg

**Puesta en Marcha:** A los precios de todos los quemadores de gasóleo se le añadirá el de la puesta en marcha correspondiente, a excepción de los quemadores Crono 2-L, 3-L, 5-L y 10-L que se efectuará solamente a petición del cliente.

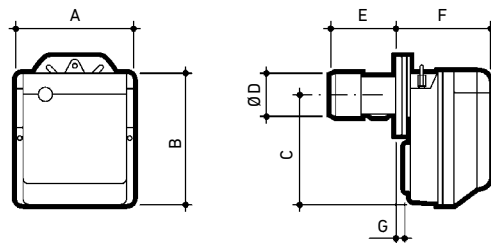

Curvas de caudal presión

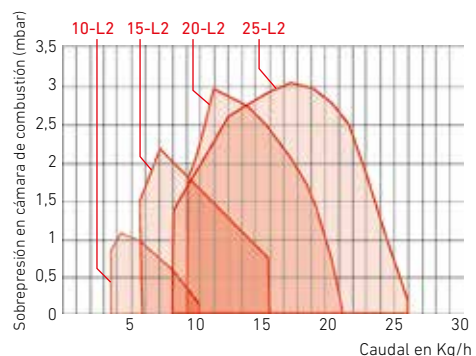





## Tecno

De dos etapas y modulantes. Adecuados para funcionar con cámaras de combustión sobrepresionadas o en depresión. Para quemar gasóleo con viscosidad máx. de 6 cSt a 20°C.

- Sistema de pulverización mecánica de alta presión, con combustión de elevada eficiencia
- Funcionamiento totalmente automático.
- Seguridad total contra fallo de llama mediante fotorresistencia.
- Barrido automático de la cámara de combustión antes de cada encendido.

- Regulación automática del aire en cada etapa, mediante sistema servomotor que permite realizar el prebarrido con el aire abierto y cerrarlo durante la fase de paro.
- Cuadro eléctrico incorporado.
- Conjunto electrodos-boquilla extraíbles desde atrás.
- Tensión de alimentación:
  - Tecno 34-L y 44-L: Monofásica 230V – 50 Hz
  - Tecno 50-L/50-LM a 130-L/130-LM: Trifásica 230/400V.N – 50 Hz
  - Tecno 190-L/190-LM: Trifásica 400V – 50 Hz (bajo demanda puede suministrarse Trifásica 230V – 50 Hz)

		34-L	44-L	50-L	50-LM	70-L	70-LM	100-L	100-LM	130-L	130-LM	190-L	190-LM
Caudal de combustible min ÷ máx.	kg/h	8,3 / 13 ÷ 33,6	13 / 20 ÷ 41	12,5 / 25 ÷ 50	11 / 25 ÷ 50	21,5 / 40 ÷ 70	17 / 40 ÷ 70	30 / 60 ÷ 100	28 / 60 ÷ 100	41 / 80 ÷ 130	35 / 80 ÷ 130	64 / 120 ÷ 206	40 / 120 ÷ 205
Potencia (1)	kW	97 / 154 ÷ 395	155 / 235 ÷ 485	148 / 296 ÷ 593	130 / 296 ÷ 593	255 / 474 ÷ 830	261 / 474 ÷ 1.043	356 / 711 ÷ 1.186	332 / 711 ÷ 1.482	486 / 948 ÷ 1.540	498 / 948 ÷ 1.779	759 / 1.423 ÷ 2.443	534 / 1.423 ÷ 2.431
Intensidad	A	2	2	2	1	2	2	2	1	2	1	2	1
Consumo energía eléctrico máx.	W	1,9	1,9	1,9	1,9	1,9	1,9	1,9	1,9	1,6	1,6	1,9	1,9
Peso neto aproximado	kg	32	36	39	39	70	70	73	73	76	76	80	80
A	mm	442	442	476	476	580	663	599	679	625	705	756	756
B	mm	422	422	474	474	296	296	312	312	338	338	366	366
C	mm	508	508	468	468	284	367	287	367	287	367	390	390
D (1)	mm	780-915	780-915	672-807	672-807	680	680	680	680	680	680	696	696
E	mm	305	305	352	352	179	179	179	179	189	189	222	222
F	mm	140	152	152	152	951-1.086	951-1.086	951-1.086	951-1.086	951-1.086	951-1.086	1.102	1.102
G (2)	mm	216-351	216-351	216-351	216-351	250-385	272-385	250-385	272-385	250-385	272-385	370	370
H	mm	138	138	52	52	430	430	430	430	430	430	430	430
Referencia		143150200	143151200	143113200	143142200	143114200	143131200	143115200	143126200	143116200	143127200	143130200	143128200
PVP		1.983 €	2.859 €	3.154 €	6.548 €	4.129 €	9.394 €	4.539 €	10.521 €	4.941 €	11.185 €	7.832 €	16.331 €
Referencia puestas en marcha		740988293	740988313	740988323	143127201	740988333	143127201	740988333	143127201	740988333	143127201	740988353	740988353
PVP puestas en marcha		310 €	310 €	310 €	440 €	310 €	449 €	310 €	449 €	310 €	449 €	687 €	687 €

Forma de suministro

Los precios que se citan de las puestas en marcha son para poblaciones con servicio de post-venta. Para otras poblaciones se repercutirá el coste del desplazamiento. En 1 bulto, con tornillos de fijación, rácores, tubos flexibles y junta aislante. **Disponibles quemadores mixtos (gas/gasóleo) bajo pedido. Consultar precios**

(1) P.C.I del combustible = 10.200 kcal/kg

(2) Bajo demanda, puede suministrarse con cabezal alargado (cota normal - cota alargado).

**Puesta en Marcha:** A los precios de todos los quemadores de gasóleo se le añadirá el de la puesta en marcha correspondiente

TECNO 34-L ÷ 50-LM

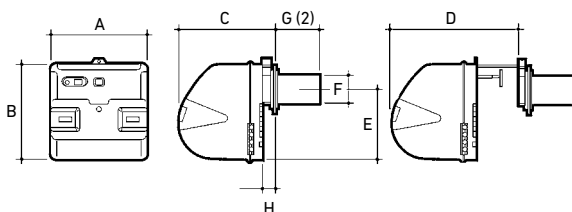

TECNO 70-L ÷ 190-LM

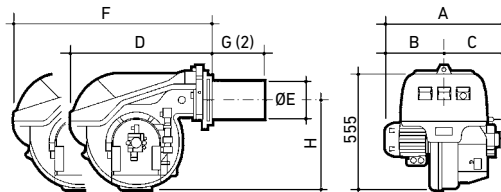

Curvas de caudal presión

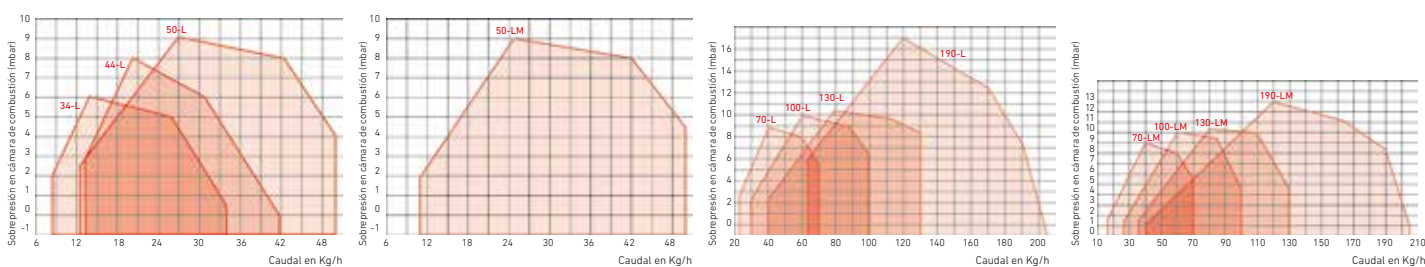

# Crono



De una etapa, dos etapas y modulantes. Adecuados para funcionar con cámaras de combustión sobrepresionadas o en depresión. Versiones en Gas Natural y en Gas Propano. Añadir la nota:

Para el correcto funcionamiento del quemador de gas, se debe solicitar la rampa de gas correspondiente. Ver el apartado "Rampas de gas".

- Seguridad total de funcionamiento.
- Barrido automático de la cámara de combustión antes de cada encendido.
- Bajo Nivel de emisión de NOx.
- Cierre automático del aire por gravedad durante la fase de paro del quemador.
- Control del aire comburente mediante presostato.
- Seguridad contra fallo de llama por sonda de ionización.
- Conexiones eléctricas a prueba de errores de mala conexión.

- Brida de cabezal corredera que facilita la adaptación al hogar.
- Cabezal de combustión extraíble desde atrás.
- Conexión de gas por la parte superior del cabezal.
- Tensión de alimentación: Monofásica 230V – 50 Hz.

		4-G	8-G	8-G2	8-GM	15-G	15-G2	15-GM	20-G	20-G2	20-GM	30-G2
Potencia (1)	kW	16 ÷ 52	35 ÷ 91	35 / 40 ÷ 91	26 / 49 ÷ 91	65 ÷ 189	65 / 75 ÷ 189	48 / 79 ÷ 195	110 ÷ 246	110 / 140 ÷ 246	68 / 140 ÷ 250	160 / 208 ÷ 345
Intensidad Motor 230V – 50 Hz	A	0,80	0,80	0,80	0,80	1,80	1,80	1,80	1,90	1,90	1,90	1,90
Intensidad transformador de encendido	A	1	1	1	1	1	1	1	1	1	1	1
Peso neto aproximado	kg	10	11	11	11	15	15	15	18	18	18	20
A	mm	234	255	255	285	300	300	330	300	300	330	300
B	mm	254	280	280	280	345	345	345	345	345	345	345
C	mm	295	325	325	325	391	391	391	392	392	392	392
D	mm	112	125	125	126	150	150	150	150	150	150	150
E	mm	112	125	125	126	150	150	150	150	150	150	150
F	mm	346	352	352	352	390	390	390	446	446	446	503
G	mm	230/276	238/252	238/252	238/252	262/280	262/280	262/280	278/301	278/301	278/301	278/300
H	mm	116/70	114/110	114/110	114/110	128/110	128/110	128/110	168/145	168/145	168/145	225/203
I	mm	174	174	174	174	196	196	196	216	216	212	216
L	mm	83	106	106	106	129	129	129	137	137	137	137
Referencia en Gas Natural		143133400	143134400	143157400	143154400	143135400	143137400	143155400	143136400	143138400	143156400	143146400
PVP		843 €	1.153 €	1.508 €	2.146 €	1.326 €	1.594 €	2.309 €	1.601 €	1.681 €	2.465 €	2.081 €
Referencia en Gas Propano		143133500	143134500	143158500	143155500	143135500	143118500	143156500	143136500	143119500	143157500	143127500
PVP		851 €	1.167 €	1.566 €	2.245 €	1.376 €	1.670 €	2.423 €	1.644 €	1.785 €	2.385 €	2.164 €
Referencia puestas en marcha		143106301	143107301	143109301	143138401	143108301	143138401	143138401	143109301	143138401	143138401	143101301
PVP puestas en marcha		119 €	119 €	179 €	214 €	179 €	214 €	214 €	179 €	214 €	214 €	394 €

Los precios que se citan de las puestas en marcha son para poblaciones con servicio de post-venta. Para otras poblaciones se repercutirá el coste del desplazamiento.

Forma de suministro

El precio indicado es el mismo tanto para Gas Natural como para Gas Propano. Se suministran en un solo bulto, con el conector eléctrico, la brida, tornillos y tuercas necesarias para su fijación. Opcionalmente, se pueden suministrar la rampa de gas adecuada y el kit de modulación necesario para los quemadores modulantes. **Disponibles quemadores mixtos (gas/gasóleo) bajo pedido. Consultar precios.**

### Presión mínima de gas necesaria medida en la toma de presión del quemador para obtener su potencia máxima (sin considerar la sobrepresión de la caldera)

Gas	unidad	4-G	8-G	8-G2	8-GM	15-G	15-G2	15-GM	20-G	20-G2	20-GM	30-G2
Gas natural	mbar	8,0	8,0	9,0	9,0	9,0	10,5	10,5	10,5	9,0	9,0	10,7
Gas propano (2)	mbar	11,0	11,0	11,0	11,0	11,0	13,0	13,0	14,0	9,0	9,0	11,5

(1) Combustible G.N. de P.C.I. = 9.300 kcal/m³ (n)

(2) Para funcionar en Gas Propano se deberá acoplar el kit de transformación correspondiente.

**Puesta en Marcha:** A los precios de todos los quemadores de gas se le añadirá el de la puesta en marcha correspondiente.

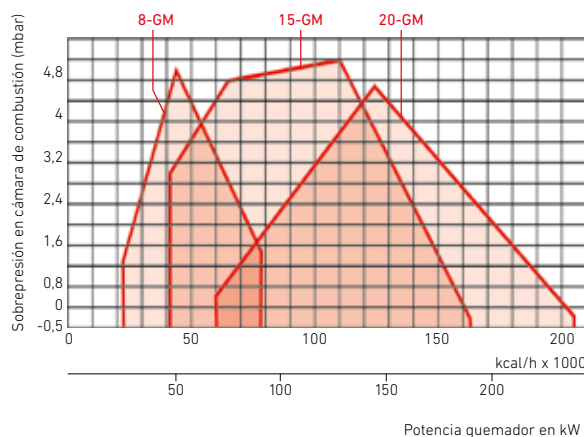
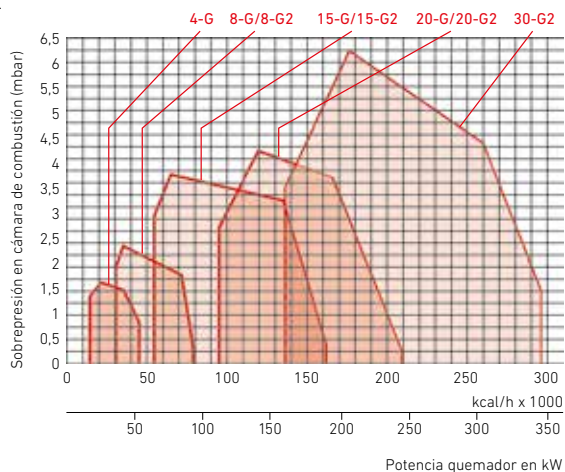
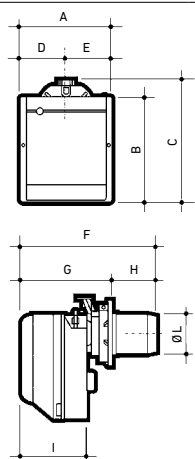

# Tecno



De dos etapas progresivas y modulantes. Adecuados para funcionar con cámaras de combustión sobrepresionadas o en depresión. Versiones en Gas Natural y en Gas Propano.

Para el correcto funcionamiento del quemador de gas, se debe solicitar la rampa de gas correspondiente. Ver el apartado "Rampas de gas".

- Funcionamiento totalmente automático.
- Barrido automático de la cámara de combustión antes de cada encendido.
- Panel de control con led visualizador del funcionamiento.
- Cuadro eléctrico incorporado.
- Regulación automática del aire en cada etapa, mediante sistema servomotor que permite realizar el prebarrido con el aire abierto y cerrarlo durante la fase de paro.

- Control del aire comburente mediante presostato.
- Seguridad contra fallo de llama por sonda de ionización.
- Cabezal de combustión extraíble desde atrás.
- Tensión de alimentación:

- Tecno 34-G/34-GM y 44-G/44-GM: Monofásica 230V - 50 Hz (50/60Hz versiones GM)
- Tecno 50-G/50-GM a 130-G/130-GM: Trifásica 230/400V.N - 50 Hz
- Tecno 190-GM: Trifásica 400V - 50 Hz (bajo demanda puede suministrarse Trifásica 230V - 50 Hz)

		34-G	34-GM	44-G	44-GM	50-G	50-GM	70-G	70-GM	100-G	100-GM	130-G	130-GM	190-GM
Potencia (1)	kW	70/125+390	70/125+390	100/200+550	100/200+550	116/290+581	85/290+580	192/465+814	135/465+814	232/698+1.163	150/698+1.163	372/930+1.512	160/930+1.512	470/1.279+2.290
Intensidad Motor 230 / 400V	A	2,1	2,1	2,9	2 / 1,5	3 / 1,7	3 / 1,7	4,8 / 2,8	4,8 / 2,8	5,9 / 3,4	5,9 / 3,4	8,8 / 5,1	8,8 / 5,1	15,8 / 9,1
Intensidad transformador de encendido	A	1,0	1,0	1,0	1,0	1,0	1,0	1,0	1,0	1,0	1,0	1,0	1,0	1,0
Peso neto aproximado	kg	32	32	33	33	39	39	58	70	61	73	64	76	82
A	mm	442	442	442	442	476	476	179	179	179	179	189	189	222
B	mm	422	422	422	422	474	474	511	511	527	527	553	553	681
C	mm	508	508	508	508	580	580	296	296	312	312	338	338	366
D (2)	mm	177	177	177	177	167	167	250-385	250-385	250-385	250-385	280-415	280-415	372-530
E	mm	305	305	305	305	352	352	215	215	215	215	215	215	315
F	mm	140	140	140	140	152	152	1.161-1.296	1.161-1.296	1.161-1.396	1.161-1.396	1.161-1.296	1.161-1.296	1.228-1.684
G (2)	mm	216-351	216-351	216-351	216-351	216-351	216-351	2"	2"	2"	2"	2"	2"	DN 80
H	mm	138	138	138	138	164	164	840	840	840	840	840	840	8856
I	mm	-	-	-	-	-	-	214	214	214	214	214	214	230
Referencia en Gas Natural		143150400	143152400	143151400	143153400	143129400	143144400	143130400	143145400	143131400	143139400	143132400	143140400	143141400
PVP		2.684 €	4.945 €	3.437 €	5.621 €	3.859 €	5.766 €	4.658 €	6.917 €	5.434 €	7.020 €	6.024 €	7.438 €	9.453 €
Referencia en Gas Propano		143151500	143153500	143152500	143154500	143114500	143125500	143115500	143126500	143116500	143120500	143117500	143121500	143122500
PVP		2.754 €	5.044 €	3.518 €	5.718 €	3.965 €	5.860 €	4.891 €	7.011 €	5.608 €	7.214 €	6.114 €	7.571 €	9.676 €
Referencia puestas en marcha		143101301	143144401	143102301	143144401	143103301	143144401	143104301	143140401	143104301	143140401	143105301	143140401	143109401
PVP puestas en marcha		394 €	489 €	394 €	489 €	394 €	489 €	515 €	549 €	515 €	549 €	515 €	549 €	743 €

Los precios que se citan de las puestas en marcha son para poblaciones con servicio de post-venta. Para otras poblaciones se repercutirá el coste del desplazamiento. El precio indicado es el mismo tanto para Gas Natural como para Gas Propano. Se suministran en un solo bulto, con la brida, tornillos y tuercas necesarias para su fijación. Opcionalmente, se pueden suministrar la rampa de gas adecuada, el kit de modulación necesario para los quemadores modulantes y el equipo de control de estanquidad electrónico en los modelos necesarios. **Disponibles quemadores mixtos (gas/gasóleo) bajo pedido. Consultar precios.**

Forma de suministro

### Presión mínima de gas necesaria medida en la toma de presión del quemador para obtener su potencia máxima (sin considerar la sobrepresión de la caldera)

Gas natural	mbar	7,1	7,1	7,1	7,1	7,2	7,2	10,3	10,3	9,3	9,3	8,6	8,6	14,0
Gas propano (3)	mbar	10,7	10,7	10,7	10,7	10,5	10,5	15,2	15,2	13,7	13,7	12,7	12,7	30,0

(1) Combustible G.N. de P.C.I. = 9.300 kcal/m³ (n)

(2) Bajo demanda, puede suministrarse con cabezal alargado.

(3) Para funcionar en Gas Propano se deberá acoplar el kit de transformación correspondiente.

### TECNO 34-G ÷ 50-GM

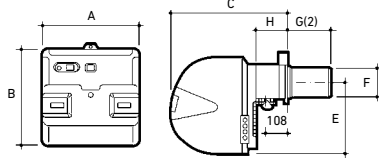

### TECNO 70-G ÷ 190-GM

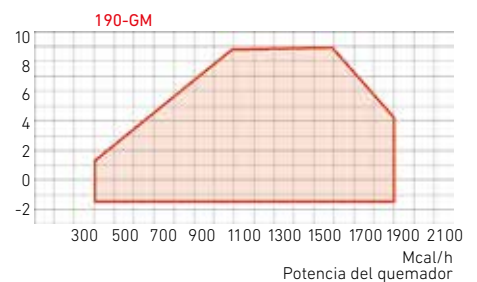
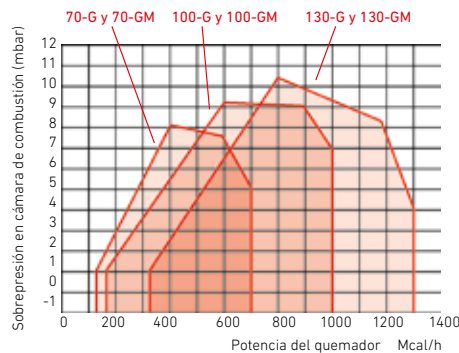
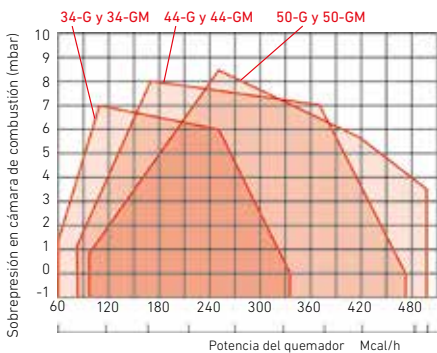
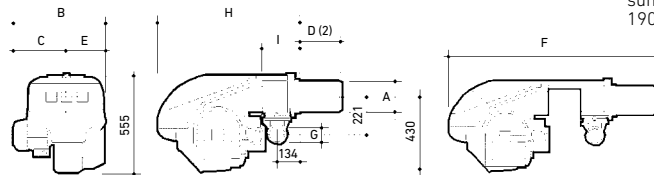

**Puesta en Marcha:** A los precios de todos los quemadores de gas se le añadirá el de la puesta en marcha correspondiente.

**Control de estanquidad:** Necesario y no suministrado con los Tecno 130-G, 130GM y 190-GM.

## Rampas de gas



La rampa permite aportar el caudal de gas necesario para que el quemador desarrolle la potencia calorífica deseada.

Sus componentes son:

- El presostato de presión mínima de gas, que impide que el quemador se ponga en marcha si el gas no llega a la presión suficiente para desarrollar una correcta combustión.

- La electroválvula de regulación, para quemadores todo o nada, que facilita el caudal de gas necesario. Para los quemadores todo-medio-nada (2 etapas) disponen de dos electroválvulas de regulación.

- La electroválvula de seguridad, que asegura el cierre del gas en caso de un fallo de la de regulación.

- El regulador de presión que mantiene constante la entrada de gas del quemador.

- El filtro, que impide la entrada de cualquier tipo de impurezas.

- La llave de cierre de un cuarto de vuelta, de apertura y cierre rápidos. (No suministrada. A colocar por el instalador).

### Rampas de gas de quemadores de una etapa o modulantes

	MBC		MBDLE						CG		
	65 .DLE	1200 SE 50	405 B01 S20	407 B01 S20	410 B01 S20		412 B01 S20	415	420	120	220
Ø Conexión a red	1/2"	2"	3/4"	3/4"	1"	1"	1 1/4"	1 1/2"	2"	3/4"	3/4"
Ø Conexión a quemador	Brida	2"	Brida	Brida	Brida	3/4"	1 1/4"	1 1/2"	2"	Brida	Brida
Para quemador de	Gas Natural	TECNO 190- GM	CRONO 8-G	CRONO 15-G	CRONO 20-G	-	TECNO 34+50-G/GM	TECNO 70-G/GM	TECNO 100+130-G/GM	CRONO 8-GM	CRONO 15+20-GM
	Gas Propano	CRONO 4-G		CRONO 15+20-G	-	TECNO 34+50-G/GM	-	TECNO 70+130-G/GM	-		
Referencia	<b>143040163</b>	<b>143040033</b>	<b>143040142</b>	<b>143040132</b>	<b>143040133</b>	<b>143040133</b>	<b>143040134</b>	<b>143040148</b>	<b>143040149</b>	<b>143040181</b>	<b>143040182</b>
PVP	<b>402 €</b>	<b>3.147 €</b>	<b>657 €</b>	<b>755 €</b>	<b>1.109 €</b>	<b>1.109 €</b>	<b>1.238 €</b>	<b>1.731 €</b>	<b>2.192 €</b>	<b>881 €</b>	<b>1.113 €</b>



### Rampas de gas de quemadores de dos etapas

	MBZRDLE				
	405	407	410	412	415
Ø Conexión a red	3/4"	3/4"	1"	1 1/4"	1 1/2"
Ø Conexión a quemador	Brida	Brida	Brida	Brida	Brida
Para quemador de	Gas Natural	CRONO 15-G2	CRONO 20-G2	CRONO 30-G2 (1)	CRONO 30-G2 (2)
	Gas Propano	CRONO 8-G2	CRONO 15+20-G2	CRONO 30-G2	-
Referencia	<b>143040192</b>	<b>143040150</b>	<b>143040153</b>	<b>143040171</b>	<b>143040172</b>
PVP	<b>1.048 €</b>	<b>1.218 €</b>	<b>1.386 €</b>	<b>1.538 €</b>	<b>1.597 €</b>

(1) Para modelos CPA 230-BT, CPA 220-BTH y BTEC 240

(2) Para modelos CPA 290-BT, CPA 270-BTH y BTEC 300

### Importante

Las rampas indicadas en las tablas son las normales de suministro con los quemadores, salvo que se solicite expresamente otra. Deberá verificarse que la presión de gas disponible a la entrada de la rampa sea superior a la suma de la pérdida de carga de la misma, la presión de gas que precisa el quemador y la sobrepresión de la caldera (si tiene).

**MBC 65 DLE =  $P_e \leq 65 \text{ mbar} \geq \Delta \text{rampa} + \Delta p \text{ quemador} + \text{Sobrepresión caldera}$ .**

**CG 120 y CG 220 =  $P_e \leq 100 \text{ mbar} \geq \Delta \text{rampa} + \Delta p \text{ quemador} + \text{Sobrepresión caldera}$ .**

**Resto modelos =  $P_e \leq 360 \text{ mbar} \geq \Delta \text{rampa} + \Delta p \text{ quemador} + \text{Sobrepresión caldera}$ .**

Si no es superior, deberá escogerse un diámetro de rampa de gas mayor con objeto de reducir su pérdida de carga. Se escogerá la adecuada para que cumpla el criterio anterior.



### Equipo de control de estanquidad electrónico para quemadores Tecno de gas

Cuando el gasto calorífico del quemador es  $>1.200 \text{ kW}$  (1.032.000 kcal/h), la Reglamentación Europea en la EN 676 obliga a dotar a las rampas de gas de un sistema para verificar la perfecta estanquidad de las electroválvulas.

Referencia	<b>143040138</b>
PVP	<b>641 €</b>

**Necesario para los grupos térmicos superiores a 1.200 kW de potencia.**



### Kits de modulación RWF 55.5

Necesario para los quemadores modulantes (versiones GM y LM). Se compone de regulador electrónico de potencia y sonda de temperatura.

Kit para TECNO LM y TECNO GM      Kit para TECNO 34 GM y TECNO 44 GM      Kit para CRONO GM

Referencia	<b>143040159</b>	<b>143040177</b>	<b>143040183</b>
PVP	<b>1.234 €</b>	<b>1.234 €</b>	<b>1.234 €</b>



### Válvula de pie de 3/8"

Referencia	<b>195300000</b>
PVP	<b>5,75 €</b>



### Filtro de tubería para gasóleo de 3/8"

Referencia	<b>749383043</b>
PVP	<b>8,20 €</b>

Caldera			Quemadores de gas		Quemadores de gasóleo			
Modelo	Pot. útil gas y gasóleo		Modelo		Modelo	Boquillas G.P.H. y ángulo pulverización	Presión bomba kg/cm <sup>2</sup>	Boquilla Bergonzo (2) Tipo A3 - 45° kg/h
	kcal/h	kW						
P 30-4	20.000	23,3	-		CRONO 3-L	0,6 - 60°	12	-
P 30-5	25.000	29,1	-		CRONO 3-L	0,75 - 45°/60°	12	-
P 30-6	30.000	34,9	-		CRONO 5-L	0,90 - 45°/60°	12	-
P 30-7	35.000	40,7	-		CRONO 5-L	1 - 45°	12	-
P 30-8	40.000	46,5	-		CRONO 5-L	1,10 - 45°	12	-
P 30-9	45.000	52,3	-		CRONO 5-L	1,25 - 45°	12	-
Lidia 20	17.200	20,0	-		CRONO 3-LN	0,5 - 80°	12	-
Lidia 30	24.940	29,0	-		CRONO 3-LN	0,75 - 60°	12	-
Lidia 40	32.680	38,0	-		CRONO 3-LN	0,9 - 60°	12	-
Lidia 50	41.280	48,0	-		CRONO 5-LN	1,1 - 60°	12	-
Lidia 60	49.880	58,0	-		CRONO 5-LN	1,35 - 60°	12	-
NHF 90	77.400	90,0	CRONO 15-G2/15-GM		CRONO 10-L2	1,75 - 60°	12	-
NHF 115	98.900	115,0	CRONO 15-G2/15-GM		CRONO 15-L2	2,5 - 60°	9-5	-
NHF 150	129.000	150,0	CRONO 15-G2/15-GM		CRONO 15-L2	2,5 - 60°	9-5	-
NHF 185	159.100	185,0	CRONO 20-G2/20-GM		CRONO 20-L2	2 x 2,0 - 60°	12	-
NHF 230	197.800	230,0	CRONO 30-G2/TECNO 34-GM		CRONO 25-L2	2 x 2,5 - 60°	12	-
NHF 280	240.800	280,0	CRONO 30-G2/TECNO 34-GM		TECNO 34-L	2 x 3,5 - 60°	10	-
CPA 55-BTH	47.300	55,0	CRONO 8-G/8-G2/8-GM		CRONO 10-L/10-L2	1,25 - 60°	12	-
CPA 70-BTH	60.200	70,0	CRONO 8-G/8-G2/8-GM		CRONO 10-L/10-L2	1,5 - 60°	12	-
CPA 100-BTH	86.000	100,0	CRONO 15-G/15-G2/15-GM		CRONO 15-L/15-L2	2,25 - 60°	12	-
CPA 130-BTH	111.800	130,0	CRONO 15-G/15-G2/15-GM		CRONO 20-L/20-L2	3 - 60°	12	-
CPA 170-BTH	146.200	170,0	CRONO 20-G/20-G2/20-GM		CRONO 20-L/20-L2	3,5 - 60°	12	-
CPA 220-BTH	189.200	220,0	CRONO 30-G2/TECNO 34-GM		CRONO 25-L2	2 x 2 - 60°	12	-
CPA 270-BTH	232.200	270,0	CRONO 30-G2/TECNO 34-GM		TECNO 34-L	2 x 2,75 - 60°	12	-
CPA 320-BTH	275.200	320,0	TECNO 34-G/34-GM		TECNO 34-L	2 x 3,5 - 60°	12	-
CPA 380-BTH	326.800	380,0	TECNO 44-G/44-GM		TECNO 44-L	2 x 4 - 60°	12	-
CPA 460-BTH	395.600	460,0	TECNO 50-G/50-GM		TECNO 50-L/50-LM	2 x 4,5 - 60°	14	60
CPA 540-BTH	464.400	540,0	TECNO 70-G/70-GM		TECNO 50-L/50-LM	2 x 5,5 - 60°	12	70
CPA 640-BTH	550.400	640,0	TECNO 70-G/70-GM		TECNO 70-L/70-LM	2 x 7,5 - 60°	10	70
CPA 750-BTH	645.000	750,0	TECNO 100-G/100-GM		TECNO 70-L/70-LM	2 x 8 - 60°	12	80
CPA 900-BTH	774.000	900,0	TECNO 100-G/100-GM		TECNO 100-L/100-LM	2 x 8,5 - 60°	14	90
CPA 1.100-BTH	946.000	1.100,0	TECNO 100-G/100-GM		TECNO 100-L/100-LM	2 x 10,5 - 60°	14	100
CPA 1.300-BTH	1.118.000	1.300,0	TECNO 130-G/130-GM		TECNO 130-L/130-LM	2 x 15 - 60°	10	110
CPA 1.500-BTH	1.290.000	1.500,0	TECNO 190-GM		TECNO 190-L/190-LM	2 x 16 - 60°	12	150
CPA 1.750-BTH	1.505.000	1.750,0	TECNO 190-GM		TECNO 190-L/190-LM	2 x 17 - 60°	14	170
BTEC 50, 50/2, 50/M	43.000	50,0	CRONO 8-G/8-G2/8-GM		CRONO 5-L/10-L2	1,25 - 60°	12	
BTEC 70, 70/2, 70/M	60.200	70,0	CRONO 8-G/8-G2/8-GM		CRONO 10-L/10-L2	1,50 - 60°	12	
BTEC 90, 90/2, 90/M	77.400	90,0	CRONO 15-G/15-G2/15-GM		CRONO 10-L/10-L2	2,00 - 60°	12	
BTEC 120,120/2, 120/M	103.200	120,0	CRONO 15-G/15-G2/15-GM		CRONO 15-L/15-L2	2,75 - 60°	11	
BTEC 150, 150/2, 150/M	129.000	150,0	CRONO 15-G/15-G2/15-GM		CRONO 15-L/15-L2	3,50 - 60°	12	
BTEC 180, 180/2, 180/M	154.800	180,0	CRONO 20-G/20-G2/20-GM		CRONO 20-L/20-L2	4,00 - 60°	12	
BTEC 240/2, 240/M	206.400	240,0	CRONO 30-G2/TECNO 34-GM		CRONO 25-L2	5,00 - 60°	12	
BTEC 300/2, 300/M	258.000	300,0	CRONO 30-G2/TECNO 34-GM		TECNO 34-L	2 x 3,5 - 60°	10	
BTEC 400/2, 400/M	344.000	400,0	TECNO 44-G/TECNO 44-GM		TECNO 44-L/50-LM	2 x 4,5 - 60°	11	50
BTEC 500/2, 500/M	430.000	500,0	TECNO 50-G/TECNO 50-GM		TECNO 50-L/50-LM	2 x 6,0 - 60°	10	60
BTEC 600/2, 600/M	516.000	600,0	TECNO 70-G/TECNO 70-GM		TECNO 70-L/70-LM	2 x 6,5 - 60°	12	60
BTEC 750/2, 750/M	645.000	750,0	TECNO 70-G/TECNO 70-GM		TECNO 70-L/70-LM	2 x 8,0 - 60°	12	70
CPA 55-BT, BT/2, BT/M	47.300	55,0	CRONO 8-G/8-G2/8-GM		CRONO 10-L/10-L2	1,25 - 60°	12	
CPA 80-BT, BT/2, BT/M	68.800	80,0	CRONO 15-G/15-G2/15-GM		CRONO 10-L/10-L2	1,75 - 60°	12	
CPA 115-BT, BT/2, BT/M	98.900	115,0	CRONO 15-G/15-G2/15-GM		CRONO 15-L/15-L2	2,5 - 60°	12	
CPA 150-BT, BT/2, BT/M	129.000	150,0	CRONO 15-G/15-G2/15-GM		CRONO 20-L/20-L2	3,5 / 3 - 60°	11	
CPA 185-BT, BT/2, BT/M	159.100	185,0	CRONO 20-G/20-G2/20-GM		CRONO 25-L2	2 x 2 - 60°	12	
CPA 230-BT/2, BT/M	197.800	230,0	CRONO 30-G2/TECNO 34-GM		CRONO 25-L2	2 x 2,5 - 60°	12	
CPA 290-BT/2, BT/M	249.400	290,0	CRONO 30-G2/TECNO 34-GM		TECNO 34-L	2 x 3,5 - 60°	10	
CPA 345-BT/2, BT/M	296.700	345,0	TECNO 44-G/44-GM		TECNO 44-L	2 x 4 - 60°	11	
CPA 395-BT/2, BT/M	339.700	395,0	TECNO 44-G/44-GM		TECNO 50-L/50-LM	2 x 4,5 - 60°	12	50
CPA 465-BT/2, BT/M	399.900	465,0	TECNO 50-G/50-GM		TECNO 50-L/50-LM	2 x 5,5 - 60°	11	60
CPA 580-BT/2, BT/M	498.800	580,0	TECNO 70-G/70-GM		TECNO 70-L/70-LM	2 x 6,5 - 60°	12	60
CPA 695-BT/2, BT/M	597.700	695,0	TECNO 70-G/70-GM		TECNO 70-L/70-LM	2 x 8,5 - 60°	10	70
CPA 795-BT/2, BT/M	683.700	795,0	TECNO 100-G/100-GM		TECNO 100-L/100-LM	2 x 9 - 60°	12	80
CPA 930-BT/2, BT/M	799.800	930,0	TECNO 100-G/100-GM		TECNO 100-L/100-LM	2 x 10,5 - 60°	11	90
CPA 1045-BT/2, BT/M	898.700	1.045,0	TECNO 100-G/100-GM		TECNO 100-L/100-LM	2 x 12 - 60°	11	100
CPA 1275-BT/2, BT/M	1.096.500	1.275,0	TECNO 130-G/130-GM		TECNO 130-L/130-LM	2 x 14 - 60°	12	130
CPA 1510-BT/2, BT/M	1.298.600	1.510,0	TECNO 190-GM		TECNO 190-L/190-LM	2 x 17 - 60°	12	150
CPA 1740-BT/2, BT/M	1.496.400	1.740,0	TECNO 190-GM		TECNO 190-L/190-LM	2 x 19 - 60°	12	170

Características del combustible usado para efectuar las tablas			
	P. C. I.	Viscosidad	Densidad
Gasóleo	10.200 Kcal/kg	1,8°E , 20°C	0,85
Gas Natural	9.300 Kcal/m <sup>3</sup> (n)	-	0,62 (1)
Gas Propano	22.300 Kcal/m <sup>3</sup> (n)	-	1,60 (1)

(1) Densidad respecto al aire  
 (2) Boquillas para quemadores modulantes

Las rampas de gas adecuadas a los quemadores de gas indicados en esta tabla, están referenciados en la página anterior.

# Energía Fotovoltaica



**BAXI**  
LA NUEVA CLIMATIZACIÓN

---

<b>MARCO LEGAL</b>		198
--------------------	--	-----

---

<b>SISTEMAS FOTOVOLTAICOS</b>	Módulo Solar Monocristalino	200	<b>NOVEDAD</b>
	Soportes	201	
	Solar PV Box	202	<b>NOVEDAD</b>
	Kts Fotón	204	<b>NOVEDAD</b>
	Esquemas de instalación	206	
	Solar Easy PV	208	<b>NOVEDAD</b>
	Sistemas híbridos fotovoltaica y solar térmica	209	<b>NOVEDAD</b>
	Sistemas híbridos fotovoltaica y bomba de calor	210	<b>NOVEDAD</b>
	Sistemas híbridos fotovoltaica y bomba de calor de ACS	211	<b>NOVEDAD</b>

## Marco legal autoconsumo para instalaciones domésticas – RD 244/2019

Con la aprobación del RD 244/2019, por fin quedan fijadas las condiciones técnicas, administrativas y económicas de las diferentes modalidades de autoconsumo. Si bien hay múltiples posibilidades distintas de instalación, este documento se centra en las instalaciones de autoconsumo fotovoltaico de hasta 15 kWp con inyección de excedentes a red y compensación económica de los mismos.

### Directrices generales

- La potencia pico de la instalación viene marcada por el inversor fotovoltaico, y puede ser mayor a la potencia contratada.
- Se eliminan los cargos de respaldo a la red o "Impuesto al Sol".
- Se simplifica la tramitación administrativa para la obtención de permisos y legalización de instalaciones de autoconsumo.
- Se implanta un mecanismo de compensación mensual de excedentes de energía horarios para instalaciones menores de 100 kWp. En ningún caso el valor de los excedentes podrá superar el del consumo, por lo que como máximo los excedentes sirven para reducir el término de energía eléctrica consumida a 0 €, pero nunca para generar ingresos económicos al autoconsumidor.
- Se regula el autoconsumo colectivo, con un solo productor pero varios consumidores asociados.

### Directrices específicas para instalaciones individuales de hasta 15 kWp en BT con inyección de excedentes a red y compensación económica

- Todas las instalaciones de generación de hasta 15 kWp pueden ser tanto en monofásico como en trifásico.
- No es necesario instalar un contador adicional de generación. Con el contador de consumo digital bidireccional es suficiente.
- La valorización de los excedentes horarios inyectados a red depende del tipo de contrato de suministro:

#### A Suministro en mercado regulado

- El consumidor se acoge a la Tarifa PVPC (Precio Voluntario Pequeño Consumidor) en la Comercializadora de Referencia de su ubicación. Para ello, debe tener una potencia contratada de menos de 10 kW (Tarifa 2.0).
- El valor de la energía excedentaria inyectada a red es el valor del mercado diario e intradiario, excluyendo los demás peajes.

#### B Suministro en mercado libre

- El consumidor se acoge a la tarifa que él escoja dentro de las múltiples Comercializadoras de libre mercado, siendo la comercializadora la que fija los precios tanto de importación de energía como de valorización de los excedentes.





## Tramitación de la instalación

- 1** Diseño de la instalación. (Ver ITC-BT-04)  
P ≤ 10 kWp: Instalador autorizado rellena Memoria Técnica según REBT.  
10 kWp < P ≤ 15 kWp: Ingeniero proyectista elabora Proyecto Técnico según REBT.
- 2** Tramitar licencia de obras según normativa del Ayuntamiento Local.
- 3** Ejecución de la instalación según el REBT y el RD 244/2019.
- 4** P ≤ 10 kWp: Presentar a la CC.AA. el Certificado Instalación realizado por el instalador autorizado.  
10 kWp < P ≤ 15 kWp: Presentar a la CC.AA. el Certificado Instalación + Certificado Fin de Obra.  
Enviar a la Distribuidora la Autorización de los propietarios de los inmuebles (Ley 49/1960).  
Con eso ya se puede poner en funcionamiento la instalación.
- 5** La CC.AA. comunica a la empresa distribuidora los cambios de contrato.  
La distribuidora informa a la comercializadora y a los consumidores en máximo 15 días.  
Todos los consumidores deben tener el mismo tipo de contrato de autoconsumo.
- 6** Solicitar y firmar el contrato de compensación de excedentes con la Distribuidora, directamente o a través de la Comercializadora.  
Se debe adjuntar firmado el Acuerdo entre consumidores y reparto de energía.
- 7** La CC.AA. inscribe la instalación en su Registro Autonómico de Autoconsumo e informa telemáticamente al Registro Estatal de Autoconsumo.

### Tarea realizada por:

-  Instalador / Proyectista
-  Administración Pública
-  Usuario



NOVEDAD

## Módulo Solar Monocristalino



**TOLERANCIA POSITIVA DE SALIDA**  
La tolerancia positiva garantizada de 0 ~ + 5W.



**TECNOLOGÍA INNOVADORA HALF-CELL**  
Mejora la salida del módulo, disminuye el riesgo de microrotura y mejora la fiabilidad del módulo.



**TECNOLOGÍA INNOVADORA DE CÉLULAS PERC**  
Excelente eficiencia y rendimiento de las células.



**REDUCE LA PÉRDIDA DEBIDO A LA SOMBRA**  
Reduce efectivamente el efecto de sombra en la superficie del módulo.



**REDUCE LA PÉRDIDA DE ACOPLAMIENTO**  
Reduce la pérdida por acoplamiento entre paneles y mejora la salida.



**PRUEBA DE GRANIZO**  
Certificado para resistir el granizo: tamaño de la bola de hielo (d = 45 mm) y velocidad de la bola de hielo. (v=30,7 m/s).



**RESISTENCIA Anti-PID**  
Excelente resistencia PID a las 96 horas (85 °C/85%) de prueba.

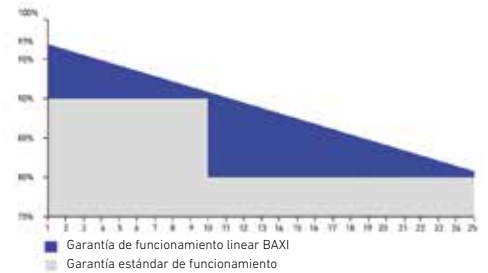

335

### Especificaciones Eléctricas

Potencia Nominal	Wp	PNOM	335
Tolerancia Potencia Positiva			0~+5W
Corriente en MPP	A	IMPP	9,73
Tensión MPP	V	VMPP/ UMPP	34,44
Tensión de Circuito Abierto	V	Voc/ Uoc	41,61
Corriente de Cortocircuito	A	Isc	10,22
Eficiencia de Módulo Solar (%)			20,2
Tensión Máxima de Sistema	V	IEC/UL	1500DC
Valor máximo del fusible de serie	A	I	20
NOCT	°C		44+-2

### Coefficiente de temperatura

Potencia	Wp	(PNOM)	-0,34% / °C
Tensión (Voc)		(Voc)	-0,27% / °C
Corriente (Isc)		(Isc)	+0,04% / °C

Referencia

7753999

PVP (1)

310 €

### Especificaciones Mecánicas

Peso	18,7 kg
Área total	1,66 m <sup>2</sup>
Vidrio	Transparente y templado con 3,2 mm de espesor (0,13")
Perfil	Aluminio Anodizado
Células	3 diodos
Caja de conexiones	IP-67
Cable	900 mm longitud y 4 mm <sup>2</sup> diámetro
Conectores	Compatible con MC4

### Dimensiones

**Observaciones:** Valores en condiciones estandar de prueba STC: masa de aire AM 1,5G, irradiancia de 1000 W/m<sub>2</sub> y temperatura de la celula (25±2)°C  
(1) Disponible a partir de Abril de 2020

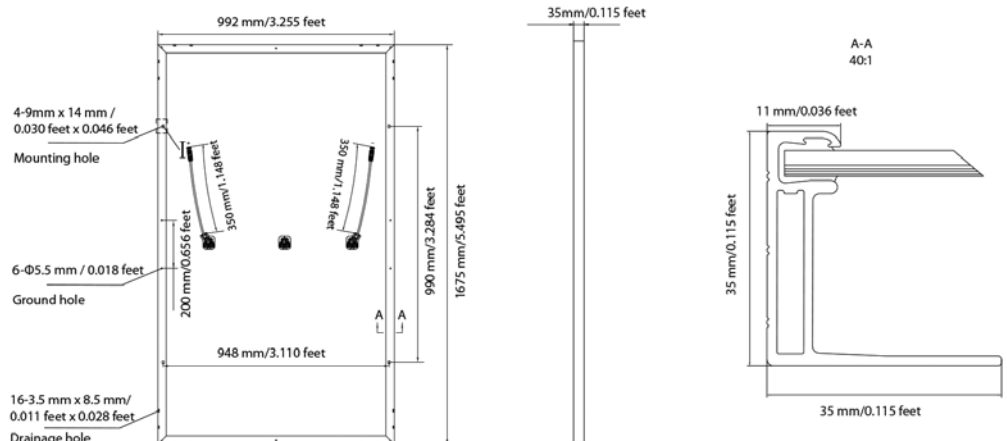

## Soportes

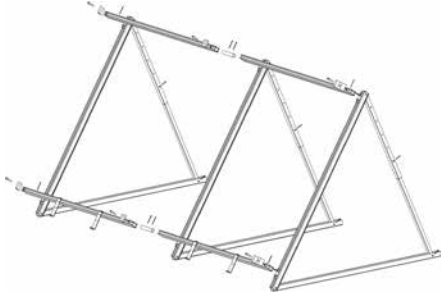

### Soporte cubierta plana

Fabricado en aluminio. Se suministra pre-montado para facilitar la instalación. Se puede ajustar a 20, 25 y 30°. Para filas de más de dos colectores se deberán montar suplementos a partir del tercer colector.

	2 paneles	1 panel	Suplemeto
Referencia	7726089	7726088	7726090
PVP	247 €	153 €	101 €

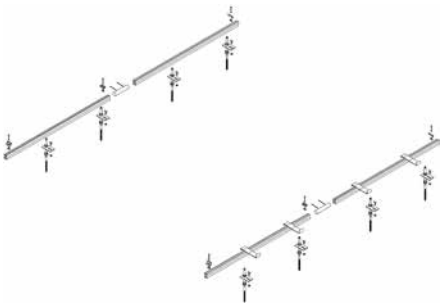

### Soporte tejado inclinado vertical

Fabricado en aluminio. Soporte para paneles instalados verticalmente. Para filas de más de un colector se deberán montar suplementos.

	1 panel	Suplemeto
Referencia	7726091	7726093
PVP	144 €	80 €

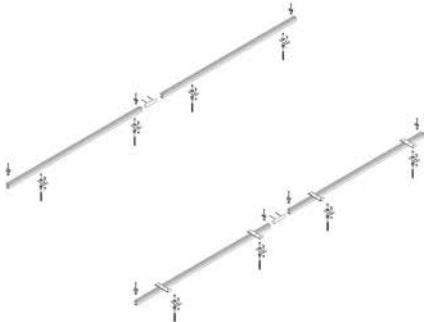

### Soporte tejado inclinado horizontal

Fabricado en aluminio. Soporte para paneles instalados horizontalmente. Para filas de más de un colector se deberán montar suplementos.

	1 panel	Suplemeto
Referencia	7726094	7726095
PVP	144 €	80 €

### Ejemplo de instalación



#### 6 paneles en una sola fila

##### Cubierta plana

1 ud. Ref. 7726089

4 ud. Ref. 7726090

##### Tejado inclinado vertical

1 ud. Ref. 7726091

5 ud. Ref. 7726093

##### Tejado inclinado horizontal

1 ud. Ref. 7726094

5 ud. Ref. 7726095



#### 6 paneles en dos filas

##### Cubierta plana

2 ud. Ref. 7726089

2 ud. Ref. 7726090

##### Tejado inclinado vertical

2 ud. Ref. 7726091

4 ud. Ref. 7726093



##### Tejado inclinado horizontal

2 ud. Ref. 7726094

4 ud. Ref. 7726095

Para la conexión eléctrica de este ejemplo se deberá solicitar 1 ud. de la ref. 7753756 Kit de latiguillos de conexión rápida.



## Solar PV Box

**Fácil de instalar:** Único sistema para instalaciones de solar fotovoltaica plug&play del mercado. El equipo integra pre-montados todos los componentes necesarios para la instalación (inversor, protecciones de corriente continua, protecciones de corriente alterna). Además, se ha diseñado para que no sea necesario el uso de herramientas especiales.

**Máxima eficiencia en instalaciones junto a bombas de calor de aerotermia:** El equipo se ha desarrollado para ser compatible con bombas de calor BAXI, haciendo que estas actúen de manera inteligente consumiendo el máximo de energía producida por la instalación fotovoltaica, maximizando la eficiencia del sistema (1).

### Visualización de consumos:

Disponible una APP que permite una completa visualización de la instalación fotovoltaica, mostrando tanto los consumos de la vivienda como la producción fotovoltaica.

**Múltiples accesorios:** Existen múltiples accesorios para completar la instalación fotovoltaica, con el objetivo de obtener el máximo rendimiento posible de la instalación.

	1,5 kW	2,5 kW	3 kW	5 kW	8 kW	10 kW
Dimensiones (alto-ancho-profundo)	950 x 600 x 300 mm					
<b>Entrada Corriente Continua</b>						
Número de entradas (strings)	1	1	2	2	3	3
Número de entradas independientes (MPP)	1	1	1	1	2	2
Tipo de conexiones	Conectores Sunclick PV (se suministran con el equipo)					
Protección sobrintensidad y cortocircuito	FUSE-LINK 10x38 15A 1000V DC gPV					
Corriente máxima de cortocircuito por entrada	15 A					
Maximo voltaje de entrada	600 V			1000 V		
Protección sobrevoltaje	PST31PV Class II 1000V DC/40 kA					
Potencia máxima de módulos instalados	3000 Wp	5000 Wp	5500 Wp	7500 Wp	15000 Wp	
Corriente máxima de entrada	10 A					
<b>Salida Corriente Alterna</b>						
Número de salidas	1	1	1	1	1	1
Tipo de conexión	Conector easy click (se suministra con el equipo)					
Potencia máxima (cos φ= 1)	1500 VA	2500 VA	3000 VA	5000 VA	8000 VA	10000 VA
Voltaje nominal	230 V				400 V 3~	
Protección sobrevoltaje	PSTC15 Class II 1F+N 230V/40KA				PSTC440 Class II 3F+N 400V/40KA	
<b>PV BOX</b>						
Referencia	<b>7754150</b>	<b>7754151</b>	<b>7754152</b>	<b>7754153</b>	<b>7754154</b>	<b>7754155</b>
PVP (2)	<b>3.990 €</b>	<b>4.430 €</b>	<b>4.741 €</b>	<b>5.124 €</b>	<b>7.687 €</b>	<b>8.280 €</b>

(1) El modelo Platinum BC iPlus V200 Smart incluirá la función de modulación en función de los excedentes de energía a partir del mes Octubre de 2020. Actualmente las Bombas de Calor BAXI disponen de la posibilidad de hacer variar las temperaturas de ACS o de ida de primario en función de si hay producción de energía fotovoltaica mediante un contacto abierto-cerrado.

(2) Disponible a partir de Abril de 2020

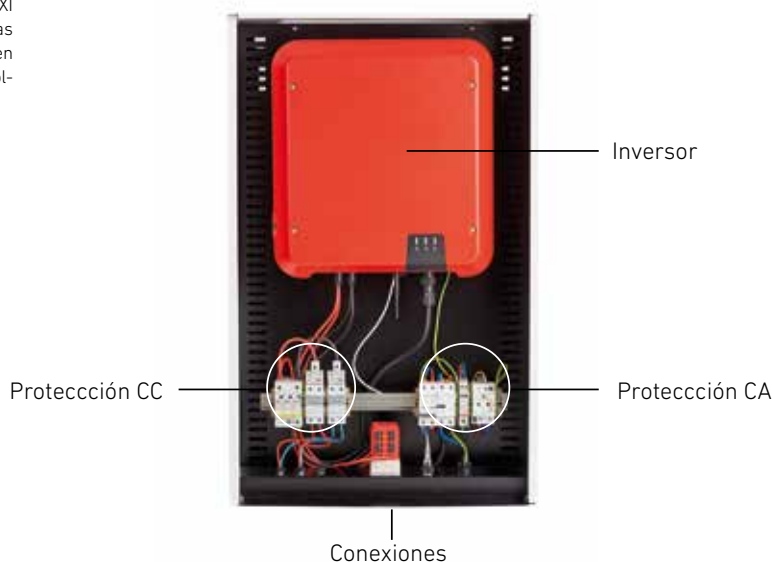

## Accesorios



### Cargador de batería

Cargador de batería compatible con Solar PV Box, necesario para la gestión de carga de las baterías. Se debe instalar junto con el Energy Manager.

Referencia	<b>7753747</b>
PVP (1)	<b>3.500 €</b>



### Baterías

Baterías ión-litio modular de 2,56 kW por módulo. La batería base incluye el armario, la electrónica de control y un módulo de batería. Se pueden instalar hasta 5 módulos de batería por cada base.

Baterías	<b>2 módulos</b>	<b>3 módulos</b>	<b>4 módulos</b>	<b>5 módulos</b>	<b>+1 módulo</b>
Referencia	<b>7753750</b>	<b>7756459</b>	<b>7756460</b>	<b>7756461</b>	<b>7753751</b>
PVP (1)	<b>6785 €</b>	<b>9.571 €</b>	<b>12.358 €</b>	<b>15.145 €</b>	<b>2.787 €</b>



### Energy Manager

Control inteligente de la instalación eléctrica de la vivienda. Este dispositivo mide el balance energético (energía consumida-energía vertida a red) y envía la señal tanto a la Bomba de Calor BAXI como a los Enchufes Inteligentes para que enciendan o apaguen en función del excedente de energía del momento.

Referencia	<b>7753752</b>
PVP (1)	<b>1.179 €</b>



### Energy Meter

Dispositivo de medición de la energía eléctrica de la vivienda. Mide el balance energético (energía consumida-energía vertida a la red) y envía la señal a la Bomba de Calor BAXI para que arranque o pare en función del excedente de energía del momento. Esta función estará disponible a partir de Octubre de 2020.

Referencia	<b>7753754</b>
PVP (1)	<b>673 €</b>



### Enchufe inteligente

Enchufe activable vía Wi-Fi. Para su activación se debe instalar un Energy Manager. Necesario para el control de los diferentes electrodomésticos de la vivienda en función de los excedentes de energía.

Referencia	<b>7753755</b>
PVP (1)	<b>92 €</b>



### Cargador de coche

Cargador de coche de 7,4 kW de pared

Referencia	<b>7753757</b>
PVP (1)	<b>1.486 €</b>



### Kit de latiguillos de conexión rápida

Latiguillos y conectores para llevar a cabo la conexión rápida de los módulos solares, y evitar así el uso de herramientas especiales. Se debe instalar uno por cada fila de módulos

Referencia	<b>7753756</b>
PVP (1)	<b>48 €</b>

(1) Disponible a partir de Abril de 2020

## Kits Fotón



Los Kits de Autoconsumo BAXI incluyen los componentes necesarios para la instalación fotovoltaica de autoconsumo (módulos solares, Solar PV Box y conectores). Las combinaciones de los Kits están dimensionadas según el número de módulos y las características del inversor incluido.

**Fácil de instalar:** Sistema plug&play, se ha diseñado para que no sea necesario el uso de herramientas especiales. Tanto las conexiones del panel solar como de la PV Box incluyen conectores del tipo rápido que se pueden instalar de una manera sencilla y segura.

**Máxima eficiencia en instalaciones junto a bombas de calor de aerotermia:** Los sistemas se han desarrollado para ser compatible con bombas de calor BAXI, haciendo que estas actúen de manera inteligente consumiendo el máximo de energía producida por la

instalación fotovoltaica, maximizando la eficiencia del sistema (1).

**Visualización de consumos:**

Disponible una aplicación que permite una completa visualización de la instalación fotovoltaica, mostrando tanto los consumos de la vivienda como la producción fotovoltaica.

**Múltiples accesorios:** Existen múltiples accesorios para completar la instalación fotovoltaica, con el objetivo de obtener el máximo rendimiento posible de la instalación.

	Kit fotón 1,5 kWp	Kit fotón 2,5 kWp	Kit fotón 3 kWp
Número de módulos	5	8	10
Modelo de Solar PV Box	1,5 kW	2,5 kW	3 kW
Número de latiguillos de conexión rápida (3)	1	1	1
Corriente máxima de entrada		10 A	
Referencia	<b>7753694</b>	<b>7753695</b>	<b>7753696</b>
PVP (2)	<b>5.636 €</b>	<b>6.827 €</b>	<b>7.681 €</b>

(1) Las Bombas de Calor Platinum BC iPlus incluirán la función de modulación en función de los excedentes de energía a partir del mes Octubre de 2020. Actualmente las Bombas de Calor BAXI disponen de la posibilidad de hacer variar las temperaturas de ACS o de ida de primario en función de si hay producción de energía fotovoltaica mediante un contacto abierto-cerrado (contacto disponible en el equipo PV Box).

(2) Disponible a partir de Abril de 2020

(3) Por cada fila extra de paneles se deberá pedir un kit de latiguillos.

**Nota:** Los kits fotón se suministran sin la soportación, seleccionar en el apartado de soportes las referencias necesarias para el tipo de instalación que se quiera llevar a cabo.

Kit fotón 5 kWp	Kit fotón 8 kWp	Kit fotón 10 kWp
16	24	30
5 kW	8 kW	10 kW
2	2	2
	10 A	
<b>7753697</b>	<b>7753698</b>	<b>7753699</b>
<b>9.526 €</b>	<b>14.243 €</b>	<b>16.314 €</b>

## Esquemas de instalación

### Kit fotón. Conexión inteligente con Bomba de calor.

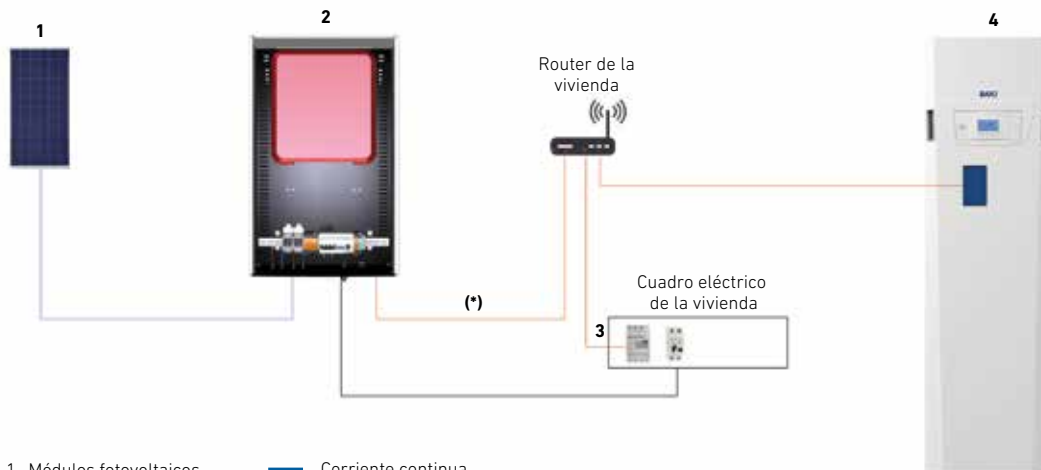

- 1 . Módulos fotovoltaicos  
2 . Solar PV Box  
3 . Energy Meter  
4 . Bomba de calor

- Corriente continua  
— Corriente alterna  
— Conexión LAN de comunicaciones  
(\*) la conexión de la Solar PV Box se puede llevar a cabo vía wifi

Este esquema no se podrá utilizar hasta Octubre de 2020, una vez que la electrónica de la bomba de calor disponga la posibilidad de capturar la información vía LAN de la instalación fotovoltaica.

### Kit fotón . Conexión inteligente con Bombas de calor y con enchufes inteligentes.

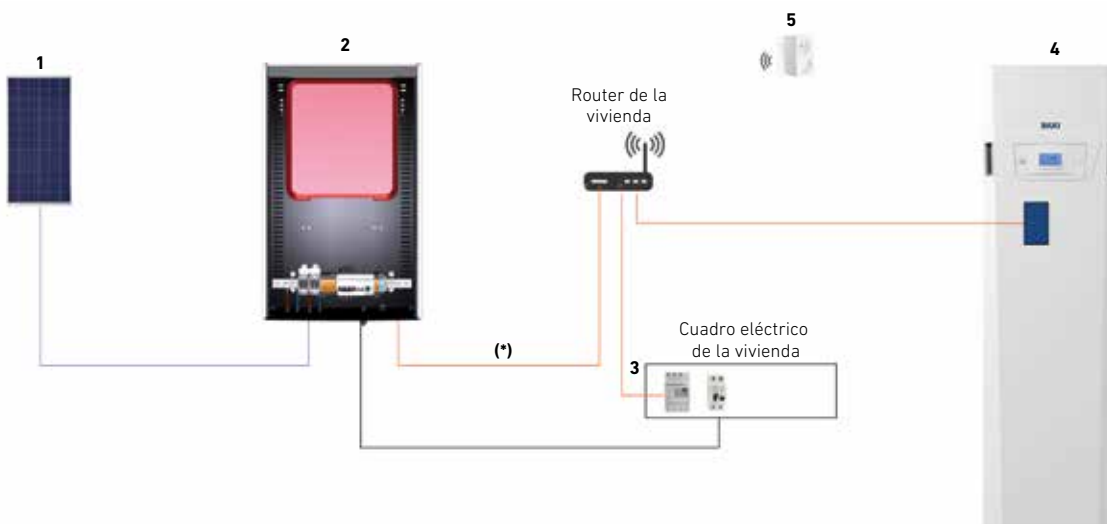

- 1 . Módulos fotovoltaicos  
2 . Solar PV Box  
3 . Energy Manager  
4 . Bomba de calor  
5 . Enchufe inteligente

- Corriente continua  
— Corriente alterna  
— Conexión LAN de comunicaciones  
(\*) la conexión de la Solar PV Box se puede llevar a cabo vía wifi

Este esquema no se podrá utilizar hasta Octubre de 2020, una vez que la electrónica de la bomba de calor disponga la posibilidad de capturar la información vía LAN de la instalación fotovoltaica.



**Kit fotón. Conexión ON/OFF Bombas de calor.**

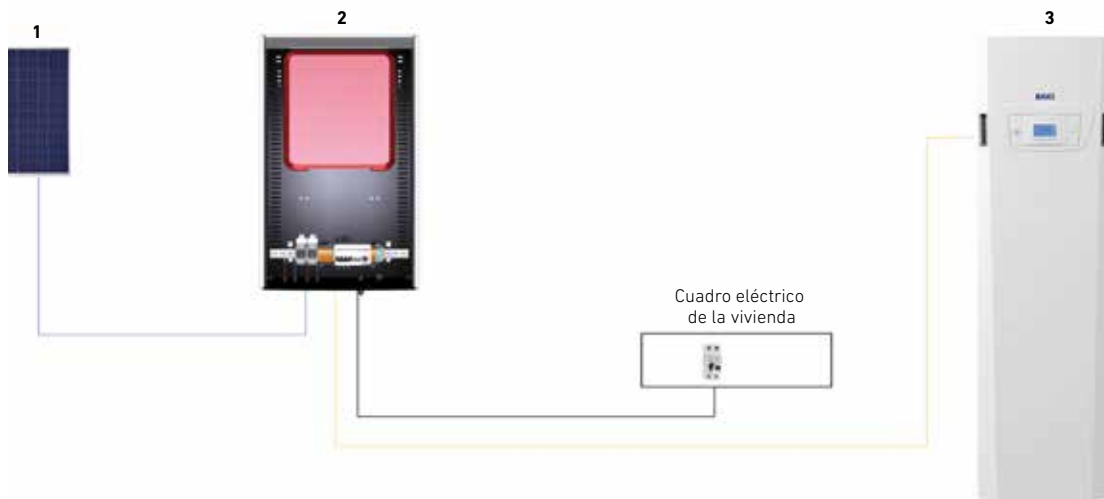

- 1 . Módulos fotovoltaicos
- 2 . Solar PV Box
- 3 . Bomba de calor

- Corriente continua
- Corriente alterna
- Conexión ON/OFF. Activación cambio de consigna en bomba de calor en función de la producción eléctrica.

**Kit fotón. Conexión con baterías.**

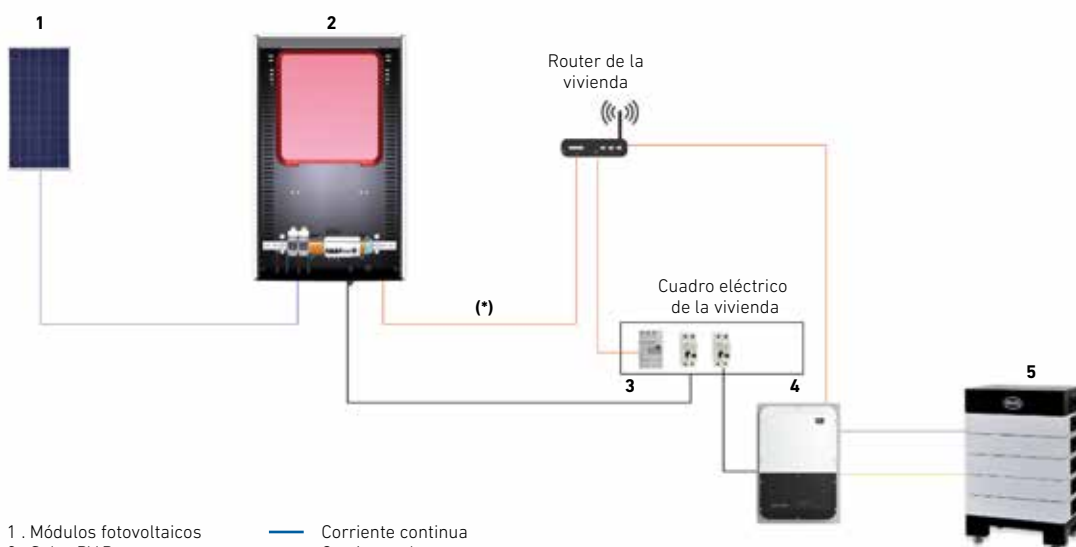

- 1 . Módulos fotovoltaicos
- 2 . Solar PV Box
- 3 . Energi Manager
- 4 . Cargador de batería
- 5 . Batería

- Corriente continua
- Corriente alterna
- Conexión comunicaciones
- Conexión LAN de comunicaciones
- (\*) la conexión de la Solar PV Box se puede llevar a cabo vía wifi

## Solar Easy PV

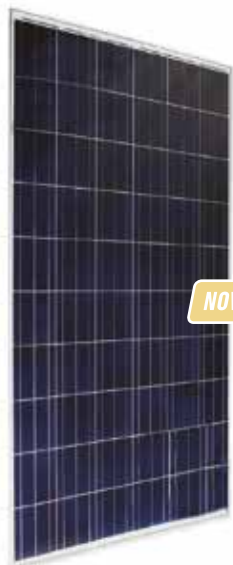

NOVEDAD

Solar Easy PV es la solución más simple para producir electricidad gratuita.

Toda la energía generada por la acción del sol se consume directamente por la red de la vivienda.



**El sistema Solar Easy PV se compone por:**

- 1 Módulo solar fotovoltaico BAXI.
- 1 Microinversor
- Cables y conectores para la conexión eléctrica
- Estructura de montaje para cubierta plana o para tejado inclinado.
- Tornillería y accesorios de montaje.

	Solar Easy PV 335			Suplemento Solar Easy PV 335		
	Cubierta Plana	Tejado Inclinado vertical	Tejado Inclinado horizontal	Cubierta Plana	Tejado Inclinado vertical	Tejado Inclinado horizontal
Referencia	<b>7755116</b>	<b>7755119</b>	<b>7755261</b>	<b>7755118</b>	<b>7755260</b>	<b>7755262</b>
PVP (1)	<b>743 €</b>	<b>734 €</b>	<b>734 €</b>	<b>691 €</b>	<b>670 €</b>	<b>670 €</b>

### Ejemplos de selección Solar Easy PV

Potencia Wp	Solar Easy PV	Suplemento Solar Easy PV
335 Wp	1	-
670 Wp	1	1
1005 Wp	1	2
1340 Wp	1	3
1675 Wp	1	4
2010 Wp	1	5

(1) Disponible a partir de Abril de 2020

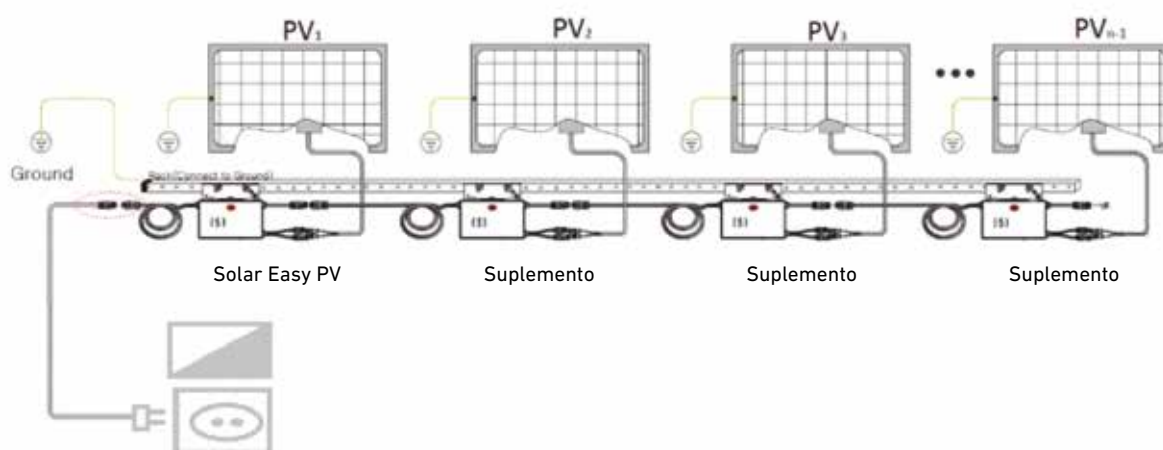

## Sistemas híbridos fotovoltaica y solar térmica



Los sistemas híbridos de fotovoltaica y solar térmica incluyen todo lo necesario para su instalación:

### Solar Térmica

- Panel solar térmico
- Acoplamientos hidráulicos
- Soportes
- Acumulador 200 l
- Grupo hidráulico
- Purgador automático
- Válvula termostática mezcladora

### Solar Fotovoltaica

- Panel fotovoltaico
- PV Box
- Soportes
- Latiguillos de conexión



Kit fotón 1,5 kWp + 1 Slim PV soporte vertical

Kit fotón 1,5 kWp + 1 Slim PV soporte horizontal

Referencia

**7755537**

**7755538**

PVP

**7.929 €**

**7.929 €**

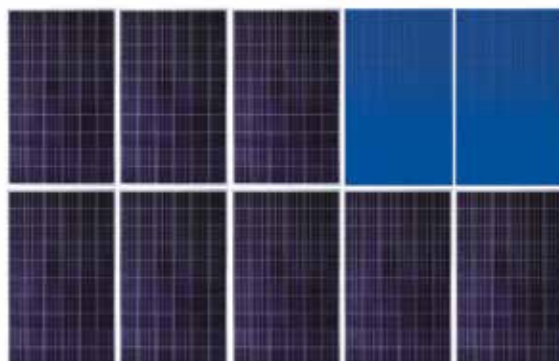

Kit fotón 2,5 kWp + 2 Slim PV soporte vertical

Referencia

**7755539**

PVP

**12.047 €**



## Sistemas híbridos fotovoltaica y bomba de calor

Una instalación de energía solar fotovoltaica para autoconsumo junto con una bomba de calor Platinum BC es la solución más eficiente para la producción de climatización y ACS, proporcionando un ahorro muy importante y maximizando el consumo de energía eléctrica producida por los módulos fotovoltaicos, mediante el uso del modo de funcionamiento para fotovoltaica que ofrece las bombas de calor Platinum BC. La selección del modelo de bomba de calor, dependerá de las necesidades de climatización y ACS, reales de la vivienda.

El kit fotón seleccionado dependerá del ahorro que se quiera obtener, teniendo en cuenta los consumos de cada uno de los equipos.

### Componentes suministrados:

Platinum BC (modelo monofásico seleccionado).

Kit fotón 2,5 y 3.

Energy meter.

### Platinum BC iPlus V200 Smart 8

	Kit fotón 2,5 kWp	Kit fotón 3 kWp
Referencia	<b>7756669</b>	<b>7756670</b>
PVP	<b>15.062 €</b>	<b>15.916 €</b>

### Platinum BC iPlus V200 8

	Kit fotón 2,5 kWp	Kit fotón 3 kWp
Referencia	<b>7756671</b>	<b>7756672</b>
PVP	<b>14.271 €</b>	<b>15.125 €</b>

### Platinum BC iPlus V200 11

	Kit fotón 2,5 kWp	Kit fotón 3 kWp
Referencia	<b>7756673</b>	<b>7756674</b>
PVP	<b>15.746 €</b>	<b>16.600 €</b>

### Platinum BC iPlus V200 16

	Kit fotón 2,5 kWp	Kit fotón 3 kWp
Referencia	<b>7756675</b>	<b>7756676</b>
PVP	<b>17.314 €</b>	<b>18.168 €</b>

### Platinum BC iPlus 8 (fancoils)

	Kit fotón 2,5 kWp	Kit fotón 3 kWp
Referencia	<b>7756677</b>	<b>7756679</b>
PVP	<b>13.012 €</b>	<b>13.866 €</b>

### Platinum BC iPlus 11 (fancoils)

	Kit fotón 2,5 kWp	Kit fotón 3 kWp
Referencia	<b>7758880</b>	<b>7758881</b>
PVP	<b>14.342 €</b>	<b>15.196 €</b>

### Platinum BC iPlus 16 (fancoils)

	Kit fotón 2,5 kWp	Kit fotón 3 kWp
Referencia	<b>7758882</b>	<b>7758883</b>
PVP	<b>15.909 €</b>	<b>16.763 €</b>

### Platinum BC Monobloc Plus 9

	Kit fotón 2,5 kWp	Kit fotón 3 kWp
Referencia	<b>7758884</b>	<b>7758885</b>
PVP	<b>11.960 €</b>	<b>12.814 €</b>

### Platinum BC Monobloc Plus 12

	Kit fotón 2,5 kWp	Kit fotón 3 kWp
Referencia	<b>7758886</b>	<b>7758887</b>
PVP	<b>13.390 €</b>	<b>14.244 €</b>

### Platinum BC Monobloc Plus 16

	Kit fotón 2,5 kWp	Kit fotón 3 kWp
Referencia	<b>7758888</b>	<b>7758889</b>
PVP	<b>14.120 €</b>	<b>14.974 €</b>

**Nota:** Las Bombas de Calor Platinum iPlus V200 Smart incluirán la función de modulación en función de los excedentes de energía a partir del mes Octubre de 2020. Para que esta module será necesario que se instale el Energy Meter, que enviará la información de los excedentes de energía disponibles en cada momento. Actualmente las Bombas de Calor BAXI disponen de la posibilidad de hacer variar las temperaturas de ACS o de ida de primario en función de si hay producción de energía fotovoltaica mediante un contacto abierto-cerrado (contacto disponible en el equipo Solar PV BOX).



## Sistemas híbridos fotovoltaica y bomba de calor de ACS

Una instalación de energía solar fotovoltaica para autoconsumo junto con una bomba de calor BC ACS es la solución más eficiente para la producción de ACS, proporcionando un ahorro muy importante y maximizando el consumo de energía eléctrica producida por los módulos fotovoltaicos, mediante el uso del modo de funcionamiento para fotovoltaica que ofrece las bombas de calor BC ACS. La selección del modelo de bomba de calor, dependerá de las necesidades de ACS reales de la vivienda.

El kit fotón seleccionado dependerá del ahorro que se quiera obtener, teniendo en cuenta los consumos de cada uno de los equipos.

### Componentes suministrados::

BC ACS.  
Kit fotón 2,5 y 3  
Energy meter

	BC ACS 200 IN		BC ACS 300 IN		BC ACS 300 1E	
	Kit fotón 2,5 kWp	Kit fotón 3 kWp	Kit fotón 2,5 kWp	Kit fotón 3 kWp	Kit fotón 2,5 kWp	Kit fotón 3 kWp
Referencia	<b>7758890</b>	<b>7758891</b>	<b>7758892</b>	<b>7758893</b>	<b>7758894</b>	<b>7758895</b>
PVP	<b>10.233 €</b>	<b>11.087 €</b>	<b>10.344 €</b>	<b>11.198 €</b>	<b>10.547 €</b>	<b>11.401 €</b>

**Nota:** Actualmente las Bombas de Calor BAXI disponen de la posibilidad de hacer variar las temperaturas de ACS en función de si hay producción de energía fotovoltaica mediante un contacto abierto-cerrado (contacto disponible en el equipo PV Box).

# Energía Solar Térmica y Acumuladores



**BAXI**  
LA NUEVA CLIMATIZACIÓN

<b>PANELES SOLARES TÉRMICOS</b>	Paneles solares planos	214
	Soportes y accesorios hidráulicos para paneles solares planos	216
	Panel Solar Mediterraneo Slim PV	218
	Sistemas híbridos fotovoltaica y solar térmica	219
<b>SISTEMAS SOLARES TÉRMICOS COMPACTOS</b>	Drainback Grandes Instalaciones	220
	Solar Easy ACS	222
	Solar Easy ACS Slim	224
	Solar Easy DB	226
	Solar Easy PR	227
	Solar Easy ACS Eco	228
	Solar Easy ACS, calefacción y piscina	229
	Sistemas termosifónicos STS	230
	Sistemas termosifónicos STS LP	231
<b>COMPLEMENTOS PARA INSTALACIONES SOLARES TÉRMICAS</b>		232
<b>ACUMULADORES</b>	Acero inoxidable con intercambiador	234
	Acero inoxidable de inercia	236
	Esmaltados con cuadro de control	237
	Esmaltados	238
	Esmaltados equipados para solar	244
	Combinados ACS - Calefacción	245
	De acero al carbono	246

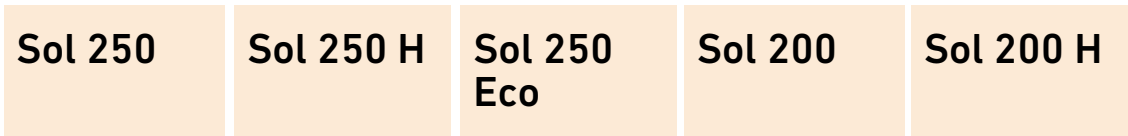

Instalación	Vertical	Horizontal	Vertical	Vertical	Horizontal
Superficie total m <sup>2</sup>	2,5	2,5	2,5	2	2
Colectores por fila	Hasta 10	Hasta 10	Hasta 10	Hasta 10	Hasta 10
Absorbedor	De aluminio, con tratamiento altamente selectivo	De aluminio, con tratamiento altamente selectivo	De aluminio, con tratamiento altamente selectivo	De aluminio, con tratamiento altamente selectivo	De aluminio, con tratamiento altamente selectivo
Espesor absorbedor mm	0,4	0,4	0,4	0,4	0,4
Absorbancia %	95	95	95	95	95
Emitancia %	5	5	5	5	5
Circuito hidráulico	Serpentín	Serpentín	Serpentín	Serpentín	Serpentín
Vidrio solar	Texturizado 3,2 mm.	Texturizado 3,2 mm.	Texturizado 3,2 mm.	Texturizado 3,2 mm.	Texturizado 3,2 mm.
Aislamiento posterior	Fibra de vidrio con velo negro de 40 mm	Fibra de vidrio con velo negro de 40 mm	Fibra de vidrio de 30 mm	Fibra de vidrio con velo negro de 40 mm	Fibra de vidrio con velo negro de 40 mm
Carcasa	De aluminio en color gris RAL7016	De aluminio en color gris RAL7016	De aluminio	De aluminio en color gris RAL7016	De aluminio en color gris RAL7016
Garantía (1) años	10	10	10	10	10

Superficie total m <sup>2</sup>	2,51	2,51	2,52	2,01	2,01
Superf. de apertura m <sup>2</sup>	2,37	2,37	2,40	1,90	1,90
Capacidad l	2,3	2,7	1,4	1,9	2,2
Peso vacío kg	47	49	36	35	36
Presión máx. trabajo bar	10	10	10	10	10
Temp. estancamiento °C	198	198	190	197	198

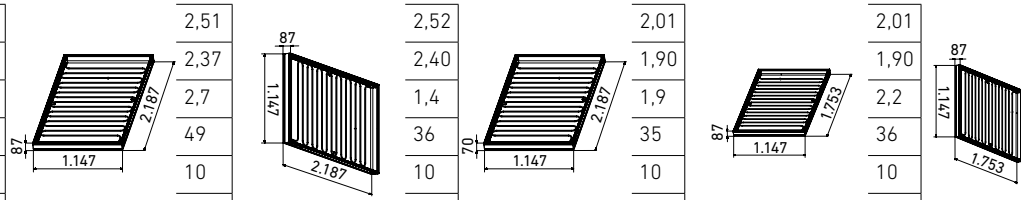

Curva de rendimiento

$$T^* = \frac{T_m - T_a}{G} \left[ \frac{°C \cdot m^2}{W} \right]$$

Rendimiento η

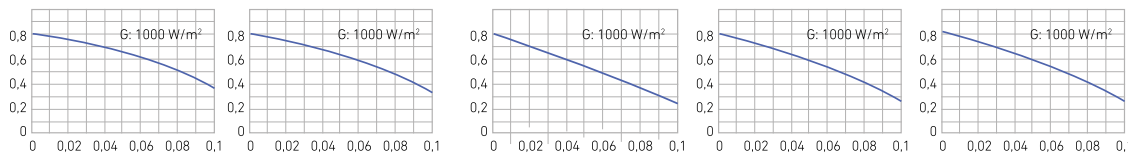

Ecuación característica (2)	$\eta = 0,812 - 3,478 T^* - 0,018 GT^{*2}$	$\eta = 0,818 - 3,748 T^* - 0,016 GT^{*2}$	$\eta = 0,800 - 3,897 T^* - 0,015 GT^{*2}$	$\eta = 0,817 - 3,716 T^* - 0,018 GT^{*2}$	$\eta = 0,809 - 3,989 T^* - 0,017 GT^{*2}$
Contraseña certificación	GPS-8449	GPS-8450	GPS8617	GPS-8417	GPS-8420
Referencia	<b>720364401</b>	<b>720364501</b>	<b>7668030</b>	<b>720364001</b>	<b>720364301</b>
PVP	<b>787 €</b>	<b>820 €</b>	<b>732 €</b>	<b>612 €</b>	<b>634 €</b>

(1) Ver condiciones de garantía en la tarjeta que se adjunta con el producto

(2) Respecto a la superficie de apertura



## Mediterraneo 250

## Mediterraneo 200

## Mediterraneo Slim 250

## Mediterraneo Slim 200



Vertical	Vertical	Vertical	Vertical
2,5	2	2,5	2
Hasta 10	Hasta 10	Hasta 8	Hasta 8
De aluminio, con tratamiento altamente selectivo	De aluminio, con tratamiento altamente selectivo	De aluminio, con tratamiento altamente selectivo	De aluminio, con tratamiento altamente selectivo
0,4	0,4	0,4	0,4
95	95	95	95
5	5	5	5
Parrilla	Parrilla	Parrilla	Parrilla
Texturizado 3,2 mm.	Texturizado 3,2 mm.	Texturizado 3,2 mm.	Texturizado 3,2 mm.
Fibra de vidrio con velo negro de 40 mm	Fibra de vidrio con velo negro de 40 mm	Fibra de vidrio de 20 mm	Fibra de vidrio de 20 mm
De aluminio	De aluminio	De aluminio	De aluminio
8	8	8	8

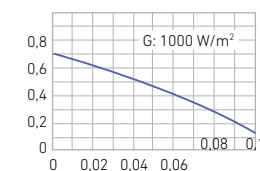
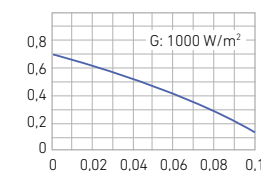
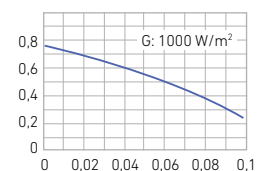
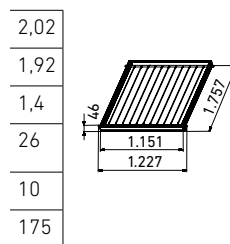
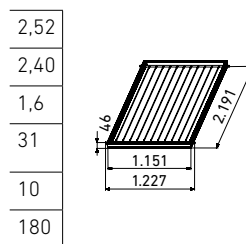
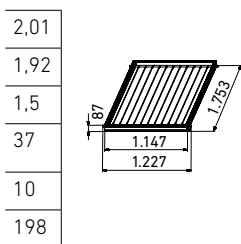
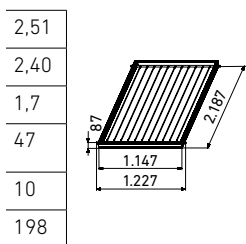

$$\eta = 0,765 - 3,653 T^* - 0,012 GT^{*2}$$

GPS-8421

**720363701**

**711 €**

$$\eta = 0,770 - 3,924 T^* - 0,011 GT^{*2}$$

GPS-8421

**720363801**

**569 €**

$$\eta = 0,740 - 3,915 T^* - 0,014 GT^{*2}$$

GPS-8600

**7219376**

**595 €**

$$\eta = 0,729 - 3,847 T^* - 0,017 GT^{*2}$$

GPS-8600

**7219375**

**487 €**



Soporte para colectores planos en  
**Cubierta plana**



Soportes premontados para facilitar su instalación. Permiten variar la inclinación desde 35° a 55°. Para filas de más de dos colectores se deberán montar suplementos a partir del tercer colector. Por ejemplo, en una fila de 5 colectores se deberá montar un soporte para dos colectores y tres suplementos.

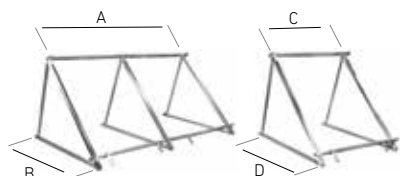

	Sol 250/200			Sol 250 Eco		
A mm	2.468			2.468		
B mm	1.525			1.525		
C mm	1.234			1.234		
D mm	1.525			1.525		
	2 colectores	1 colector	Suplemento	2 colectores	1 colector	Suplemento
Referencia	<b>7218884</b>	<b>7217027</b>	<b>7217031</b>	<b>7218884</b>	<b>7217027</b>	<b>7217032</b>
PVP	<b>298 €</b>	<b>197 €</b>	<b>134 €</b>	<b>298 €</b>	<b>197 €</b>	<b>134 €</b>

Soporte para colectores planos en  
**Tejado inclinado**

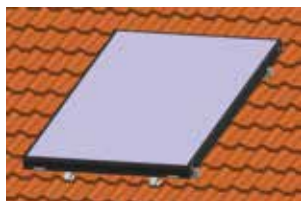

Para filas de más de dos colectores se deberán montar suplementos a partir del tercer colector. Por ejemplo, en una fila de 5 colectores se deberá montar un soporte para dos colectores y tres suplementos.

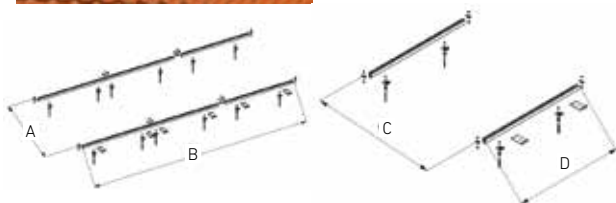

A mm	1.900 (Sol 250) / 1.450 (Sol 200)			1.900		
B mm	2.374			2.468		
C mm	1.900 (Sol 250) / 1.450 (Sol 200)			1.900		
D mm	1.187			1.234		
	2 colectores	1 colector	Suplemento	2 colectores	1 colector	Suplemento
Referencia	<b>7212833</b>	<b>7212822</b>	<b>7212848</b>	<b>7212853</b>	<b>7212852</b>	<b>7212854</b>
PVP	<b>225 €</b>	<b>126 €</b>	<b>117 €</b>	<b>225 €</b>	<b>126 €</b>	<b>117 €</b>

Kit fijación soporte para instalación bajo teja (opcional)

Referencia	<b>7212855</b>
PVP	<b>69 €</b>

Para soportes de dos colectores son necesarios 3 kits. Para soportes de un colector o suplementos, son necesarios 2 kits.

**Accesorios hidráulicos**

**Acoplamientos del tipo rápido, con junta tórica (Ø22 mm - 3/4" M)**

1 por cada fila

Referencia	<b>7212785</b>	<b>7668055</b>
PVP	<b>117 €</b>	<b>95 €</b>



1 por cada suplemento (a partir del 3 colector de la fila).

Referencia	<b>720239901</b>
PVP	<b>56 €</b>

**Acoplamientos del tipo cónico de compresión (Ø18 mm - 3/4" M)**

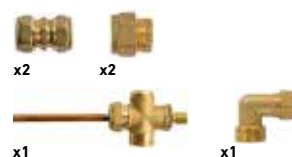

1 por cada suplemento (a partir del 3 colector de la fila).

Referencia	<b>7668058</b>
PVP	<b>15 €</b>



x2

Sol 250 H		Sol 200 H		Mediterraneo 250/200			Mediterraneo Slim 250/200		
4.474		3.606		2.468			2.468		
841		841		1.525			1.525		
2.237		1.803		1.234			1.234		
841		841		1.525			1.525		
1 colector	Suplemento	1 colector	Suplemento	2 colectores	1 colector	Suplemento	2 colectores	1 colector	Suplemento
<b>7217033</b>	<b>7217034</b>	<b>7217035</b>	<b>7217036</b>	<b>7218884</b>	<b>7217027</b>	<b>7217032</b>	<b>7218884</b>	<b>7217027</b>	<b>7217032</b>
<b>219 €</b>	<b>144 €</b>	<b>199 €</b>	<b>132 €</b>	<b>298 €</b>	<b>197 €</b>	<b>134 €</b>	<b>298 €</b>	<b>197 €</b>	<b>134 €</b>

850		850		1.900 (Slim 250) / 1.450 (Slim 200)			1.900 (Slim 250) / 1.450 (Slim 200)		
4.450		3.586		2.468			2.468		
850		850		1.900 (Slim 250) / 1.450 (Slim 200)			1.900 (Slim 250) / 1.450 (Slim 200)		
2.227		1.793		1.234			1.234		
2 colectores	1 colector	Suplemento	2 colectores	1 colector	Suplemento	2 colectores	1 colector	Suplemento	
<b>7212834</b>	<b>7212823</b>	<b>7212850</b>	<b>7212832</b>	<b>7212821</b>	<b>7212849</b>	<b>7212853</b>	<b>7212852</b>	<b>7212854</b>	
<b>311 €</b>	<b>168 €</b>	<b>156 €</b>	<b>278 €</b>	<b>150 €</b>	<b>145 €</b>	<b>225 €</b>	<b>126 €</b>	<b>117 €</b>	

Acoplamiento del tipo rápido, con junta tórica (Ø22 mm - 3/4" M)	Acoplamiento del tipo rápido, con junta tórica (Ø22 mm - 3/4" M)	Acoplamiento del tipo cónico de compresión (Ø22 mm - 3/4" M)	Acoplamiento del tipo cónico de compresión (Ø16 mm - 3/4" M)
1 por cada fila	1 por cada fila	1 por cada fila	1 por cada fila
<b>7212785</b>	<b>7212785</b>	<b>7213453</b>	<b>7222025</b>
<b>117 €</b>	<b>117 €</b>	<b>117 €</b>	<b>89 €</b>



1 por cada suplemento (a partir del 3 colector de la fila)

**720239901**

**56 €**



1 por cada suplemento (a partir del 3 colector de la fila)

**720239901**

**56 €**

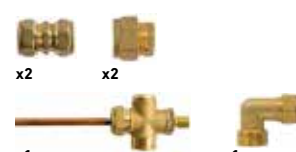

1 por cada suplemento (a partir del 3 colector de la fila).

**7213454**

**19 €**



1 por cada suplemento (a partir del 3 colector de la fila).

**7222029**

**19 €**





## Panel Solar Mediterraneo Slim PV

Panel solar térmico para instalaciones híbridas de solar fotovoltaica con solar térmica, consiguiendo una estética perfecta en el tejado:

- Cuenta con las mismas dimensiones que un panel fotovoltaico
- Los soportes permiten la instalación tanto de los paneles fotovoltaicos como térmicos completamente alineados
- Elevado rendimiento, que permite maximizar la eficiencia de la instalación solar de la vivienda

Instalación	Vertical / Horizontal	
Colector por fila	Hasta 5 paneles (conexión en serie)	
Absorbedor	De aluminio, con tratamiento altamente selectivo	
Espesor absorbedor	mm	0,3
Absorbancia	%	95
Emitancia	%	5
Circuito hidráulico	Serpentín	
Vidrio solar	Texturizado 3,2 mm	
Aislamiento posterior	Fibra de vidrio de 20 mm	
Carcasa	De aluminio	
Garantía	años	8
Superficie total	m <sup>2</sup>	1,62
Superficie de apertura	m <sup>2</sup>	1,53
Capacidad	l	1,5
Peso vacío	kg	23
Presión máx. trabajo	bar	10
Temp. Estancamiento	°C	180
Ecuación característica	$\eta = 0,751 - 3,737T^* - 0,0169GT^*2$	
Contraseña certificación	NPS-4619	
Referencia	<b>7720689</b>	
PVP	<b>540 €</b>	

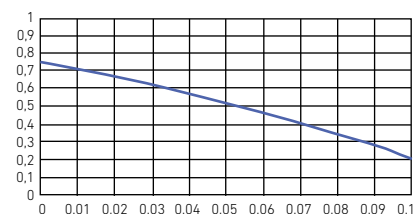
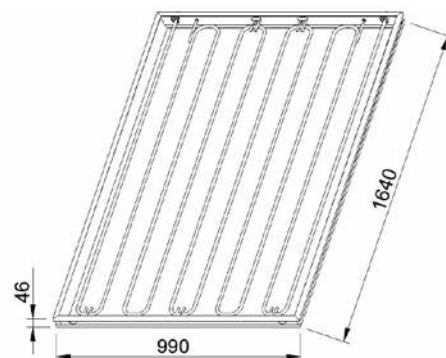

### Acoplamiento del tipo cónico de compresión (Ø12 mm - 3/4" M)

	1 por cada fila (hasta 2 paneles)	1 por cada panel extra
Referencia	<b>7721370</b>	<b>7721375</b>
PVP	<b>156 €</b>	<b>93 €</b>

### Soportes para Slim PV

	1 colector	Suplemento
Tejado inclinado (vertical)	Referencia	<b>7726091</b>
	PVP	<b>144 €</b>
Tejado inclinado (horizontal)	Referencia	<b>7726094</b>
	PVP	<b>144 €</b>

\* Para filas de más de un colector, se deberán montar suplementos a partir del segundo colector.

## Sistemas híbridos fotovoltaica y solar térmica



Los sistemas híbridos de fotovoltaica y solar térmica incluyen todo lo necesario para su instalación:

### Solar Térmica

- Panel solar térmico
- Acoplamientos hidráulicos
- Soportes
- Acumulador 200 l
- Grupo hidráulico
- Purgador automático
- Válvula termostática mezcladora

### Solar Fotovoltaica

- Panel fotovoltaico
- Solar PV Box
- Soportes
- Latiguillos de conexión



Kit fotón 1,5 kWp + 1 Slim PV soporte vertical

Kit fotón 1,5 kWp + 1 Slim PV soporte horizontal

Referencia

**7755537**

**7755538**

PVP

**7.929 €**

**7.929 €**

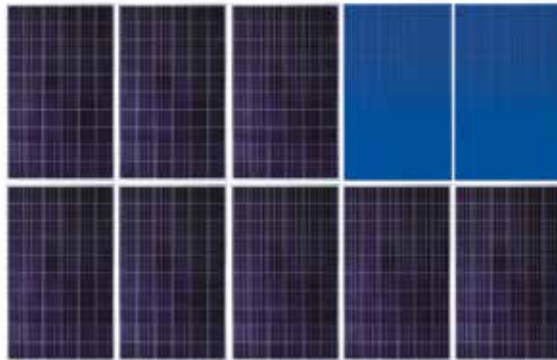

Kit fotón 2,5 kWp + 2 Slim PV soporte vertical

Referencia

**7755539**

PVP

**12.047 €**

## Sistemas DB

Los sistemas DB son equipos compactos y totalmente montados, para grandes instalaciones de energía solar térmica, hasta 150 m<sup>2</sup>. Tienen como base de funcionamiento la tecnología Drainback, que evita sobretemperaturas en las instalaciones.



### Funcionamiento:

El líquido del circuito solar no llena completamente la instalación manteniendo los colectores solares vacíos. Cuando existe demanda y radiación solar, la bomba del circuito se pone en marcha transfiriendo el líquido solar contenido en el equipo drainback hacia los paneles.

Una vez satisfecha la demanda, la bomba para y el líquido solar vuelve al depósito drainback debido al efecto de la gravedad. De esta forma, aunque se mantenga la radiación solar, se evita la formación de vapor y la degradación del anticongelante.

### Ventajas:

- Incremento de la fiabilidad de la instalación: El sistema se ha diseñado en base a la tecnología Drainback, que evita que se generen sobretemperaturas en las instalaciones, lo que hace que se alargue la vida útil de la instalación, evitando roturas y la degradación del líquido anticongelante.
- Reducción del tiempo de instalación: Los equipos se suministran totalmente premontados, tanto a nivel hidráulico como eléctrico, cosa que permite ahorrar tiempo durante la instalación, así como minimizar los errores.
- Reducción del coste de la instalación: Los equipos incluyen todos los elementos necesarios para la instalación, reduciendo el número

de componentes y el tiempo de instalación, cosa que reduce de manera importante los costes de ésta.

- Reducción de los costes de mantenimiento: Los equipos evitan la degradación prematura del líquido solar, así como roturas de componentes, lo que reduce en gran medida los costes de mantenimiento de las instalaciones.

### Instalación y suministro:

Los sistemas DB solo son compatibles con los paneles Sol 250. En ningún caso se suministrarán los equipos sin un estudio previo, realizado por nuestro departamento de soluciones, y siempre se hará junto a paneles solares Sol 250 (las unidades que se indiquen en el estudio).

		DB 40S	DB 50	DB 100	DB 150
Campo de colectores	m <sup>2</sup>	38	50	100	150
Número de colectores Sol250		15	20	40	60
Altura máxima	m	25	30	25	30
Caudal	l/h	1.140	1.500	3.000	4.500
Potencia bomba	kW	0,55	0,55	0,55	0,80
Depósito Drainback Inoxidable	l	100	100	150	200
Intercambiador de placas	-	-	Incluido	Incluido	Incluido
Variador de frecuencia	-	-	Incluido	Incluido	Incluido
Medidor de energía	-	-	Incluido	Incluido	Incluido
Circulador de ACS (1)	-	-	SB-10 YA	SB-50 XA	SB-50 XA
Dimensiones (Alt. x Anch. x Prof.)	mm	1.800 x 600 x 600	1.800 x 600 x 600	1.800 x 600 x 600	2.184 x 600 x 600
Peso	kg	75	80	90	100
Referencia		<b>7662818</b>	<b>7662819</b>	<b>7662821</b>	<b>7662823</b>
PVP		<b>3.390 €</b>	<b>5.469 €</b>	<b>5.961 €</b>	<b>7.016 €</b>

(1) Ver capítulo Circuladores para más información.

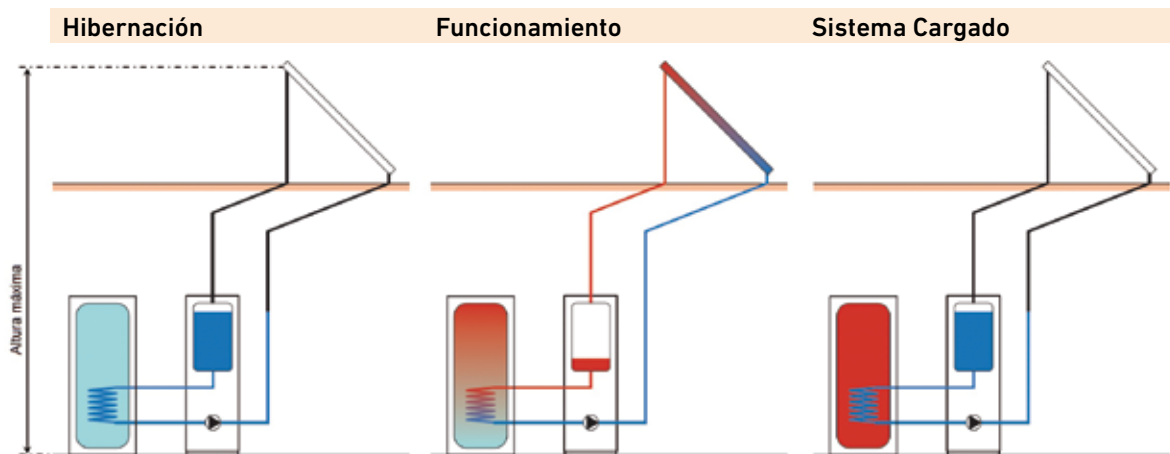

## DB 40S

1. Centralita
2. Válvula de seguridad
3. Caja eléctrica
4. Manómetro
5. Bomba circuito solar
6. Regulador de caudal

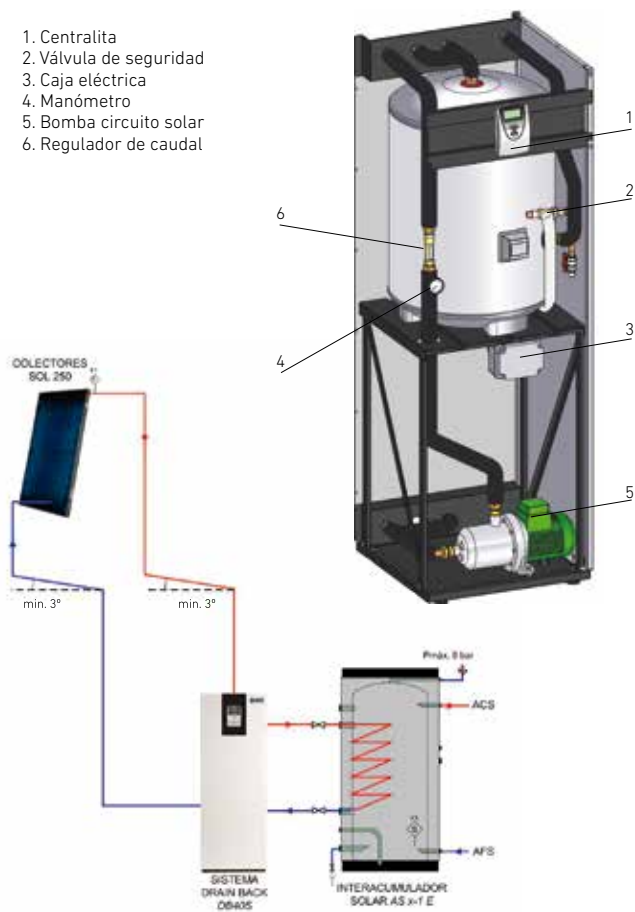

## DB 50/100/150

1. Centralita
2. Válvula de seguridad
3. Manómetro
4. Bomba circuito solar
5. Regulador de caudal
6. Variador de frecuencia
7. Circulador circuito ACS
8. Medidor de energía
9. Intercambiador de calor

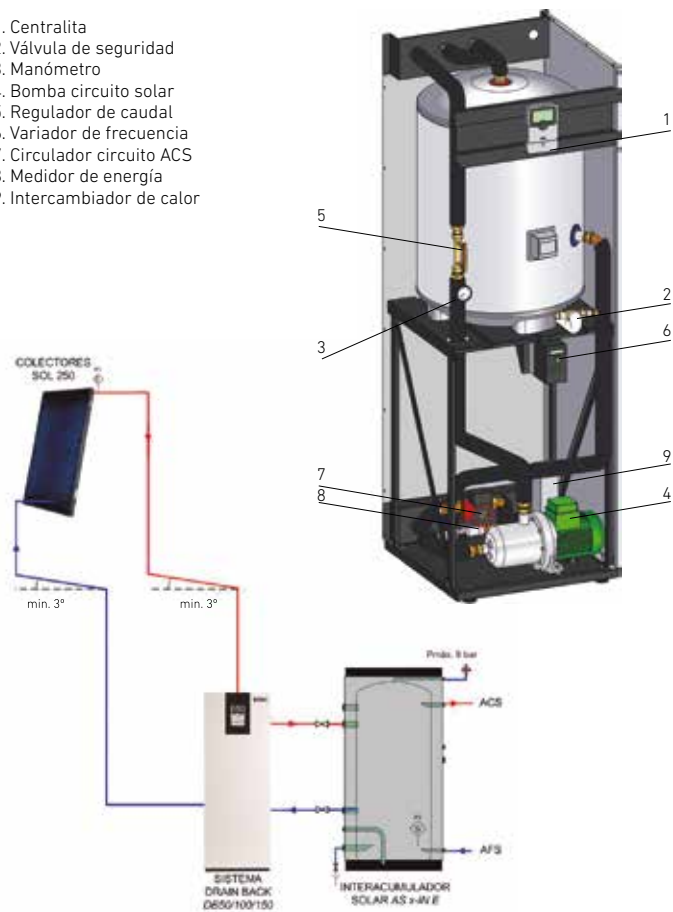

## DB 15 S

El sistema DB 15S está pensado para realizar instalaciones medianas del tipo Drainback.

Se pueden llevar a cabo instalaciones de hasta 7 paneles Mediterráneo Slim 200.

**Incluye:** Grupo hidráulico y depósito de recuperación de 24 litros. El depósito de recuperación se debe montar en la pared, ubicándolo siempre por encima del grupo hidráulico.

El grupo hidráulico puede vencer una altura máxima de 10 metros.

Referencia

7726816

PVP

898 €



## Solar Easy ACS



Integran en el mínimo espacio posible grupo hidráulico, depósito de expansión y central de regulación, totalmente conectados y cableados.

Fácil de instalar, no hay limitaciones de altura, ni de longitud, ni de inclinación de tubería.

No es necesario instalar ningún sistema para la evacuación de excedentes de calor.

Componentes suministrados:

- Colector solar
- Acoplamientos hidráulicos

	Solar Easy 200				Solar Easy 300				
Capacidad	l	200				300			
Presión máx ACS	bar	10				10			
Temp max ACS	°C	95				95			
Capacidad serpentín superior	l	5,1				6,7			
Superficie serpentín superior	m <sup>2</sup>	0,76				1			
Capacidad serpentín inferior	l	8,10				10,10			
Superficie serpentín inferior	m <sup>2</sup>	1,2				1,5			
Presión máx serpentín	bar	10				10			
		1 Sol 200				2 Sol 200			
		Cubierta plana		Tejado inclinado		Cubierta plana		Tejado inclinado	
		Sin tub.	Tub. 15m	Sin tub.	Tub. 15m	Sin tub.	Tub. 15m	Sin tub.	Tub. 15m
Referencia		144811003	144811303	144811011	144811311	144811005	144811305	144811013	144811313
PVP		3.295 €	4.142 €	3.224 €	4.072 €	4.153 €	5.069 €	4.081 €	4.997 €
		2 Sol 200				3 Sol 200			
		Cubierta plana		Tejado inclinado		Cubierta plana		Tejado inclinado	
		Sin tub.	Tub. 15m	Sin tub.	Tub. 15m	Sin tub.	Tub. 15m	Sin tub.	Tub. 15m
Referencia		144811004	144811304	144811012	144811312	144811006	144811306	144811014	144811314
PVP		3.943 €	4.793 €	3.871 €	4.721 €	4.940 €	5.980 €	4.851 €	5.892 €
		1 Sol 250				2 Sol 250			
		Cubierta plana		Tejado inclinado		Cubierta plana		Tejado inclinado	
		Sin tub.	Tub. 15m	Sin tub.	Tub. 15m	Sin tub.	Tub. 15m	Sin tub.	Tub. 15m
Referencia		144812006	144812306	144812010	144812310	144812007	144812307	144812011	144812311
PVP		3.597 €	4.557 €	3.526 €	4.487 €	4.697 €	5.590 €	4.625 €	5.517 €



- Soportes
- Acumulador FST
- Purgador automático
- Válvula termostática mezcladora

Los sistemas con tubería de 15 m, incluyen además de la tubería flexible de acero inoxidable, el vaso de

expansión y la válvula de seguridad para el acumulador de ACS, así como el líquido solar.

Accesorio opcional Resistencia calefactora (Ver capítulo acumuladores, modelos FST 200 a FST 500).

## Solar Easy 400

400

10

95

6,7

1

12,10

1,8

10

## Solar Easy 500

500

10

95

6,7

1

16,80

2,5

10

## 3 Sol 200

Cubierta plana

Tejado inclinado

Sin tub. Tub. 15m Sin tub. Tub. 15m

**144811007 144811307 144811015 144811315**

**5.277 € 6.264 € 5.189 € 6.175 €**

## 3 Sol 200

Cubierta plana

Tejado inclinado

Sin tub. Tub. 15m Sin tub. Tub. 15m

**144811009 144811309 144811017 144811317**

**5.394 € 6.453 € 5.305 € 6.364 €**

## 4 Sol 200

Cubierta plana

Tejado inclinado

Sin tub. Tub. 15m Sin tub. Tub. 15m

**144811008 144811308 144811016 144811316**

**5.858 € 6.899 € 5.753 € 6.794 €**

## 4 Sol 200

Cubierta plana

Tejado inclinado

Sin tub. Tub. 15m Sin tub. Tub. 15m

**144811010 144811310 144811018 144811318**

**6.089 € 7.148 € 5.984 € 7.043 €**

## 3 Sol 250

Cubierta plana

Tejado inclinado

Sin tub. Tub. 15m Sin tub. Tub. 15m

**144812008 144812308 144812012 144812312**

**5.800 € 6.958 € 5.711 € 6.870 €**

## 4 Sol 250

Cubierta plana

Tejado inclinado

Sin tub. Tub. 15m Sin tub. Tub. 15m

**144812009 144812309 144812013 144812313**

**6.958 € 8.062 € 6.853 € 7.957 €**

## Solar Easy ACS Slim



Integran en el mínimo espacio posible grupo hidráulico, depósito de expansión y central de regulación, totalmente conectados y cableados.

Fácil de instalar, no hay limitaciones de altura, ni de longitud, ni de inclinación de tubería.

No es necesario instalar ningún sistema para la evacuación de excedentes de calor.

Componentes suministrados:

- Colector solar
- Acoplamientos hidráulicos

	Solar Easy 200				Solar Easy 300				
Capacidad	l	200				300			
Presión máx ACS	bar	10				10			
Temp max ACS	°C	95				95			
Capacidad serpentín superior	l	5,1				6,7			
Superficie serpentín superior	m <sup>2</sup>	0,76				1			
Capacidad serpentín inferior	l	8,10				10,10			
Superficie serpentín inferior	m <sup>2</sup>	1,2				1,5			
Presión máx serpentín	bar	10				10			

	1 Slim 200				2 Slim 200			
	Cubierta plana		Tejado inclinado		Cubierta plana		Tejado inclinado	
	Sin tub.	Tub. 15m	Sin tub.	Tub. 15m	Sin tub.	Tub. 15m	Sin tub.	Tub. 15m
Referencia	<b>7655659</b>	<b>7655688</b>	<b>7655660</b>	<b>7655689</b>	<b>7655665</b>	<b>7655694</b>	<b>7655666</b>	<b>7655695</b>
PVP	<b>3.108 €</b>	<b>3.908 €</b>	<b>3.038 €</b>	<b>3.837 €</b>	<b>3.918 €</b>	<b>4.783 €</b>	<b>3.846 €</b>	<b>4.710 €</b>

	2 Slim 200				3 Slim 200			
	Cubierta plana		Tejado inclinado		Cubierta plana		Tejado inclinado	
	Sin tub.	Tub. 15m	Sin tub.	Tub. 15m	Sin tub.	Tub. 15m	Sin tub.	Tub. 15m
Referencia	<b>7655661</b>	<b>7655690</b>	<b>7655662</b>	<b>7655691</b>	<b>7655667</b>	<b>7655696</b>	<b>7655668</b>	<b>7655697</b>
PVP	<b>3.720 €</b>	<b>4.522 €</b>	<b>3.648 €</b>	<b>4.449 €</b>	<b>4.660 €</b>	<b>5.643 €</b>	<b>4.572 €</b>	<b>5.554 €</b>

	1 Slim 250				2 Slim 250			
	Cubierta plana		Tejado inclinado		Cubierta plana		Tejado inclinado	
	Sin tub.	Tub. 15m	Sin tub.	Tub. 15m	Sin tub.	Tub. 15m	Sin tub.	Tub. 15m
Referencia	<b>7655663</b>	<b>7655692</b>	<b>7655664</b>	<b>7655693</b>	<b>7655669</b>	<b>7655698</b>	<b>7655670</b>	<b>7655699</b>
PVP	<b>3.393 €</b>	<b>4.299 €</b>	<b>3.322 €</b>	<b>4.229 €</b>	<b>4.431 €</b>	<b>5.273 €</b>	<b>4.358 €</b>	<b>5.201 €</b>

- Soportes
- Acumulador FST
- Purgador automático
- Válvula termostática mezcladora

Los sistemas con tubería de 15 m, incluyen además de la tubería flexible de acero inoxidable, el vaso

de expansión y la válvula de seguridad para el acumulador de ACS, así como el líquido solar.

Accesorio opcional Resistencia calefactora (Ver capítulo acumuladores, modelos FST 200 a FST 500).

Solar Easy 400				Solar Easy 500			
400				500			
10				10			
95				95			
6,7				6,7			
1				1			
12,10				16,80			
1,8				2,5			
10				10			

3 Slim 200				3 Slim 200			
Cubierta plana		Tejado inclinado		Cubierta plana		Tejado inclinado	
Sin tub.	Tub. 15m	Sin tub.	Tub. 15m	Sin tub.	Tub. 15m	Sin tub.	Tub. 15m
<b>7655671</b>	<b>7655700</b>	<b>7655672</b>	<b>7655701</b>	<b>7655677</b>	<b>7655706</b>	<b>7655678</b>	<b>7655707</b>
4.979 €	5.909 €	4.890 €	5.820 €	5.088 €	6.087 €	5.000 €	5.999 €

4 Slim 200				4 Slim 200			
Cubierta plana		Tejado inclinado		Cubierta plana		Tejado inclinado	
Sin tub.	Tub. 15m	Sin tub.	Tub. 15m	Sin tub.	Tub. 15m	Sin tub.	Tub. 15m
<b>7655673</b>	<b>7655702</b>	<b>7655674</b>	<b>7655703</b>	<b>7655679</b>	<b>7655708</b>	<b>7655680</b>	<b>7655709</b>
5.526 €	6.509 €	5.421 €	6.404 €	5.745 €	6.743 €	5.640 €	6.638 €

3 Slim 250				4 Slim 250			
Cubierta plana		Tejado inclinado		Cubierta plana		Tejado inclinado	
Sin tub.	Tub. 15m	Sin tub.	Tub. 15m	Sin tub.	Tub. 15m	Sin tub.	Tub. 15m
<b>7655675</b>	<b>7655704</b>	<b>7655676</b>	<b>7655705</b>	<b>7655681</b>	<b>7655710</b>	<b>7655682</b>	<b>7655711</b>
5.471 €	6.564 €	5.383 €	6.475 €	6.564 €	7.605 €	6.459 €	7.500 €

## Solar Easy DB



Sistema drain back para instalaciones residenciales, evitando sobretensiones en la instalación gracias al sistema de autovaciado.

Fácil de instalar, el grupo hidráulico suministrado se puede montar tanto colgado de la pared como en el depósito. Además no existen limitaciones de longitud de tuberías.

Se puede transformar fácilmente a un sistema presurizado y de esta manera subsanar un posible error en la instalación.

Componentes suministrados:

- Colector Solar
- Acoplamientos hidráulicos
- Soportes
- Acumulador (Gama AS)
- Grupo hidráulico con centralita
- Válvula termostática mezcladora
- Los modelos 300 BC, 400 y 500 incluyen el equipo DB 15 S

		Solar Easy DB 150	Solar Easy DB 200	Solar Easy DB 300	Solar Easy DB 300 BC	Solar Easy DB 400	Solar Easy DB 500
Capacidad	l	145	225	300	300	400	500
Presión máx ACS	bar	10	10	10	10	10	10
Temp max ACS	°C	95	95	95	95	95	95
Capacidad serpentín superior	l	-	5,1	6,7	13,2	6,7	5,1
Superficie serpentín superior	m <sup>2</sup>	-	0,76	1	2,4	1	0,76
Capacidad serpentín inferior	l	4,5	8,1	10,1	6,7	12,1	12,8
Superficie serpentín inferior	m <sup>2</sup>	0,67	1,2	1,5	1,2	1,8	1,9
Presión máx serpentín	bar	10	10	10	10	10	10
Diferencia de altura máxima entre el circulador y la parte superior del panel solar	m	10	10	10	10	10	10
		<b>1 Slim 200</b>	<b>1 Slim 200</b>	<b>2 Slim 200</b>	<b>2 Slim 200</b>	<b>3 Slim 200</b>	<b>3 Slim 200</b>
		Cubierta plana	Cubierta plana	Cubierta plana	Cubierta plana	Cubierta plana	Cubierta plana
Referencia		<b>7726395</b>	<b>7726396</b>	<b>7726398</b>	<b>7738090</b>	<b>7738078</b>	<b>7738080</b>
PVP		<b>2.003 €</b>	<b>2.309 €</b>	<b>3.350 €</b>	<b>3.590 €</b>	<b>4.410 €</b>	<b>4.588 €</b>
		Tejado inclinado	Tejado inclinado	Tejado inclinado	Tejado inclinado	Tejado inclinado	Tejado inclinado
Referencia		<b>7726399</b>	<b>7726400</b>	<b>7726402</b>	<b>7738091</b>	<b>7738079</b>	<b>7738081</b>
PVP		<b>1.941 €</b>	<b>2.247 €</b>	<b>3.292 €</b>	<b>3.532 €</b>	<b>4.335 €</b>	<b>4.511 €</b>
			<b>2 Slim 200</b>				<b>4 Slim 200</b>
			Cubierta plana				Cubierta plana
Referencia			<b>7726397</b>				<b>7738082</b>
PVP			<b>2.913 €</b>				<b>5.199 €</b>
			Tejado inclinado				Tejado inclinado
Referencia			<b>7726401</b>				<b>7738083</b>
PVP			<b>2.851 €</b>				<b>5.122 €</b>

## Accesorios opcionales

Kit para transformar en sistema presurizado

Referencia	<b>7727084</b>
PVP	<b>179 €</b>

## Solar Easy PR



Sistema presurizado para instalaciones residenciales, evitando sobretemperaturas en la instalación gracias al sistema de recirculación nocturna y al vaso de expansión sobredimensionado.

Fácil de instalar, el grupo hidráulico suministrado se puede montar tanto colgado de la pared como en el depósito. Además no existen limitaciones ni de altura, ni de longitud, ni de inclinación de tuberías.

Componentes suministrados:

- Colector Solar
- Acoplamiento hidráulicos
- Soportes
- Acumulador (Gama AS)
- Grupo hidráulico con centralita
- Purgador automático
- Válvula termostática mezcladora

	Solar Easy PR 150	Solar Easy PR 200	Solar Easy PR 300	Solar Easy PR 300 BC	Solar Easy PR 400	Solar Easy PR 500	
Capacidad	l	145	225	300	300	400	500
Presión máx ACS	bar	10	10	10	10	10	10
Temp max ACS	°C	95	95	95	95	95	95
Capacidad serpentín superior	l	-	5,1	6,7	13,2	6,7	5,1
Superficie serpentín superior	m <sup>2</sup>	-	0,76	1	2,4	1	0,76
Capacidad serpentín inferior	l	4,5	8,1	10,1	6,7	12,1	12,8
Superficie serpentín inferior	m <sup>2</sup>	0,67	1,2	1,5	1,2	1,8	1,9
Presión máx serpentín	bar	10	10	10	10	10	10

	1 Slim 200	1 Slim 200	2 Slim 200	2 Slim 200	3 Slim 200	3 Slim 200
Referencia	Cubierta plana	Cubierta plana	Cubierta plana	Cubierta plana	Cubierta plana	Cubierta plana
PVP (1)	<b>7726403</b>	<b>7726404</b>	<b>7726406</b>	<b>7738092</b>	<b>7738084</b>	<b>7738086</b>
	<b>2.103 €</b>	<b>2.426 €</b>	<b>3.517 €</b>	<b>3.627 €</b>	<b>4.491 €</b>	<b>4.669 €</b>
Referencia	Tejado inclinado	Tejado inclinado	Tejado inclinado	Tejado inclinado	Tejado inclinado	Tejado inclinado
PVP (1)	<b>7726407</b>	<b>7726408</b>	<b>7726410</b>	<b>7738093</b>	<b>7738085</b>	<b>7738087</b>
	<b>2.033 €</b>	<b>2.354 €</b>	<b>3.445 €</b>	<b>3.555 €</b>	<b>4.394 €</b>	<b>4.571 €</b>

	2 Slim 200	4 Slim 200
Referencia	Cubierta plana	Cubierta plana
PVP (1)	<b>7726405</b>	<b>7738088</b>
	<b>3.059 €</b>	<b>5.280 €</b>
Referencia	Tejado inclinado	Tejado inclinado
PVP (1)	<b>7726409</b>	<b>7738089</b>
	<b>2.986 €</b>	<b>5.182 €</b>

## Solar Easy ACS Eco

Sin limitaciones de altura, ni de longitud, ni de inclinación de tubería.

No es necesario instalar ningún sistema para la evacuación de excedentes de calor.

Componentes suministrados:

- Colector solar
- Acoplamiento hidráulico
- Soportes
- Acumulador AS
- SH 7
- Vasoflex Solar 18 l
- Central de regulación CS2
- Purgador automático
- Válvula termostática mezcladora

- El acumulador suministrado con Solar Easy 150 Eco es el AS 150-1E
- El acumulador suministrado con Solar Easy 200 Eco es el AS 200-2E
- El acumulador suministrado con Solar Easy 300 Eco es el AS 300-2E



### Solar Easy 150 Eco

#### 1 Mediterraneo Slim 200

Cubierta plana    Tejado inclinado

Referencia

**144813019**

**144813020**

PVP

**2.103 €**

**2.033 €**

### Solar Easy 200 Eco

#### 1 Mediterraneo Slim 200

Cubierta plana    Tejado inclinado

**144813033**

**144813034**

**2.426 €**

**2.354 €**

### Solar Easy 300 Eco

#### 2 Mediterraneo Slim 200

Cubierta plana    Tejado inclinado

**144813038**

**144813039**

**3.517 €**

**3.445 €**

#### 1 Mediterraneo Slim 250

Cubierta plana    Tejado inclinado

Referencia

**144814016**

**144814017**

PVP

**2.298 €**

**2.228 €**

#### 2 Mediterraneo Slim 200

Cubierta plana    Tejado inclinado

**144813035**

**144813036**

**3.059 €**

**2.986 €**

#### 1 Mediterraneo Slim 250

Cubierta plana    Tejado inclinado

Referencia

**144814014**

**144814015**

PVP

**2.643 €**

**2.572 €**

## Solar Easy ACS, Calefacción y Piscina

La centralita de control controla todos los circuitos de la instalación, aportando calor en cada momento donde es necesario.

No es necesario instalar ningún sistema para la evacuación de excedentes de calor.

Componentes suministrados:

- Colectores solares
- Acoplamiento hidráulico
- Soportes
- Acumulador ACS (tank-in-tank)
- SH7 Compact Top

- Vasoflex Solar
- Purgador automático
- Válvula termostática mezcladora
- Válvula de zona
- Intercambiador de placas (\*)

(\*) Se suministra únicamente en la versión para piscinas



### Solar Easy 800

Capacidad total	l	765
Capacidad ACS	l	176
Presión máx. primario	bar	3
Sup. serpentín inferior	m <sup>2</sup>	2,4
Sup. serpentín superior	m <sup>2</sup>	1,3
Presión máx. ACS	bar	8
Temperatura máx	°C	90

### Solar Easy 1000

Capacidad total	l	885
Capacidad ACS	l	228
Presión máx. primario	bar	3
Sup. serpentín inferior	m <sup>2</sup>	2,4
Sup. serpentín superior	m <sup>2</sup>	1,3
Presión máx. ACS	bar	8
Temperatura máx	°C	90

### 4 Sol 200

	ACS/Calef		ACS/Calef/Piscina	
	Cubierta plana	Tejado inclinado	Cubierta plana	Tejado inclinado
Referencia	144811021	144811024	144811027	144811030
PVP	6.399 €	6.504 €	7.998 €	8.103 €

### 8 Sol 200

	ACS/Calef		ACS/Calef/Piscina	
	Cubierta plana	Tejado inclinado	Cubierta plana	Tejado inclinado
Referencia	144811023	144811026	144811029	144811032
PVP	9.598 €	9.424 €	11.312 €	11.137 €

### 6 Sol 200

	ACS/Calef		ACS/Calef/Piscina	
	Cubierta plana	Tejado inclinado	Cubierta plana	Tejado inclinado
Referencia	144811022	144811025	144811028	144811031
PVP	7.884 €	7.744 €	9.540 €	9.400 €

## Sistema termosifónico STS

Sistema termosifónico compacto que se ajusta a las necesidades de cada usuario.

Elevado rendimiento: permite obtener ahorros muy importantes en el consumo de ACS.

Amplia gama que se adapta a las necesidades de cada vivienda.

La instalación sobre cubierta plana es fija a 40° de inclinación para los modelos con colector Slim 200 y a 32° para los modelos con colector Slim 250.

La instalación sobre tejado inclinado se puede ajustar a 18°, 25°, 32° o 40° indistintamente del modelo.



STS 150, 200 2.0 y 200 2.5



STS 300 2.0 y 300 2.5

	150	200 2.0	200 2.5	300 2.0	300 2.5		
Dimensiones generales cubierta plana (Ancho x Alto x Profundo) mm	1.279 x 1.882 x 1.565	1.305 x 1.962 x 1.565	1.305 x 1.962 x 2.031	2.500 x 1.962 x 1.565	2.500 x 1.962 x 2.031		
Número de paneles solares	1 Slim 200	1 Slim 200	1 Slim 250	2 Slim 200	2 Slim 250		
Superficie total de captación solar m <sup>2</sup>	2,0	2,0	2,5	4,0	5,0		
Capacidad total del circuito primario l	9,6	9,6	10,8	22,8	25,2		
Dimensiones acumulador mm	Ø500 x 1.279	Ø580 x 1.305	Ø580 x 1.305	Ø580 x 1.820	Ø580 x 1.820		
Volumen depósito acumulador l	150	200	200	300	300		
Peso total con soportes, sin líquido kg	107	115	115	190	202		
Material acumulador	Acero esmaltado	Acero esmaltado	Acero esmaltado	Acero esmaltado	Acero esmaltado		
Aislamiento del acumulador	Espuma poliuretano	Espuma poliuretano	Espuma poliuretano	Espuma poliuretano	Espuma poliuretano		
Espesor de aislamiento mm	35	50	50	50	50		
Presión máxima de trabajo bar	8	8	8	8	8		
Temperatura máxima de trabajo °C	102	102	102	102	102		
Conexiones ACS	1/2"	1/2"	1/2"	1/2"	1/2"		
	Cubierta plana y tejado	Cubierta plana y tejado	Cubierta plana y tejado	Cubierta plana	Tejado inclinado	Cubierta plana	Tejado inclinado
Referencia	<b>720352701</b>	<b>720368601</b>	<b>720353001</b>	<b>720353101</b>	<b>720353401</b>	<b>7223578</b>	<b>7223579</b>
PVP	<b>1.877 €</b>	<b>2.117 €</b>	<b>2.222 €</b>	<b>2.703 €</b>	<b>2.703 €</b>	<b>2.844 €</b>	<b>2.844 €</b>

## Accesorios opcionales

Resistencia calefactora 2,4 kW

Referencia

**7214043**

PVP

**112 €**

Protección catódica electrónica permanente

Referencia

**7215376**

PVP

**320 €**



## Sistema termosifónico STS de bajo perfil

Sistema termosifónico con el acumulador en la parte posterior de los paneles solares, mejorando la estética del sistema.

Incluye un acumulador con intercambiador interior, que admite una elevada presión, que permite incluir una válvula de seguridad de 10 bar. Esto implica que la válvula de seguridad no abrirá con lo que no se deberá rellenar con líquido solar.

El sistema incluye 3 veces menos líquido en su interior que en un acumulador de doble camisa.

El soporte se suministra premontado, con lo que el tiempo de instalación se reduce en gran medida.

La instalación sobre cubierta plana es fija a 40° de inclinación para los modelos con colector Slim 200 y a 30° para los modelos con colector Slim 250. La instalación sobre tejado inclinado se puede ajustar a 18°, 25°, 32° o 40° indistintamente del modelo.



		150		200 2.0		200 2.5		300 2.0		300 2.5	
Dimensiones generales cubierta plana (Ancho x Alto x Profundo)	mm	1371 x 1330 x 2035		1371 x 1365 x 2050		1371 x 1365 x 2050		2480 x 1365 x 2560		2480 x 1365 x 2565	
Número de paneles solares		1 Slim 200		1 Slim 200		1 Slim 250		2 Slim 200		2 Slim 250	
Superficie total de captación solar	m <sup>2</sup>	2,0		2,0		2,5		4,0		5,0	
Capacidad total del circuito primario	l	3		3		3,2		5,4		5,8	
Dimensiones acumulador	mm	Ø500 x 1200		Ø530 x 1250		Ø530 x 1250		Ø530 x 1950		Ø530 x 1950	
Volumen depósito acumulador	l	144		178		178		274		274	
Peso total con soportes, sin líquido	kg	99		99		105		164		165	
Material acumulador		Acero esmaltado		Acero esmaltado		Acero esmaltado		Acero esmaltado		Acero esmaltado	
Aislamiento del acumulador		Espuma poliuretano		Espuma poliuretano		Espuma poliuretano		Espuma poliuretano		Espuma poliuretano	
Espesor de aislamiento	mm	30		25		25		40		40	
Presión máxima de trabajo	bar	10		10		10		10		10	
Temperatura máxima de trabajo	°C	110		110		110		110		110	
Conexiones ACS		1/2"		1/2"		1/2"		1/2"		1/2"	
		Cubierta plana	Tejado Inclinado	Cubierta plana	Tejado Inclinado	Cubierta plana	Tejado Inclinado	Cubierta plana	Tejado Inclinado	Cubierta plana	Tejado Inclinado
Referencia		<b>7711256</b>	<b>7711286</b>	<b>7711282</b>	<b>7711287</b>	<b>7711283</b>	<b>7711288</b>	<b>7711284</b>	<b>7711291</b>	<b>7711285</b>	<b>7711292</b>
PVP		<b>1.673 €</b>	<b>1.673 €</b>	<b>1.831 €</b>	<b>1.831 €</b>	<b>2.117 €</b>	<b>2.117 €</b>	<b>2.560 €</b>	<b>2.560 €</b>	<b>2.672 €</b>	<b>2.672 €</b>

### Accesorios opcionales

	Resistencia calefactora 2,4 kW
Referencia	<b>7214043</b>
PVP	<b>112 €</b>
	Protección catódica electrónica permanente
Referencia	<b>7215376</b>
PVP	<b>320 €</b>

## Grupos Hidráulicos



	SH 7 Compact Top	SH 7 Compact	SH 7	SH 7 Simple	SH 14
Hasta 7 paneles	Hasta 7 paneles	Hasta 7 paneles	Hasta 7 paneles	Hasta 7 paneles	Hasta 14 paneles
<b>Incluye:</b>	Centralita con 4 relés, circulador de alta eficiencia, separador de aire, termómetros de ida y retorno, válvula de seguridad, manómetro, caudalímetro y llaves de vaciado y llenado.	Centralita de un relé, circulador de alta eficiencia, separador de aire, termómetros de ida y retorno, válvula de seguridad, manómetro, caudalímetro y llaves de vaciado y llenado.	Circulador de alta eficiencia, separador de aire, termómetros de ida y retorno, válvula de seguridad, manómetro, caudalímetro y llaves de vaciado y llenado.	Circulador de alta eficiencia, termómetro retorno, válvula de seguridad, manómetro, caudalímetro y llaves de vaciado y llenado.	Circulador de alta eficiencia, separador de aire, termómetros de ida y retorno, válvula de seguridad, manómetro, caudalímetro y llaves de vaciado y llenado.
Referencia	<b>7756326</b>	<b>7726450</b>	<b>7726451</b>	<b>7726453</b>	<b>7726452</b>
PVP	<b>842 €</b>	<b>693 €</b>	<b>486 €</b>	<b>403 €</b>	<b>558 €</b>

Curva característica del circulador  
**SH7**

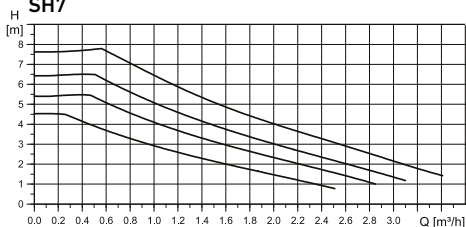

**SH14**

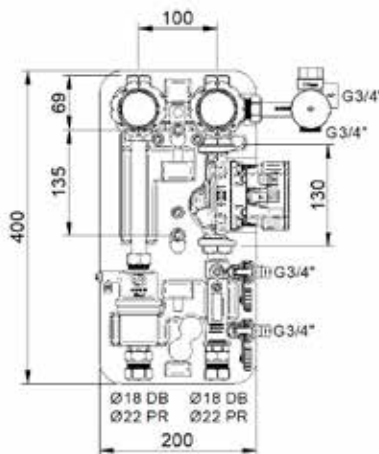
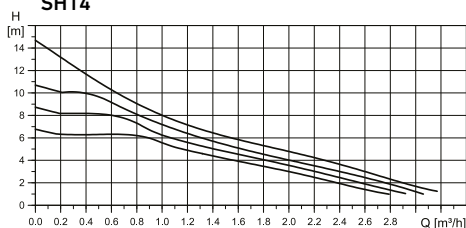

Pérdida de carga del grupo hidráulico

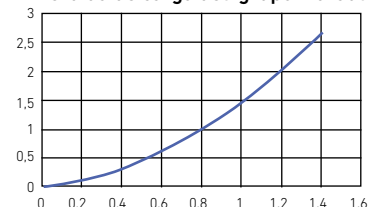



### Intercambiador de placas m10h

Placas desmontables, fabricado en AISI 316. P. máx. 10 bar. T. máx. 100°C. F1 - Salida circuito secundario a 1" / F2 - Entrada circuito primario a 1" / F3 - Entrada circuito secundario a 1" / F4 - Salida circuito primario a 1"

	M10H 20	M10H 30	M10H 40	M10H 50	M10H 60
Cota A (mm)	65,7	88,5	111	134	157
Referencia	<b>144940107</b>	<b>144940108</b>	<b>144940043</b>	<b>144940044</b>	<b>144940045</b>
PVP	<b>1.030 €</b>	<b>1.249 €</b>	<b>1.435 €</b>	<b>1.716 €</b>	<b>1.872 €</b>

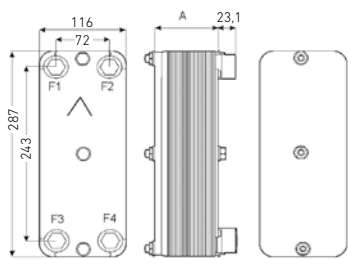

### Pérdida de carga

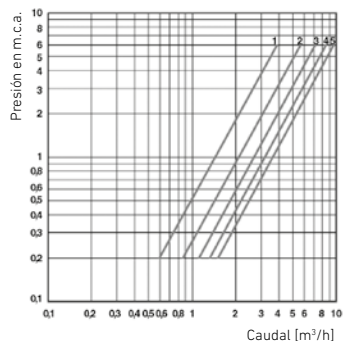

### Características Térmicas

Aplicaciones	Piscina		ACS
	Primario	Agua / propilen glicol a 35%	
Salto Térmico	55°C a 45°C	55°C a 48°C	55°C a 45°C
Secundario	Agua		
Salto Térmico	15°C a 25°C	20°C a 25°C	15°C a 45°C
Perdida de carga	≤ 3 m.c.a.		
Potencia de intercambio	<b>kW inicial</b>	<b>kW mantenimiento</b>	<b>kW</b>
1) M10H a 20 placas	30,23	13,95	26,16
2) M10H a 30 placas	43,02	20,93	40,70
3) M10H a 40 placas	51,74	27,91	51,74
4) M10H a 50 placas	61,63	33,14	61,63
5) M10H a 60 placas	70,93	37,79	70,35



### Centrales de regulación CS10, CS2 y CS2 Plus

CS 10: Control de hasta 13 instalaciones tipo (3 relés y 4 sondas).

CS 2: Control de hasta 10 instalaciones tipo (2 relés y 3 sondas).

CS 2 Plus: Control de hasta 4 instalaciones tipo (1 relé + 1 rele de hasta 3,6 kW y 3 sondas).

	CS10	CS2	CS2 Plus
Referencia	<b>7212578</b>	<b>7212579</b>	<b>7715260</b>
PVP	<b>257 €</b>	<b>184 €</b>	<b>205 €</b>



### Líquido solar FAC 10 y FAC 20

Compuestos de propilenglicol e inhibidores de la corrosión.

FAC 10: Debe ser mezclado con agua, para -10°C mezcla 25%, para -20°C mezcla 40%, para -30°C mezcla 50%. Se suministra en garrafas de 10 l.

FAC 20: Solución premezclada protege hasta -28°C. Se suministra en garrafas de 20 l.

	FAC 10	FAC 20
Referencia	<b>144940013</b>	<b>144940037</b>
PVP	<b>68 €</b>	<b>107 €</b>



### Mezclador termostático MT

Regula el ACS entre 30 y 60°C. T. máx. 90°C. P. máx. 10 bar. Caudal con  $\Delta p = 1$  bar, 25 l/min para 3/4" y 27 l/min para 1"



### Válvulas de seguridad

P. tarado 6 bar. T. máx. 150°C



### Vasoflex solar

P. máx 8 bar. P. llenado 2,5 bar. T. máx 120°C.

	MT 3/4"	MT 1"	1/2"	3/4"	1"	18 l	25 l	35 l	50 l	80 l
Referencia	<b>144940141</b>	<b>144940142</b>	<b>144940025</b>	<b>144940026</b>	<b>144940027</b>	<b>144940018</b>	<b>144940019</b>	<b>144940020</b>	<b>144940021</b>	<b>144940022</b>
PVP	<b>80 €</b>	<b>91 €</b>	<b>13,10 €</b>	<b>23,10 €</b>	<b>41,80 €</b>	<b>89 €</b>	<b>98 €</b>	<b>108 €</b>	<b>128 €</b>	<b>202 €</b>



### Purgador automático 1/2"

Presión máxima 10 bar  
Temperatura máxima 120°C



### Separador de aire Flamcovent 22

Presión máxima 10 bar  
Temperatura máxima 200°C



### Tubería flexible acero inoxidable

Sistema rapido de doble tubería de acero inoxidable flexible, preaislada, que incluye el cable del sensor de temperatura, 4 rácores de unión y 4 abrazaderas

	DN 16 x 15 m	DN 20 x 15 m
Referencia	<b>144940024</b>	<b>144940023</b>
PVP	<b>64 €</b>	<b>125 €</b>
	<b>144940135</b>	<b>144940137</b>
	<b>705 €</b>	<b>830 €</b>



## Acero inoxidable con intercambiador

Circuito secundario fabricado en acero inoxidable, muy eficaz contra la corrosión.

Los modelos I/PC incorporan protección catódica permanente, indicado para aguas muy agresivas.



		60 l	100 l	150 l			
Volumen ACS	l	58	90	143			
Tipo de intercambiador		Doble camisa	Doble camisa	Doble camisa			
Volumen primario	l	22	32	44			
Instalación		Vertical, horizontal y mural	Vertical, horizontal y mural	Vertical, horizontal y mural			
Superficie de intercambio	m <sup>2</sup>	0,6	1,0	1,2			
Presión máx. primario	bar	3	3	3			
Temp. máx. primario	°C	110	110	110			
Presión máx. secundario	bar	8	8	8			
Temp. máx. secundario	°C	90	90	90			
Pérdidas estáticas	W	45	50	58			
Clase de eficiencia energética		B	B	B			
Peso en vacío	kg	32	48	64			
Referencia		<b>148111004</b>	<b>148111010</b>	<b>148111005</b>	<b>148111011</b>	<b>148111006</b>	<b>148111012</b>
PVP		<b>876 €</b>	<b>1.208 €</b>	<b>946 €</b>	<b>1.277 €</b>	<b>1.134 €</b>	<b>1.469 €</b>
Accesorios		Resistencia eléctrica 1,5 kW		Resistencia eléctrica 2,2 kW		Resistencia eléctrica 2,2 kW	
Referencia		Conex. izquierda	Conex. derecha	Conex. izquierda	Conex. derecha	Conex. izquierda	Conex. derecha
PVP		<b>148016053</b>	-	<b>148016055</b>	<b>148016056</b>	<b>148016057</b>	<b>148016058</b>
		<b>185 €</b>	-	<b>190 €</b>	<b>190 €</b>	<b>200 €</b>	<b>200 €</b>
Grupo de seguridad Flexbrane		3/4" apto hasta modelo 200 l					
Referencia		<b>195230008</b>					
PVP		<b>27,20 €</b>					
A	mm	749	1.154	983			
B	mm	480	480	620			
C	mm	-	-	-			
D	mm	210	205	248			
E	mm	145	145	164			
F	mm	94	94	94			
G	mm	31	31	50			
a	Entrada agua fría sanitaria	3/4" Gas/M	3/4" Gas/M	3/4" Gas/M			
b	Salida agua caliente sanitaria	3/4" Gas/M	3/4" Gas/M	3/4" Gas/M			
c	Entrada circuito primario	1" Gas/H	1" Gas/H	1" Gas/H			
d	Salida circuito primario	1" Gas/H	1" Gas/H	1" Gas/H			

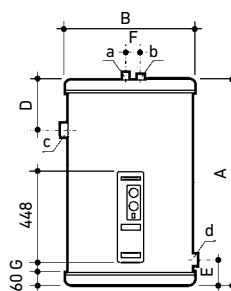

60, 100 y 150 l

Aislamiento del depósito mediante espuma rígida de poliuretano inyectado, libre de CFC.

Cuadro de control completo que incluye termómetro, termostato de regulación e interruptor invierno/verano.

Se suministra el grupo Flexbrane de 3/4" y los soportes murales en los modelos hasta 150 l.

Garantía 5 años (ver condiciones en la tarjeta que se adjunta con el producto).

200 l		300 l		500 l		800 l		1000 l	
193		279		472		771		946	
Doble camisa		Doble camisa		Doble camisa		Serpentín		Serpentín	
56		72		98		20,5		24,7	
Vertical y horizontal		Vertical y horizontal		Vertical y horizontal		Vertical		Vertical	
1,6		2,4		3,1		2,7		3,3	
3		3		3		25		25	
110		110		110		200		200	
8		8		8		8		8	
90		90		90		90		90	
63		99		103		87		113	
B		C		C		B		C	
78		109		151		160		185	
Sin protección catódica	Con protección catódica	Sin protección catódica	Con protección catódica	Sin protección catódica	Con protección catódica	Sin protección catódica	Con protección catódica	Sin protección catódica	Con protección catódica
<b>148111007</b>	<b>148111013</b>	<b>148111008</b>	<b>148111014</b>	<b>148111009</b>	<b>148111015</b>	<b>148111028</b>	<b>148111030</b>	<b>148111029</b>	<b>148111031</b>
<b>1.524 €</b>	<b>1.854 €</b>	<b>2.126 €</b>	<b>2.456 €</b>	<b>3.047 €</b>	<b>3.379 €</b>	<b>4.757 €</b>	<b>5.152 €</b>	<b>5.707 €</b>	<b>6.102 €</b>
Resistencia eléctrica 2,5 kW		Resistencia eléctrica 2,5 kW		Resistencia eléctrica 2,5 kW		Resistencia eléctrica		Resistencia eléctrica	
Conex. izquierda	Conex. derecha	Conex. izquierda	Conex. derecha	Conex. izquierda	Conex. derecha	6 kW	9 kW	6 kW	9 kW
<b>148016059</b>	<b>148016060</b>	<b>148016059</b>	<b>148016060</b>	<b>148016059</b>	<b>148016060</b>	<b>148016071</b>	<b>148016073</b>	<b>148016071</b>	<b>148016073</b>
<b>210 €</b>	<b>210 €</b>	<b>210 €</b>	<b>210 €</b>	<b>210 €</b>	<b>210 €</b>	<b>479 €</b>	<b>508 €</b>	<b>479 €</b>	<b>508 €</b>
1" apto hasta modelo 500 l									
<b>195230007</b>									
<b>78 €</b>									
1.239		1.724		1.730		1.840		2.250	
620		620		770		950		950	
390		875		861		-		-	
247		226		283		933		1.193	
148		146		168		382		382	
94		94		84		-		-	
34		34		54		-		-	
3/4" Gas/M		3/4" Gas/M		1 1/4" Gas/M		1 1/4" Gas/M		1 1/4" Gas/M	
3/4" Gas/M		3/4" Gas/M		1 1/4" Gas/M		1 1/2" Gas/M		1 1/2" Gas/M	
1" Gas/H		1" Gas/H		1 1/2" Gas/H		1" Gas/M		1" Gas/M	
1" Gas/H		1" Gas/H		1 1/2" Gas/H		1" Gas/M		1" Gas/M	

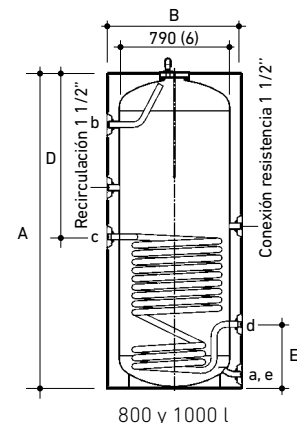
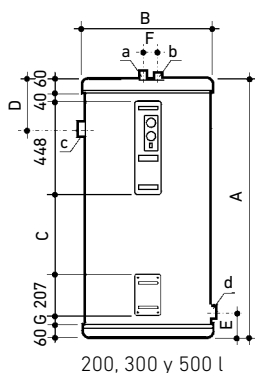

(6) Se puede desmontar el aislante exterior, siendo el diámetro de 790 mm.



## Acero inoxidable de inercia

Fabricados en acero inoxidable, muy eficaz contra la corrosión. Todos los modelos incorporan protección catódica permanente, indicado para aguas muy agresivas.

Aislamiento del depósito mediante espuma rígida de poliuretano inyectado, libre de CFC.

En modelos 800 y 1000 l el cuadro de control completo incluye termómetro, termostato de regulación e interruptor invierno/verano.

Garantía 5 años (ver condiciones en la tarjeta que se adjunta con el producto).

		800-IN/PC	1000-IN/PC	2000-IN/PC	3000-IN/PC
Volumen ACS	l	800	1000	2000	3000
Presión máx.	bar	8	8	8	8
Temp. máx.	°C	90	90	90	90
Peso	kg	178	224	315	485
Pérdidas estáticas		95	123	169	215
Clase de eficiencia energética		B	C	C	-
Referencia		<b>148111032</b>	<b>148111033</b>	<b>148111034</b>	<b>148111035</b>
PVP		<b>4.573 €</b>	<b>5.358 €</b>	<b>9.036 €</b>	<b>12.975 €</b>
Resistencia eléctrica		6 kW			
Referencia		<b>148016071</b>			
PVP		<b>479 €</b>			
Resistencia eléctrica		9 kW			
Referencia		<b>148016073</b>			
PVP		<b>508 €</b>			
A	mm	950	950	1.360	1.660
B	mm	1.840	2.250	2.280	2.305
C	mm	100	100	175	175
D	mm	330	330	315	350
E	mm	1.070	1.480	680	805
F	mm	1.270	1.680	780	590
G	mm	1.470	1.880	1.555	1.540
1 Entrada agua fría sanitaria		1 1/4" Gas/M	1 1/4" Gas/M	2" Gas/M	3" Gas/M
2 Salida agua caliente sanitaria		1 1/2" Gas/M	1 1/2" Gas/M	2" Gas/M	3" Gas/M
3 Recirculación		1 1/2" Gas/M	1 1/2" Gas/M	1 1/2" Gas/M	1 1/2" Gas/M
4 Ida a intercambiador externo		1 1/2" Gas/M	1 1/2" Gas/M	2" Gas/M	2" Gas/M
5 Retorno a intercambiador externo		1 1/2" Gas/M	1 1/2" Gas/M	2" Gas/M	2" Gas/M
6 Conexión resistencia eléctrica opcional		-	-	2" Gas/M	2" Gas/M
7 Desagüe		-	-	1" Gas/H	1" Gas/H

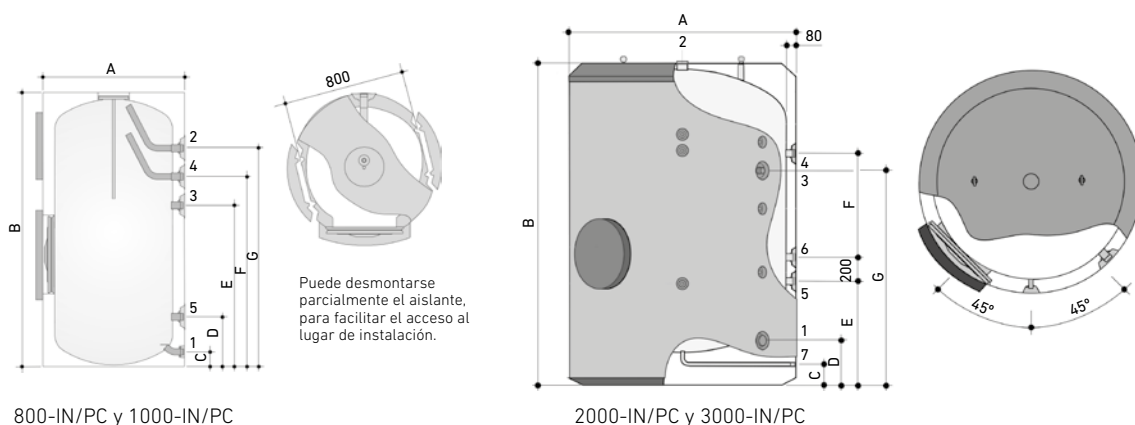



## Esmaltados con cuadro de control

Fabricados en acero esmaltado.  
Circuito primario de serpentín cónico de alto rendimiento.

Aislamiento del depósito mediante espuma rígida de poliuretano inyectado, libre de CFC.

Cuadro de control completo que incluye termómetro, termostato de regulación e interruptor invierno/verano.

Se incluye el grupo flexbrane en los modelos hasta 150 E.

Incorpora la protección por ánodo de sacrificio de magnesio e indicador de su estado.

Garantía 5 años (ver condiciones en la tarjeta que se adjunta con el producto).



	110E	150E	200E	300E	500E	
Volumen ACS	l	107	149	197	292	490
Tipo de intercambiador		Serpentín	Serpentín	Serpentín	Serpentín	Serpentín
Volumen primario	l	4	5	10	13	15
Instalación		Vertical y mural	Vertical y mural	Vertical	Vertical	Vertical
Presión máx. primario	bar	25	25	25	25	25
Temp. máx. primario	°C	200	200	200	200	200
Presión máx. secundario	bar	8	8	8	8	8
Temp. máx. secundario	°C	90	90	90	90	90
Pérdidas estáticas		46	44	56	67	93
Clase de eficiencia energética		B	B	B	B	C
Peso en vacío	kg	47	59	85	111	160
Referencia		<b>148112306</b>	<b>148112307</b>	<b>148112308</b>	<b>148112309</b>	<b>148112310</b>
PVP		<b>765 €</b>	<b>828 €</b>	<b>1.123 €</b>	<b>1.546 €</b>	<b>2.096 €</b>
Grupo seguridad Flexbrane		3/4" apto hasta modelo 200 E		1" apto hasta modelo 500 E		
Referencia		<b>195230008</b>		<b>195230007</b>		
PVP		<b>27,20 €</b>		<b>78 €</b>		
Resistencia eléctrica		1,5 kW (para modelo 110E y 150E)		2,4 kW (para modelo 200E, 300E y 500E)		
Referencia		<b>148016074</b>		<b>148016075</b>		
PVP		<b>140 €</b>		<b>270 €</b>		
Soporte mural		para 110E y 150E				
Referencia		<b>148004000</b>				
PVP		<b>18 €</b>				
A	mm	1.155	1.266	1.205	1.685	1.690
B	mm	480	560	620	620	770
C	mm	440	480	170	650	615
D	mm	325	348	300	625	750
E	mm	115	115	350	350	390
G	mm	-	-	274	274	304
a/e Entrada agua fría sanitaria/Vaciado		3/4" Gas/M	3/4" Gas/M	1" Gas/M	1" Gas/M	1" Gas/M
b Salida agua caliente sanitaria		3/4" Gas/M	3/4" Gas/M	1" Gas/M	1" Gas/M	1" Gas/M
c Ida de caldera		1/2" Gas/H	1/2" Gas/H	1" Gas/H	1" Gas/H	1" Gas/H
d Retorno de caldera		1/2" Gas/H	1/2" Gas/H	1" Gas/H	1" Gas/H	1" Gas/H

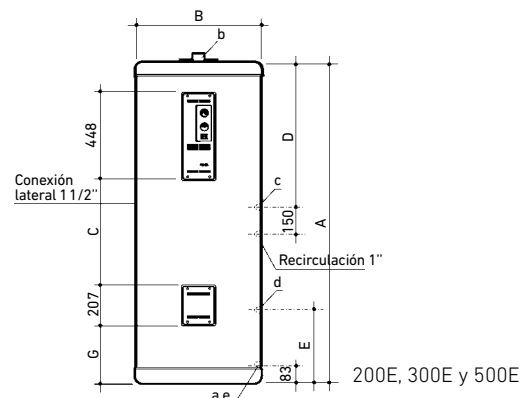
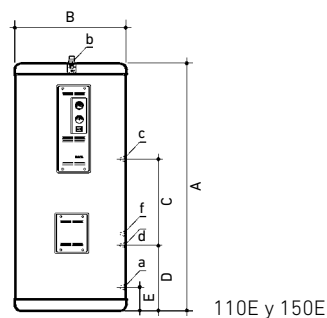



## Esmaltados AS 90, 120 y 160

Fabricados en acero esmaltado.  
Circuito primario con un serpentín cónico de alto rendimiento, con tomas en la parte superior.  
Aislamiento del depósito mediante espuma rígida de poliuretano inyectado, libre de CFC.

Incorpora la protección por ánodo de sacrificio de magnesio.  
Garantía 5 años (ver condiciones en la tarjeta que se adjunta con el producto).

		AS 90-1E	AS 120-1E	AS 160-1E
Volumen ACS	l	90	120	160
Tipo de intercambiador		Serpentín	Serpentín	Serpentín
Superficie serpentín	m <sup>2</sup>	0,31	0,47	0,63
Volumen serpentín	l	1,4	2,2	2,9
Instalación		Vertical y mural	Vertical y mural	Vertical y mural
Presión máx. primario	bar	25	25	25
Temp. máx. primario	°C	200	200	200
Presión máx. secundario	bar	8	8	8
Temp. máx. secundario	°C	90	90	90
Pérdidas estáticas	W	46	50	47
Clase de eficiencia energética		B	B	B
Peso en vacío	kg	36	45	60
Referencia		<b>148112357</b>	<b>148112358</b>	<b>148112359</b>
PVP		<b>630 €</b>	<b>648 €</b>	<b>694 €</b>
Resistencia eléctrica		1,5 kW		
Referencia		<b>7504307</b>		
PVP		<b>205 €</b>		
Grupo de seguridad Flexbrane		3/4" apto hasta 200 l		
Referencia		<b>195230008</b>		
PVP		<b>27,20 €</b>		
A	mm	890	1.190	1.130
B	mm	451	601	568
C	mm	191	191	200
N	mm	390	390	450
O	mm	480	480	560
5 Ida colector solar		1/2" Gas/H	1/2" Gas/H	1/2" Gas/H
6 Sonda T. solar		Ø 10 mm int.	Ø 10 mm int.	Ø 10 mm int.
7 Retorno colector solar		1/2" Gas/H	1/2" Gas/H	1/2" Gas/H
8 Entrada agua fría		3/4" Gas/M	3/4" Gas/M	3/4" Gas/M
9 Vaciado		3/4" Gas/M	3/4" Gas/M	3/4" Gas/M
11 Resistencia eléctrica		1 1/2" Gas/H	1 1/2" Gas/H	1 1/2" Gas/H
14 Salida agua caliente		3/4" Gas/M	3/4" Gas/M	3/4" Gas/M

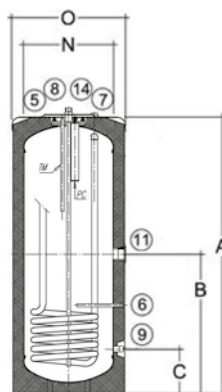

AS 90-1E, 120-1E Y 160-1E  
(1 serpentín)





## Esmaltados AS 150, 200, 300, 400 y 500

Fabricados en acero esmaltado.  
Circuito primario con serpentines cónicos de alto rendimiento.  
Aislamiento del depósito mediante espuma rígida de poliuretano injectado, libre de CFC.  
Incorpora la protección por ánodo de sacrificio de magnesio.

Incorpora indicador del estado del ánodo (excepto versión AS 150-1E).  
Opcionalmente, permiten la conexión de equipos de protección catódica electrónica (excepto versión AS 150-1E).  
Garantía 5 años (ver condiciones en la tarjeta que se adjunta con el producto).

Permiten acoplar los grupos hidráulicos para solar en el acumulador.  
El modelo AS 300-2E BC dispone de un serpentín superior de mayor superficie, pensado para instalación con bombas de calor..

		AS 150-1E	AS 200-2E	AS 300-2E	AS 300-2E BC	AS 400-2E	AS 500-2E
Volumen ACS	l	145	225	300	300	400	500
Tipo de intercambiador		Serpentín	2 Serpentines	2 Serpentines	2 Serpentines	2 Serpentines	2 Serpentines
Superficie serpentín superior	m <sup>2</sup>	-	0.76	1	2,4	1	0.76
Volumen serpentín superior	l	-	5.1	6.7	13,2	6.7	5.1
Superficie serpentín inferior	m <sup>2</sup>	0.67	1.2	1.5	1,2	1.8	1.9
Volumen serpentín inferior	l	4.5	8.1	10.1	6,7	12.1	12.8
Instalación		Vertical	Vertical	Vertical	Vertical	Vertical	Vertical
Presión máx. primario	bar	10	10	10	10	10	10
Temp. máx. primario	°C	110	110	110	110	110	110
Presión máx. secundario	bar	10	10	10	10	10	10
Temp. máx. secundario	°C	95	95	95	95	95	95
Clase de eficiencia energética		C	C	C	C	C	C
Peso en vacío	kg	68	106	129	140	156	184
Referencia		<b>7710439</b>	<b>7710440</b>	<b>7710444</b>	<b>7724464</b>	<b>7710447</b>	<b>7710466</b>
PVP		<b>750 €</b>	<b>1.267 €</b>	<b>1.804 €</b>	<b>1.878 €</b>	<b>2.338 €</b>	<b>2.510 €</b>

### Protección catódica electrónica

Referencia	<b>7215375</b>	<b>7215376</b>
PVP	<b>212 €</b>	<b>320 €</b>

### Resistencia eléctrica

		2,5 kW
Referencia	-	<b>7504308</b>
PVP	-	<b>237 €</b>

### Grupo de seguridad Flexbrane

	3/4" apto hasta 200 l	1" apto hasta 500 l
Referencia	<b>195230008</b>	<b>195230007</b>
PVP	<b>27,20 €</b>	<b>78 €</b>

A	mm	70,5	70,5	70,5	70,5	66	71
B	mm	-	912	1127	602	992	1133
C	mm	-	1092	1397	992	1217	1358
D	mm	-	1182	1487	1319,5	1307	1448
E	mm	870	1323,5	1694	1743,5	1558	1666
F	mm	980	1422,5	1795,5	1845,5	1672	1812
G (Ø)	mm	605	605	605	605	705	805
K	mm	450	682	862	537	812	948

1. Salida de agua caliente sanitaria G1"
2. Retorno de agua caliente sanitaria G3/4"
3. Entrada del intercambiador G1"
4. Sonda de agua caliente sanitaria
5. Salida del intercambiador G1"
6. Entrada de agua fría sanitaria y orificio de vaciado G1"
7. Entrada del intercambiador solar G3/4"
8. Salida del intercambiador solar G3/4"
9. Emplazamiento de la sonda solar

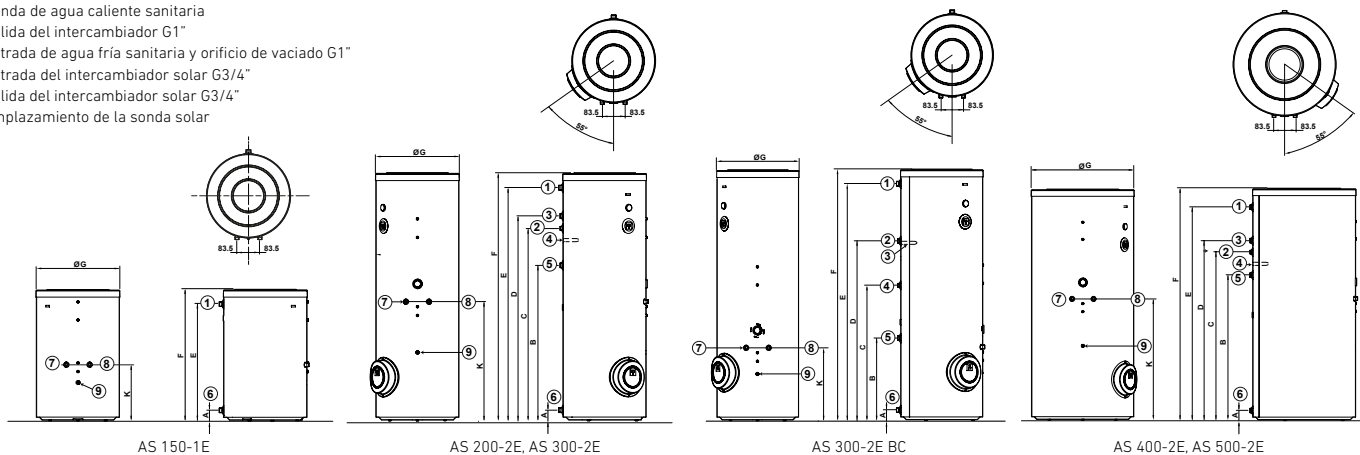

AS 150-1E

AS 200-2E, AS 300-2E

AS 300-2E BC

AS 400-2E, AS 500-2E



## Esmaltados AS 750, 1000 y 1500

Fabricados en acero esmaltado.  
Incorpora la protección por ánodo de sacrificio de magnesio.  
Opcionalmente, permiten la conexión de equipos de protección catódica electrónica.

Garantía 5 años (ver condiciones en la tarjeta que se adjunta con el producto).  
Aislamiento del depósito de poliuretano rígido inyectado en molde (PU libre de CFC y HCFC).

Con espesor de 80 mm.  
Incorporan envoltorio acolchado de color gris, válida para instalación en interiores.

		AS 750-IN E	AS 750-1E	AS 750-2E	AS 1000-IN E	AS 1000-1E	AS 1000-2E
Volumen ACS	l	753	731	719	898	871	859
Tipo de intercambiador		Sin serpentín	1 serpentín	2 serpentines	Sin serpentín	1 serpentín	2 serpentines
Superficie serpentín inferior	m <sup>2</sup>	-	2,70	2,70	-	3,30	3,30
Volumen serpentín inferior	l	-	19,5	19,5	-	19,5	23,1
Superficie serpentín superior	m <sup>2</sup>	-	-	1,3	-	-	1,3
Volumen serpentín superior	l	-	-	9	-	-	9
Instalación		Vertical	Vertical	Vertical	Vertical	Vertical	Vertical
Presión máx. primario	bar	-	25	25	-	25	25
Temp. máx. primario	°C	-	200	200	-	200	200
Presión máx. secundario	bar	8	8	8	8	8	8
Temp. máx. secundario	°C	90	90	90	90	90	90
Pérdidas estáticas	W	89	89	89	125	125	125
Clase de eficiencia energética		B	B	B	C	C	C
Peso en vacío	kg	156	189	206	237	273	307
<b>Depósito con ánodo de magnesio</b>							
Referencia		<b>7676920</b>	<b>7676916</b>	<b>7676915</b>	<b>7676921</b>	<b>7676917</b>	<b>7676912</b>
PVP		<b>2.392 €</b>	<b>2.805 €</b>	<b>3.055 €</b>	<b>3.164 €</b>	<b>3.469 €</b>	<b>3.675 €</b>
<b>Depósito con protección catódica electrónica</b>							
Referencia		<b>7737511</b>	<b>7737509</b>	<b>7737508</b>	<b>7737512</b>	<b>7737510</b>	<b>7737507</b>
PVP		<b>2.901 €</b>	<b>3.372 €</b>	<b>3.622 €</b>	<b>3.673 €</b>	<b>4.099 €</b>	<b>4.305 €</b>
<b>Resistencia eléctrica</b>		6 kW					
Referencia		<b>148016071</b>					
PVP		<b>489 €</b>					
<b>Resistencia eléctrica</b>		9 kW					
Referencia		<b>148016073</b>					
PVP		<b>518 €</b>					
A	mm	1.842	1.842	1.842	2.252	2.252	2.252
B	mm	1.508	1.501	1.501	1.900	1.900	1.900
C	mm	-	1.281	1.466	-	1.572	1.757
D	mm	1.281	926	-	1.572	1.217	-
E	mm	-	-	1.171	-	-	1.462
F	mm	300	366	1.116	442	507	1.407
G	mm	100	100	926	142	142	1.217
H	mm	-	-	-	-	-	-
I	mm	-	-	366	-	-	507
J	mm	-	-	100	-	-	142
N	mm	790	790	790	790	790	790
O	mm	950	950	950	950	950	950

#	Descripción	AS 750	AS 1000	AS 1500
1	Ánodo de sacrificio	2 x Ø 33		
2	Ida serpentín superior	1" Gas/H	3/4" Gas/M	
3	Sonda superior	Ø 10 mm int.	3/4" Gas/M	
4	Retorno serpentín superior	1" Gas/H	3/4" Gas/M	
5	Ida serpentín inferior	1" Gas/H	2" Gas/M	
6	Sonda inferior	Ø 10 mm int.	3/4" Gas/M	
7	Retorno serpentín inferior	1" Gas/H	2" Gas/M	
8	Entrada agua fría	1 1/4" Gas/M	1 1/2" Gas/M	
9	Vaciado	1 1/4" Gas/M	1 1/2" Gas/M	
10	Boca inspección	DN100	DN400	
11	Resistencia eléctrica	1 1/2" Gas/H	2" Gas/M	
12	Recirculación	1 1/2" Gas/M	1 1/2" Gas/M	
13	Termómetro	Ø 10 mm int.	-	
14	Salida agua caliente	1 1/2" Gas/M	2" Gas/M	

AS 750-2E y  
AS 1000-2E  
(2 serpentines)

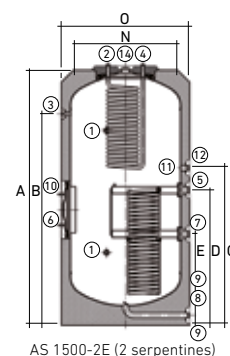
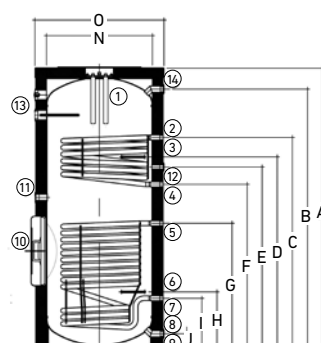

**AS 750 y AS 1000:** Incorporan panel con termómetro, e indicador del estado de los ánodos de magnesio. Serpentes esmaltados no extraíbles.

Se puede desmontar parcialmente el aislamiento para facilitar el acceso al lugar de la instalación (paso de 800 mm).

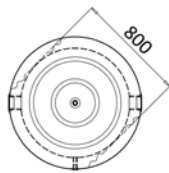

AS 750 y AS 1000

**AS 1500:** Serpentin inferior en inox extraíble, serpentín superior esmaltado no extraíble.

AS 1500-IN E	AS 1500-1E	AS 1500-2E
1.437	1.400	1.388
Sin serpentín	1 serpentín	2 serpentines
-	3,4	3,4
-	19	19
-	-	1,3
-	-	6
Vertical	Vertical	Vertical
-	25	25
-	120	120
8	8	8
90	90	90
169	169	169
C	C	C
343	394	415

<b>7698576</b>	<b>7698577</b>	<b>7698578</b>
<b>4.241 €</b>	<b>4.914 €</b>	<b>5.209 €</b>
<b>Protección catódica (Accesorio)</b>		
<b>123000115</b>	<b>123000115</b>	<b>123000115</b>
<b>459 €</b>	<b>459 €</b>	<b>459 €</b>

2.320	2.320	2.320
1.921	1.921	1.921
1.411	1.430	1.430
-	1.230	1.230
571	740	1.030
90	90	90
-	-	-
-	-	-
-	-	-
-	-	-
1.000	1.000	1.000
1.160	1.160	1.160

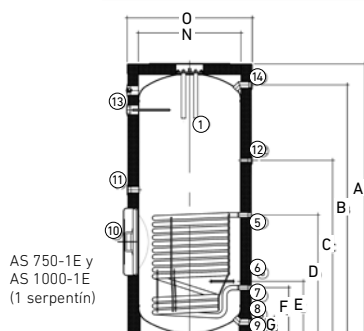

AS 750-1E y AS 1000-1E (1 serpentín)

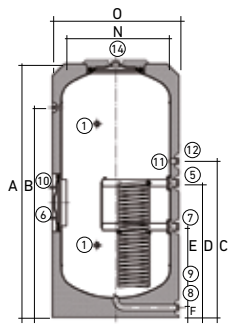

AS 1500-1E (1 serpentín)

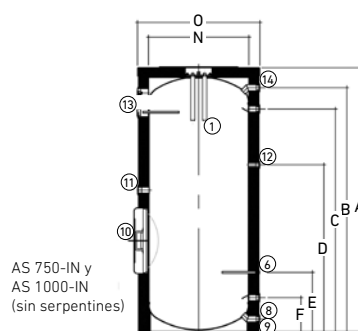

AS 750-IN y AS 1000-IN (sin serpentines)

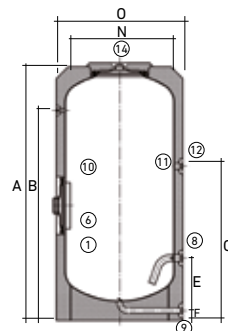

AS 1500-IN (sin serpentines)



## Esmaltados AS 2000, 2500, 3000, 3500, 4000 y 5000

Fabricados en acero esmaltado.  
Los modelos 1E con circuito  
primario de serpentines  
desmontables de acero inoxidable.

Aislamiento del depósito mediante  
espuma rígida de poliuretano inyectado,  
libre de CFC.  
Incorpora la protección por ánodo

de sacrificio de magnesio e  
indicador de su estado.  
La envolvente de polipropileno  
se suministra opcionalmente.

	AS 2000-IN E	AS 2500-IN E	AS 3000-IN E	AS 3500-IN E	AS 4000-IN E	AS 5000-IN E	AS 2000-1E	
Volumen ACS	l	1.987	2.475	2.981	3.478	3.956	4.907	1.952
Tipo de intercambiador		Sin serpentín	Sin serpentín	Sin serpentín	Sin serpentín	Sin serpentín	Sin serpentín	1 serpentín
Superficie serpentín inferior	m <sup>2</sup>	-	-	-	-	-	-	3,40
Volumen serpentín inferior	l	-	-	-	-	-	-	19,00
Superficie serpentín superior	m <sup>2</sup>	-	-	-	-	-	-	-
Volumen serpentín superior	l	-	-	-	-	-	-	-
Instalación		Vertical	Vertical	Vertical	Vertical	Vertical	Vertical	Vertical
Presión máx. primario	bar	-	-	-	-	-	-	25
Temp. máx. primario	°C	-	-	-	-	-	-	200
Presión máx. secundario	bar	8	8	8	8	8	8	8
Temp. máx. secundario	°C	90	90	90	90	90	90	90
Pérdidas estáticas	W	174	194	215	232	245	266	174
Peso en vacío	kg	450	630	690	755	880	1.040	660
Referencia		<b>148110305</b>	<b>148110306</b>	<b>148110307</b>	<b>148110308</b>	<b>148110309</b>	<b>148110310</b>	<b>148112348</b>
PVP		<b>5.194 €</b>	<b>6.159 €</b>	<b>6.774 €</b>	<b>7.327 €</b>	<b>8.588 €</b>	<b>10.089 €</b>	<b>6.480 €</b>
Envolvente		Interior Exterior	Interior Exterior	Interior Exterior	Interior Exterior	Interior Exterior	Interior Exterior	Interior Exterior
Referencia		148010021 148010028	148010022 148010029	148010023 148010030	148010024 148010031	148010025 148010032	148010026 148010033	148010021 148010028
PVP		<b>380 € 451 €</b>	<b>451 € 535 €</b>	<b>475 € 571 €</b>	<b>499 € 583 €</b>	<b>558 € 655 €</b>	<b>595 € 711 €</b>	<b>380 € 451 €</b>

### Protección catódica electrónica

Referencia	123000115	123000116	123000116	123000116	123000116	123000116	123000115	
PVP	<b>458 €</b>	<b>730 €</b>	<b>730 €</b>	<b>730 €</b>	<b>730 €</b>	<b>730 €</b>	<b>458 €</b>	
A	mm	2.280	2.015	2.305	2.580	2.310	2.710	2.280
B	mm	1.795	1.475	1.765	2.050	1.710	2.115	135
C	mm	1.660	1.340	1.630	1.915	1.575	1.980	35
D	mm	920	1.035	1.035	1.035	1.105	1.105	190
E	mm	680	835	835	835	915	915	1.470
F	mm	1.560	1.250	1.540	1.755	1.450	1.805	400
G	mm	175	200	200	200	200	200	920
H	mm	-	-	-	-	-	-	160
I	mm	-	-	-	-	-	-	670
J	mm	1.665	1.305	1.595	1.880	1.540	1.945	720
K	mm	-	-	-	-	-	-	920
L	mm	-	-	-	-	-	-	1.545
M	mm	-	-	-	-	-	-	-
N	mm	1.200	1.500	1.500	1.500	1.750	1.750	1.200
O	mm	1.360	1.660	1.660	1.660	1.910	1.910	1.360

#	Descripción	AS 2000 2E	AS 2000-1 E	AS 3500-5000 2E	AS 2500-5000 1 E	AS 2000-5000 IN E
1	Ánodo de sacrificio	3 x = Ø 1 1/2"	2 x Ø 33, 2 x L = 790	3 x = Ø 1 1/2"	3 x Ø 33, 2 x L = 790 1 x L = 450	3 x Ø 33, 2 x L = 790 1 x L = 450
2	Ida serpentín superior	2" Gas/M	-	2" Gas/M	-	-
3	Sonda superior	3/4" Gas/M	-	3/4" Gas/M	-	3/4"
4	Retorno serpentín superior	2" Gas/M	-	2" Gas/M	-	-
5	Ida serpentín inferior	2" Gas/M	1" Gas/H	2" Gas/M	2" Gas/H	-
6	Sonda inferior	3/4" Gas/M	3/4" Gas/M	3/4" Gas/M	3/4" Gas/M	3/4" Gas/M
7	Retorno serpentín inferior	2" Gas/M	1" Gas/H	2" Gas/M	2" Gas/H	-
8	Entrada agua fría	2" Gas/M	1 1/2" Gas/M	3" Gas/M	3" Gas/M	3" Gas/M
9	Vaciado	1 1/2"/M	1 1/2" Gas/M	1 1/2"/M	3" Gas/M	3" Gas/M
10	Boca inspección	Ø 400	Ø 400	Ø 400	Ø 400	Ø 400
11	Resistencia eléctrica	3" Gas/M	2" Gas/M	3" Gas/M	2" Gas/M	2" Gas/M
12	Recirculación	1 1/2" Gas/M	1 1/2" Gas/M	2" Gas/M	1 1/2" Gas/M	1 1/2" Gas/M
13	Termómetro	3/4" Gas/M	3/4" Gas/M	3/4" Gas/M	3/4" Gas/M	3/4" Gas/M
14	Salida agua caliente	2" Gas/M	2" Gas/M	3" Gas/M	3" Gas/M	3" Gas/M

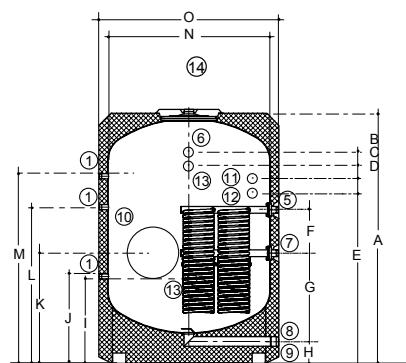

AS 2000-1E, AS 2500-1E, AS 3000-1E,  
AS 3500-1E, AS 4000-1E, AS 5000-1E  
(1 serpentín)

Garantía 5 años (ver condiciones en la tarjeta que se adjunta con el producto).

AS 2500-1E		AS 3000-1E		AS 3500-1E		AS 4000-1E		AS 5000-1E		AS 2000-2E <b>NOVEDAD</b>		AS 3500-2E <b>NOVEDAD</b>		AS 5000-2E <b>NOVEDAD</b>	
2.445		2.951		3.438		3.916		4.857		1.989		3.464		4.912	
1 serpentín		1 serpentín		1 serpentín		1 serpentín		1 serpentín		2 serpentines		2 serpentines		2 serpentines	
4,80		5,00		6,70		6,70		8,40		5,00		8,40		10,00	
28,00		29,00		38,00		38,00		48,00		29,00		48,00		56,00	
-		-		-		-		-		3,30		4,00		5,00	
-		-		-		-		-		18,00		24,00		28,00	
Vertical		Vertical		Vertical		Vertical		Vertical		Vertical		Vertical		Vertical	
25		25		25		25		25		25		25		25	
200		200		200		200		200		200		200		200	
8		8		8		8		8		8		8		8	
90		90		232		90		90		90		90		90	
194		215		90		245		266		174		232		266	
710		780		840		1.010		1.150		541		865		1.165	
<b>148112349</b>		<b>148112350</b>		<b>148112351</b>		<b>148112352</b>		<b>148112353</b>		<b>7748937</b>		<b>7749713</b>		<b>7749714</b>	
<b>8.002 €</b>		<b>9.003 €</b>		<b>9.944 €</b>		<b>11.532 €</b>		<b>14.003 €</b>		<b>9.792 €</b>		<b>13.566 €</b>		<b>18.768 €</b>	
Interior	Exterior	Interior	Exterior	Interior	Exterior	Interior	Exterior	Interior	Exterior	Interior	Exterior	Interior	Exterior	Interior	Exterior
148010022	148010029	148010023	148010030	148010024	148010031	148010025	148010032	148010026	148010033	148010021	148010028	148010024	148010031	148010026	148010033
<b>451 €</b>	<b>535 €</b>	<b>475 €</b>	<b>571 €</b>	<b>499 €</b>	<b>583 €</b>	<b>558 €</b>	<b>655 €</b>	<b>595 €</b>	<b>711 €</b>	<b>380 €</b>	<b>451 €</b>	<b>499 €</b>	<b>583 €</b>	<b>595 €</b>	<b>711 €</b>

123000116		123000116		123000116		123000116		123000116		123000115		123000116		123000116	
<b>730 €</b>		<b>730 €</b>		<b>730 €</b>		<b>730 €</b>		<b>730 €</b>		<b>458 €</b>		<b>730 €</b>		<b>730 €</b>	
2.015		2.305		2.580		2.310		2.710		1.360		1.660		1.910	
135		135		135		135		135		2.280		2.580		2.710	
85		225		220		220		220		920		1.035		1.105	
190		190		190		190		190		670		785		855	
1.260		1.410		1.695		1.355		1.760		1.025		1.125		1.125	
400		400		400		400		400		160		195		190	
815		815		815		855		855		1.470		1.545		1.580	
200		200		200		200		200		1.190		1.310		1.350	
785		785		785		855		855		680		800		880	
760		800		800		874		874		720		800		875	
1.035		1.035		1.035		1.105		1.105		1.000		310		275	
1.120		1.490		1.490		1.274		1.574		-		895		925	
1.480		1.730		2.005		1.674		2.074		920		1.015		1.055	
1.500		1.500		1.500		1.750		1.750		-		-		-	
1.660		1.660		1.660		1.910		1.910		-		-		-	

AS 2000-2E, AS 3500-2E y AS 5000-2E

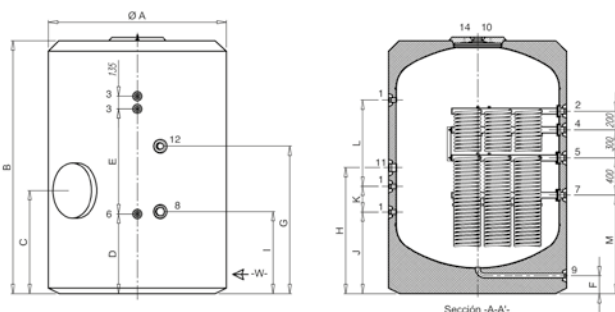

AS 2000-2E, AS 3500-2E y AS 5000-2E (2 serpentines)

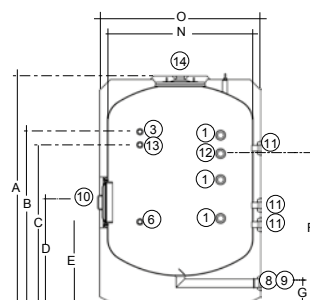

AS 2000-IN E, AS 2500-IN E, AS 3000-INE, AS 3500-IN E, AS 4000-IN E y AS 5000-IN E (sin serpentín)



## Esmaltados equipados para Solar FST 200, 300, 400 y 500

Fabricados en acero esmaltado.

Circuito primario con dos serpentines cónicos de alto rendimiento.

Aislamiento del depósito mediante espuma rígida de poliuretano inyectado, libre de CFC.

Incorpora la protección por ánodo

de sacrificio de magnesio e indicador de su estado.

Opcionalmente, permiten la conexión de equipos de protección catódica electrónica.

El grupo hidráulico incorpora: Centralita solar, circulador de alta eficiencia, vaso de expansión

solar de 18 l, caudalímetro, separador de aire, válvula de seguridad y llaves de llenado y de vaciado.

Garantía 5 años (ver condiciones en la tarjeta que se adjunta con el producto).

	FST 200-2E	FST 300-2E	FST 400-2E	FST 500-2E
Volumen ACS	l 225	300	400	500
Tipo de intercambiador	2 serpentines	2 serpentines	2 serpentines	2 serpentines
Volumen serpentín superior	l 5,1	6,7	6,7	6,7
Volumen serpentín inferior	l 8,10	10,10	12,10	16,80
Instalación	Vertical	Vertical	Vertical	Vertical
Presión máx. primario	bar 10	10	10	10
Temp. máx. primario	°C 110	110	110	110
Presión máx. secundario	bar 10	10	10	10
Temp. máx. secundario	°C 95	95	95	95
Pérdidas estáticas	W 75	92	108	115
Clase de eficiencia energética	C	C	C	C
Peso en vacío	kg 106	129	156	188
Referencia	<b>7628740</b>	<b>7628743</b>	<b>7628744</b>	<b>7680684</b>
PVP	<b>2.603 €</b>	<b>2.830 €</b>	<b>3.130 €</b>	<b>3.352 €</b>
Protección catódica electrónica				
Referencia	<b>7215375</b>		<b>7215376</b>	
PVP	<b>212 €</b>		<b>320 €</b>	
Resistencia eléctrica	2,5 kW			
Referencia	<b>7504308</b>			
PVP	<b>237 €</b>			
Grupo de seguridad Flexbrane	3/4" apto hasta modelo FST 200-2E		1" apto hasta modelo FST 500-2E	
Referencia	<b>195230008</b>		<b>195230007</b>	
PVP	<b>27,20 €</b>		<b>78 €</b>	

FST	A	B	C	D	E	F	G	H	I	ØJ	ØK
200	1.718	1.423	1.324	1.182	1.092	912	71	1.400	919	500	604
300	1.898	1.796	1.694	1.487	1.397	1.127	71	1.500	922	500	604
400	1.899	1.672	1.558	1.307	1.217	992	66	1.500	1.019	600	704
500	1.983	1.812	1.666	1.448	1.358	1.133	71	1.600	1.069	650	804

FST 200/500-2E

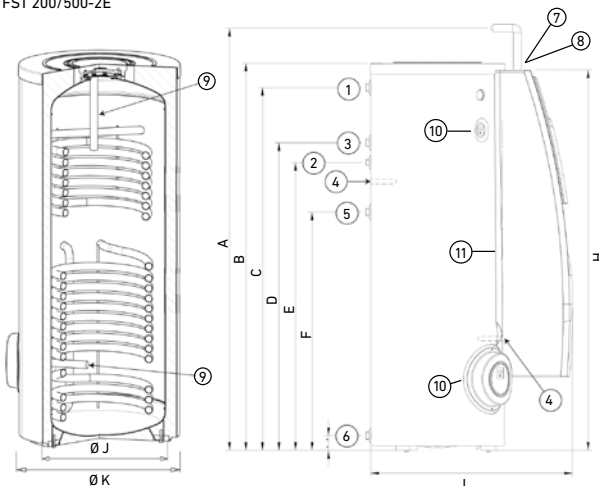

1. Salida agua caliente 1" Gas/H
2. Recirculación 3/4" Gas/H
3. Ida caldera de apoyo 1" Gas/H
4. Sonda Ø16 mm int.
5. Retorno caldera de apoyo 1" Gas/H
6. Entrada agua fría 1" Gas/H
7. Entrada intercambiador solar 1" Gas/H
8. Salida intercambiador solar 1" Gas/H
9. Ánodo de sacrificio 1 Ánodo (FST 200), 2 ánodos (FST 300-500)
10. Indicador de ánodo de magnesio
11. Resistencia eléctrica 1 1/2" Gas/H



## Combinados ACS - Calefacción ASC 800/200 y 1000/250

Acumulador doble fabricado en acero. La parte inferior se utiliza como depósito de inercia de calefacción y el depósito superior, fabricado en acero esmaltado, se utiliza para la producción de ACS. Los modelos ASC 800/200 E y 1000/250 E están ideados para instalaciones de energía solar térmica con apoyo a calefacción y ACS.

El modelo ASC 1000/250 E-T está ideado para instalaciones de biomasa (caldera de leña o pellets) con producción de calefacción y de ACS.

Aislamiento del depósito de poliuretano rígido inyectado en molde (PU libre de CFC y HCFC). Con espesor de 80 mm.

Incorpora la protección por ánodo de sacrificio de magnesio e indicador de

su estado para el acumulador de ACS.

Opcionalmente, permiten la conexión de equipos de protección catódica electrónica.

Garantía 5 años (ver condiciones en la tarjeta que se adjunta con el producto).

		800/200 E	1000/250 E	1000/250 E-T
Volumen total	l	765	991	991
Volumen ACS	l	176	228	228
Superficie del intercambiador inferior	m <sup>2</sup>	2,4	2,4	2,4
Volumen intercambiador inferior	l	16,2	16,2	16,2
Superficie del intercambiador superior	m <sup>2</sup>	1,3	1,3	1,3
Volumen intercambiador superior	l	9,65	9,65	9,65
Peso	kg	225	247	247
Presión máxima circuito primario	bar	3	3	3
Temperatura máxima circuito primario	°C	200	200	200
Presión máxima circuito ACS	bar	8	8	8
Temperatura máxima circuito ACS	°C	90	90	90
Pérdidas estáticas	W	89	115	115
Clase de eficiencia energética		B	C	C
Referencia		<b>7676923</b>	<b>7676924</b>	<b>7676926</b>
PVP		<b>2.920 €</b>	<b>3.175 €</b>	<b>3.258 €</b>
Protección catódica electrónica				
Referencia		<b>7678373</b>		
PVP		<b>384 €</b>		
A		901	1.091	1.091
B		1.161	1.491	1.491
C		1.266	1.596	1.596
H		1.842	2.252	2.252

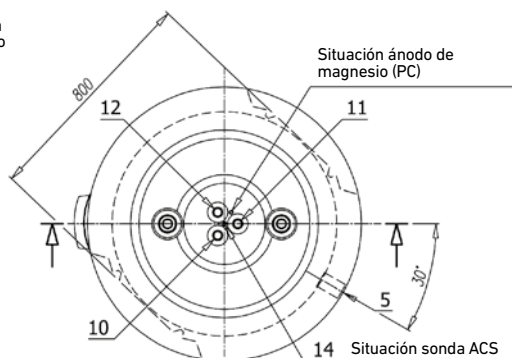
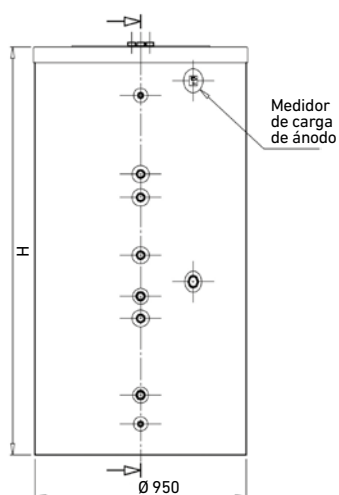
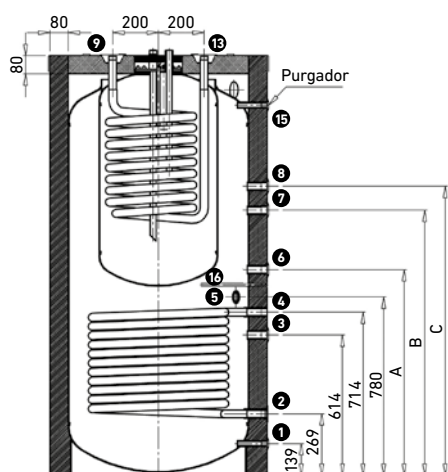

\*El modelo 1000/250 E-T incorpora 4 termómetros a diferentes alturas, para el control continuo de la temperatura del tanque.

- |                                 |              |                                |                 |
|---------------------------------|--------------|--------------------------------|-----------------|
| 1. Vaciado                      | 1/2" Gas/H   | 9. Entrada circuito caldera    | 1" Gas/H        |
| 2. Salida de circuito solar     | 1" Gas/H     | 10. Salida A.C.S.              | 1" Gas/H        |
| 3. Ida caldera                  | 1" Gas/H     | 11. Recirculación              | 1" Gas/H        |
| 4. Entrada de circuito solar    | 1" Gas/H     | 12. Entrada agua de red        | 1" Gas/H        |
| 5. Resistencia (opcional)       | 1 1/2" Gas/H | 13. Ida circuito caldera       | 1" Gas/H        |
| 6. Retorno circuito calefacción | 1" Gas/H     | 14. Sonda A.C.S.               | Ø int. 10 x 350 |
| 7. Retorno caldera              | 1" Gas/H     | 15. Purgador                   | 1 1/2" Gas/H    |
| 8. Ida circuito calefacción     | 1" Gas/H     | 16. Sonda circuito calefacción | Ø int. 10 x 285 |

Aislamiento parcialmente desmontable para permitir el paso (800 mm)



## De acero al carbono

Fabricados en acero al carbono. No aptos para acumulación de Agua Caliente Sanitaria.

Diseñados para circuitos cerrados sin renovación de agua.

Garantía 5 años (ver condiciones en la tarjeta que se adjunta con el producto).

Aislamiento del depósito de poliuretano rígido inyectado en molde (PU libre de CFC y HCFC). Con espesor de 40 o 80 mm según modelo.



		ASA 50-IN	ASA 140-IN	ASA 260-IN	ASA 370-IN
Volumen	l	50	130	252	361
Tipo de intercambiador		Sin serpentín	Sin serpentín	Sin serpentín	Sin serpentín
Superficie intercambiador	m <sup>2</sup>	-	-	-	-
Volumen intercambiador	l	-	-	-	-
Instalación		Vertical, horizontal y mural	Vertical	Vertical	Vertical
Presión máx. primario	bar	-	-	-	-
Temp. máx. primario	°C	-	-	-	-
Presión máx. secundario	bar	6	6	6	6
Temp. máx. secundario	°C	100	100	100	100
Pérdidas estáticas	W	37	60	83	85
Clase de eficiencia energética		B	C	C	C
Peso en vacío	kg	20	31	46	60
Referencia		<b>148110509</b>	<b>7218048</b>	<b>7218049</b>	<b>7218094</b>
PVP		<b>556 €</b>	<b>694 €</b>	<b>894 €</b>	<b>1.016 €</b>
A (altura depósito)	mm	835	1.154	1.239	1.724
B (altura toma inferior)	mm	170	159	168	173
C (altura entre tomas)	mm	164	280	291	450
D (altura retorno serpentín)	mm	-	-	-	-
E (altura retorno serpentín)	mm	-	-	-	-
F (Ø cuba depósito)	mm	300	400	540	540
G (Ø ancho total)	mm	380	480	620	620
1 Ida serpentín		-	-	-	-
2 Sonda		1/2" GAS/H	1/2" GAS/H	1/2" GAS/H	1/2" GAS/H
3 Retorno serpentín		-	-	-	-
4 Conexiones		1 1/4" GAS/H	1 1/4" GAS/H	1 1/2" GAS/H	1 1/2" GAS/H
5 Toma superior o purgador		1/2" GAS/H	1" GAS/M	1" GAS/M	1" GAS/M
6 Vaciado		3/4" GAS/M	-	-	-

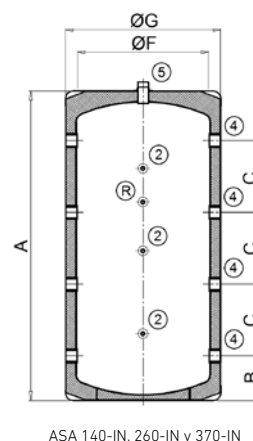
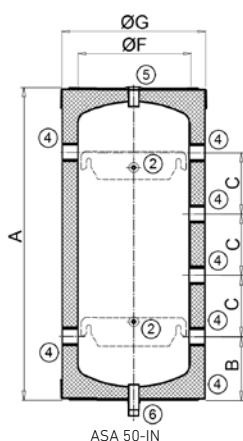



**ASA 800 y ASA 1000:** Incorporan envolvente acolchada, válida para instalación en interiores.

Se puede desmontar parcialmente el aislamiento para facilitar el acceso al lugar de la instalación (paso de 800 mm).

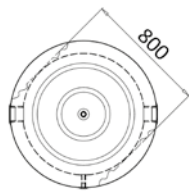

ASA 800 y ASA 1000

**ASA 1500:** La envolvente acolchada se ha de pedir como accesorio opcional, para interior o para exterior.

**ASA 1500-1 y ASA 1500-IN**

Envolvente Opcional

	Interior	Exterior
Referencia	<b>7678374</b>	<b>7678375</b>
PVP	<b>321 €</b>	<b>373 €</b>

ASA 800-IN	ASA 1000-IN	ASA 1500-IN	ASA 800-1	ASA 1000-1	ASA 1500-1
767	965	1.472	744	942	1.440
Sin serpentín	Sin serpentín	Sin serpentín	1 serpentín	1 serpentín	1 serpentín
-	-	-	2,7	2,7	3,06
-	-	-	19,30	19,30	22,40
Vertical	Vertical	Vertical	Vertical	Vertical	Vertical
-	-	-	25	25	25
-	-	-	200	200	200
6	6	6	6	6	6
100	100	100	100	100	100
99	114	156	99	115	156
C	C	C	C	C	C
144	168	301	177	206	339
<b>7676909</b>	<b>7676910</b>	<b>7676911</b>	<b>7676906</b>	<b>7676907</b>	<b>7676908</b>
<b>1.888 €</b>	<b>2.108 €</b>	<b>3.244 €</b>	<b>2.284 €</b>	<b>2.492 €</b>	<b>3.985 €</b>
1.842	2.252	2.320	1.842	2.252	2.320
341	341	561	341	341	561
390	526	440	390	526	440
-	-	-	366	366	561
-	-	-	966	966	1.271
790	790	1.000	790	790	1.000
950	950	1.160	950	950	1.160
-	-	-	1" GAS/H	1" GAS/H	1" GAS/H
1/2" GAS/H	1/2" GAS/H	1/2" GAS/H	1/2" GAS/H	1/2" GAS/H	1/2" GAS/H
-	-	-	1" GAS/H	1" GAS/H	1" GAS/H
3" GAS/H	3" GAS/H	3" GAS/H	3" GAS/H	3" GAS/H	3" GAS/H
1" GAS/M	1" GAS/M	1" GAS/M	1" GAS/M	1" GAS/M	1" GAS/M
-	-	-	-	-	-

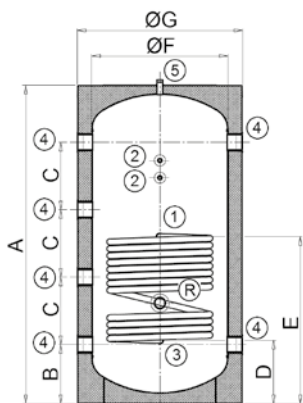

ASA 800-1, 1000-1 y 1500-1

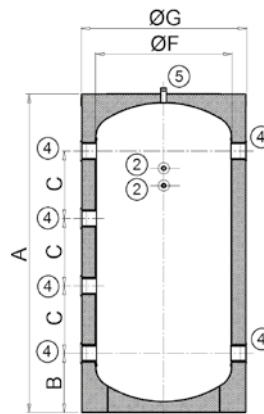

ASA 800-IN, 1000-1 y 1500-IN



## De acero al carbono

Fabricados en acero al carbono. No aptos para acumulación de Agua Caliente Sanitaria.

Diseñados para circuitos cerrados sin renovación de agua.

Aislamiento del depósito mediante espuma de poliuretano flexible.

En acumuladores a partir de 2000 litros, la envolvente exterior de polipropileno se suministra opcionalmente.

Garantía 5 años (ver condiciones en la tarjeta que se adjunta con el producto).

		ASA 2000-IN	ASA 2500-IN	ASA 3000-IN	ASA 3500-IN	ASA 4000-IN	ASA 5000-IN
Volumen	l	1.992	2.480	2.986	3.466	3.958	4.907
Tipo de intercambiador		Sin serpentín	Sin serpentín	Sin serpentín	Sin serpentín	Sin serpentín	Sin serpentín
Vol. intercambiador	l	-	-	-	-	-	-
Instalación		Vertical	Vertical	Vertical	Vertical	Vertical	Vertical
Presión máx. primario	bar	-	-	-	-	-	-
Temp. máx. primario	°C	-	-	-	-	-	-
Presión máx. secundario	bar	6	6	6	6	6	6
Temp. máx. secundario	°C	100	100	100	100	100	100
Pérdidas estáticas	W	174	194	215	232	245	266
Peso en vacío	kg	396	575	634	690	863	980
Referencia		<b>148110503</b>	<b>148110504</b>	<b>148110505</b>	<b>148110506</b>	<b>148110507</b>	<b>148110508</b>
PVP		<b>3.710 €</b>	<b>4.552 €</b>	<b>4.947 €</b>	<b>5.170 €</b>	<b>6.744 €</b>	<b>8.264 €</b>

	ASA 2000-IN		ASA 2500-IN		ASA 3000-IN		ASA 3500-IN		ASA 4000-IN		ASA 5000-IN	
	Interior	Exterior	Interior	Exterior	Interior	Exterior	Interior	Exterior	Interior	Exterior	Interior	Exterior
Referencia	<b>148010021</b>	<b>148010028</b>	<b>148010022</b>	<b>148010029</b>	<b>148010023</b>	<b>148010030</b>	<b>148010024</b>	<b>148010031</b>	<b>148010025</b>	<b>148010032</b>	<b>148010026</b>	<b>148010033</b>
PVP	<b>380 €</b>	<b>451 €</b>	<b>451 €</b>	<b>535 €</b>	<b>475 €</b>	<b>571 €</b>	<b>499 €</b>	<b>583 €</b>	<b>558 €</b>	<b>655 €</b>	<b>595 €</b>	<b>711 €</b>

  

		ASA 2000-IN	ASA 2500-IN	ASA 3000-IN	ASA 3500-IN	ASA 4000-IN	ASA 5000-IN
A	mm	2.280	2.015	2.305	2.580	2.310	2.710
B	mm	1.360	1.660	1.660	1.660	1.910	1.910
C	mm	-	-	-	-	-	-
D	mm	-	-	-	-	-	-
E	mm	155	175	175	175	175	175
F	mm	1.200	1.500	1.500	1.500	1.750	1.750
G	mm	-	-	-	-	-	-
1 Ida serpentín		-	-	-	-	-	-
2 Sonda		1/2"	1/2"	1/2"	1/2"	1/2"	1/2"
3 Retorno serpentín		-	-	-	-	-	-
4 Conexiones		4"	4"	4"	4"	4"	4"

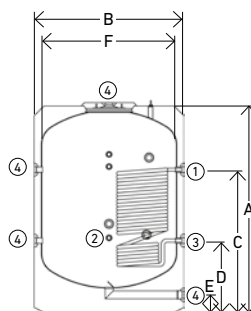

ASA 2000-1, 2500-1, 3000-1,  
3500-1, 4000-1 y 5000-1

ASA 2000-1		ASA 2500-1		ASA 3000-1		ASA 3500-1		ASA 4000-1		ASA 5000-1	
1.965		2.430		2.936		3.413		3.905		4.854	
1 serpentín		1 serpentín		1 serpentín		1 serpentín		1 serpentín		1 serpentín	
22,4		41		41		44		44		44	
Vertical		Vertical		Vertical		Vertical		Vertical		Vertical	
25		25		25		25		25		25	
200		200		200		200		200		200	
6		6		6		6		6		6	
100		100		100		100		100		100	
174		194		215		232		245		266	
428		647		706		765		938		1.050	
<b>148112503</b>		<b>148112504</b>		<b>148112505</b>		<b>148112506</b>		<b>148112507</b>		<b>148112508</b>	
<b>4.395 €</b>		<b>5.451 €</b>		<b>6.118 €</b>		<b>6.341 €</b>		<b>7.898 €</b>		<b>9.233 €</b>	
Interior	Exterior	Interior	Exterior	Interior	Exterior	Interior	Exterior	Interior	Exterior	Interior	Exterior
148010021	148010028	148010022	148010029	148010023	148010030	148010024	148010031	148010025	148010032	148010026	148010033
380 €	451 €	451 €	535 €	475 €	571 €	499 €	583 €	558 €	655 €	595 €	711 €
2.280		2.015		2.305		2.580		2.310		2.710	
1.360		1.660		1.660		1.660		1.910		1.910	
1.369		1.511		1.576		1.626		1.680		1.680	
659		731		796		796		850		850	
155		175		175		175		175		175	
1.200		1.500		1.500		1.500		1.750		1.750	
-		-		-		-		-		-	
1"		1"		1"		1"		1"		1"	
1/2"		1/2"		1/2"		1/2"		1/2"		1/2"	
1"		1"		1"		1"		1"		1"	
4"		4"		4"		4"		4"		4"	

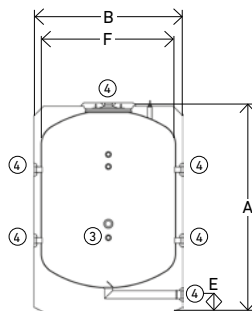

ASA 2000-IN, 2500-IN, 3000-IN, 3500-IN, 4000-IN y 5000-IN

# Suelo Radiante y Fancoils



<b>SUELO RADIANTE</b>	Panel aislante	252
	Panel para reformas	255
	Colector pre montado de latón	256
	Colector pre montado de plástico	257
	Colector modular de plástico	258
	Tubería para suelo radiante	259
	Armarios	260
	Accesorios para suelo radiante	261
<b>FANCOILS</b>	IMEQ Pared	262
	IMEQ Cassette	263
	IMEQ Suelo-Techo	264
	IMEQ Conducto	265
<b>AEROTERMOS</b>	Unitermos	266

## Panel aislante termo conformado



### Propiedades dimensionales

Dimensiones del panel	mm	1.450 x 850
Superficie del panel	m <sup>2</sup>	1,23
Dimensiones útiles	mm	1.400 x 800
Superficie útil del panel	m <sup>2</sup>	1,12
Altura del tetón	mm	22
Diámetro del tubo	mm	de Ø16 a Ø17
Paso	mm	múltiplo de 50
Cantidad de tubo por m <sup>2</sup>		10 m a paso 10 cm / 6,67 m a paso 15 cm

### Propiedades termo-acústicas

Contuctividad térmica	W/(m·K)	0,034
Rigidez dinámica (2)	MN/m <sup>3</sup>	30
Fonoabsorbencia (ΔLw) (3)	dB	27

### Propiedades del EPS

Densidad	kg/m <sup>3</sup>	25
Resistencia mínima compresión al 10% de deformación	kPa	150
Color		Blanco

### Propiedades de la barrera de vapor

Material		Poliestireno de Alto Impacto (HIPS)
Espesor	mm	0,6
Color		Negro



		SR TC 21	SR TC 38	SR TC 46	SR TC 63
Ámbito de aplicación según UNE-EN 1264		Sobre local calefactado	Sobre espacio no calefactado >0°C o terreno	Sobre espacio no calefactado >-5°C	Sobre espacio no calefactado >-15°C
<b>Propiedades dimensionales</b>					
Espesor de la base (s)	mm	21	38	46	63
Espesor equivalente (s') (1)	mm	26	43	51	68
Espesor total (h)	mm	43	60	68	85
<b>Propiedades térmicas</b>					
Resistencia térmica (1)	m <sup>2</sup> K/W	0,75	1,25	1,50	2,00
<b>Embalaje</b>					
Ud/caja	Ud	16	10	9	7
m <sup>2</sup> /caja	m <sup>2</sup>	17,92	11,2	10,08	7,84
cajas/palet	cajas	5	5	5	5
m <sup>2</sup> /palet	m <sup>2</sup>	89,6	56	50,4	39,2
m <sup>2</sup> /camión	m <sup>2</sup>	2.060,8	1.288	1.159,2	901,6
Dimensiones de la caja	mm	1.450 x 850 x 530			
Dimensiones del palet	mm	1.450 x 850 x 2.900			
Referencia		<b>7694411</b>	<b>7694412</b>	<b>7694413</b>	<b>7694414</b>
PVP	€/m <sup>2</sup>	<b>19,25 €</b>	<b>26,10 €</b>	<b>29,60 €</b>	<b>36,30 €</b>
	€/caja	<b>344,96 €</b>	<b>292,32 €</b>	<b>298,37 €</b>	<b>284,59 €</b>

(1) Espesor efectivo calculado matemáticamente según EN-13163.

(2) Según EN-13172 (datos obtenidos en laboratorio independiente CEIS).

(3) Según EN-12354 para combinación de panel y losa con mortero de 120 kg/m<sup>2</sup>.

## Panel aislante termo fusionado con tetón grande



Propiedades dimensionales		
Dimensiones del panel	mm	1.380 x 780
Superficie del panel	m <sup>2</sup>	1,08
Dimensiones útiles	mm	1.350 x 750
Superficie útil del panel	m <sup>2</sup>	1,01
Altura del tetón	mm	30
Diámetro del tubo	mm	de Ø17 a Ø20
Paso	mm	múltiplo de 75
Cantidad de tubo por m <sup>2</sup>		6,67 m a paso 15 cm / 3,33 m a paso 30 cm

Propiedades termo-acústicas		
Conductividad térmica	W/(m·K)	0,034
Rigidez dinámica (2)	MN/m <sup>3</sup>	25
Fonoabsorbencia (ΔLw) (3)	dB	28
Propiedades del EPS		
Densidad	kg/m <sup>3</sup>	25
Resistencia mínima compresión al 10% de deformación	kPa	150
Color		Blanco
Propiedades de la barrera de vapor		
Material		Poliestireno de Alto Impacto (HIPS)
Espesor	mm	0,17
Color		Negro



		SR TFG 17	SR TFG 34	SR TFG 42
Ámbito de aplicación según UNE-EN 1264		Sobre local calefactado	Sobre espacio no calefactado >0°C o terreno	Sobre espacio no calefactado >-5°C
Propiedades dimensionales				
Espesor de la base (s)	mm	17	34	42
Espesor equivalente (s') (1)	mm	26	43	51
Espesor total (h)	mm	47	64	72
Propiedades térmicas				
Resistencia térmica (1)	m <sup>2</sup> K/W	0,75	1,25	1,50
Embalaje				
Ud/caja	Ud	10	7	6
m <sup>2</sup> /caja	m <sup>2</sup>	10,13	7,09	6,08
cajas/palet	cajas	7	7	7
m <sup>2</sup> /palet	m <sup>2</sup>	70,88	49,61	42,53
m <sup>2</sup> /camión	m <sup>2</sup>	1.771,88	1.240,31	1.063,13
Dimensiones de la caja	mm		1.400 x 790 x 370	
Dimensiones del palet	mm		1.400 x 790 x 2.850	
Referencia		<b>7694415</b>	<b>7694416</b>	<b>7694417</b>
PVP	€/m <sup>2</sup>	<b>18,40 €</b>	<b>24,90 €</b>	<b>28,30 €</b>
	€/caja	<b>186,39 €</b>	<b>176,54 €</b>	<b>172,06 €</b>

(1) Espesor efectivo calculado matemáticamente según EN-13163.

(2) Según EN-13172 (datos obtenidos en laboratorio independiente CEIS).

(3) Según EN-12354 para combinación de panel y losa con mortero de 120 kg/m<sup>2</sup>.

## Panel aislante termo fusionado con tetón pequeño



Propiedades dimensionales		
Dimensiones del panel	mm	1.430 x 830
Superficie del panel	m <sup>2</sup>	1,19
Dimensiones útiles	mm	1.400 x 800
Superficie útil del panel	m <sup>2</sup>	1,12
Altura del tetón	mm	25
Diámetro del tubo	mm	de Ø16 a Ø17
Paso	mm	múltiplo de 50
Cantidad de tubo por m <sup>2</sup>		10 m a paso 10 cm / 6,67 m a paso 15 cm

Propiedades termo-acústicas		
Conductividad térmica	W/(m·K)	0,034
Rigidez dinámica (2)	MN/m <sup>3</sup>	18
Fonoabsorbencia (ΔLw) (3)	dB	30
Propiedades del EPS		
Densidad	kg/m <sup>3</sup>	25
Resistencia mínima compresión al 10% de deformación	kPa	150
Color		Blanco
Propiedades de la barrera de vapor		
Material		Poliestireno de Alto Impacto (HIPS)
Espesor	mm	0,17
Color		Negro



		SR TFP 20	SR TFP 37	SR TFP 45	SR TFP 62
Ámbito de aplicación según UNE-EN 1264		Sobre local calefactado	Sobre espacio no calefactado >0°C o terreno	Sobre espacio no calefactado >-5°C	Sobre espacio no calefactado >-15°C
Propiedades dimensionales					
Espesor de la base (s)	mm	20	37	45	62
Espesor equivalente (s') (1)	mm	26	43	51	68
Espesor total (h)	mm	45	62	70	87
Propiedades térmicas					
Resistencia térmica (1)	m <sup>2</sup> K/W	0,75	1,25	1,50	2,00
Embalaje					
Ud/caja	Ud	16	11	9	7
m <sup>2</sup> /caja	m <sup>2</sup>	17,92	12,32	10,08	7,84
cajas/palet	cajas	5	5	5	5
m <sup>2</sup> /palet	m <sup>2</sup>	89,6	61,6	50,4	39,2
m <sup>3</sup> /camión	m <sup>3</sup>	2.060,8	1.416,8	1.159,2	901,6
Dimensiones de la caja	mm	1.450 x 850 x 530			
Dimensiones del palet	mm	1.450 x 850 x 2.900			
Referencia		<b>7694418</b>	<b>7694419</b>	<b>7694420</b>	<b>7694421</b>
PVP	€/m <sup>2</sup>	<b>17,50 €</b>	<b>23,70 €</b>	<b>26,90 €</b>	<b>33,00 €</b>
	€/caja	<b>313,60 €</b>	<b>291,98 €</b>	<b>271,15 €</b>	<b>258,72 €</b>

(1) Espesor efectivo calculado matemáticamente según EN-13163.

(2) Según EN-13172 (datos obtenidos en laboratorio independiente CEIS).

(3) Según EN-12354 para combinación de panel y losa con mortero de 120 kg/m<sup>2</sup>.



## Panel IROKO para reformas

- El panel IROKO es una red tridimensional inyectada en polipropileno para fijar los tubos en sistemas de calefacción de suelo radiante. Combinado con un panel aislante alta densidad 6 mm. Con una altura máxima (22 + 6 mm) apto para reformas o en aplicaciones de bajo espesor.
- El innovador diseño de la geometría patentada permite mantener el tubo firme durante la instalación y sumergirlo completamente en el piso, asegurando una distribución uniforme de temperatura con muy baja inercia térmica. El panel perforado permite combinar el panel, tanto para soleras autonivelantes como para soleras de arena y cemento.
- Alta resistencia a la compresión, asegurando que el instalador podrá realizar la colocación del tubo sin temor a dañarlo aplastándolo. Cada tetón tiene cuatro elementos de sujeción a la tubería que facilitan la instalación sin el uso de clips, incluso en los giros. El sistema de juntas entre paneles aseguran un anclaje rígido entre panel y panel.

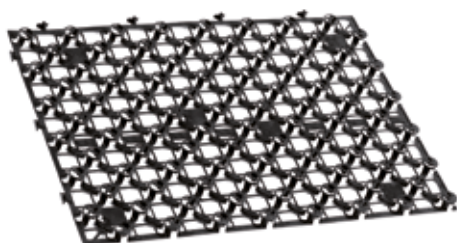

### IROKO

#### Propiedades dimensionales

Dimensiones del panel	mm	800 x 600
Superficie del panel	m <sup>2</sup>	0,48
Diámetro del tubo	mm	de Ø16 a Ø18
Paso	mm	Múltiplo de 50
Cantidad de tubo por m <sup>2</sup>		10 m a paso 10 cm 6,67 m a paso 15 cm
Altura del panel IROKO	mm	22
Altura del aislante	mm	6
Altura total panel IROKO + panel aislante	mm	28

#### Propiedades Termo-acústicas

Conductividad térmica	W/m <sup>2</sup> K	0,032
Resistencia térmica	m <sup>2</sup> K/W	0,19

#### Propiedades mecánicas

Densidad a 23°C	g/cm <sup>3</sup>	1,1
Módulo de flexión	MPa	1.200
Resistencia a la carga concentrada	kN/m <sup>2</sup>	366
Resistencia al impacto a 23°C	kJ/m <sup>2</sup>	6
Temperatura de reblandecimiento de VICAT		>50°C

#### Altura de la solera Includo panel IROKO y base aislante (A+B), excluido el piso (C)

Con mortero autonivelante	mm	36
Con mortero anhidrita	mm	41
Con mortero y arena	mm	46

#### Embalaje

Ud/caja	Ud	18
m <sup>2</sup> /caja	m <sup>2</sup>	8,64
cajas/palet	Ud	14
m <sup>2</sup> /palet	m <sup>2</sup>	120,96
m <sup>2</sup> /camión	m <sup>2</sup>	3.144,96
Dimensiones de la caja	mm	625 x 833 x 360
Dimensiones del palet	mm	1.250 x 833 x 2.670
Referencia		<b>7694865</b>
PVP	€/m <sup>2</sup>	<b>41,00 €</b>
	€/caja	<b>354,24 €</b>

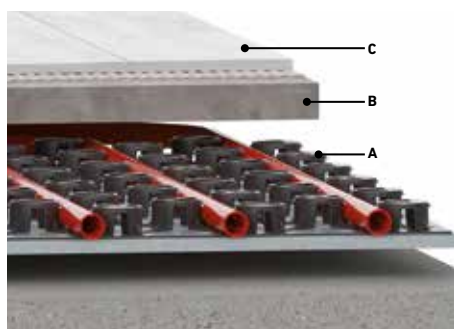

## Colector pre montado de latón

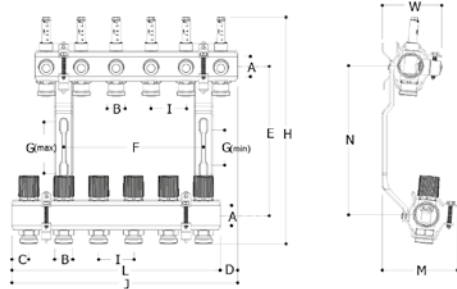

### Colector premontado de latón, de 2 hasta 12 circuitos.

- Admite el montaje de cabezales electrotérmicos o termostáticos para la regulación del sistema.
- Colector de ida dotado de caudalímetros (0,5 l/min – 5 l/min) y de detectores de regulación con memoria hidráulica para cada circuito, que permite fijar y mantener a posición de tarado.
- Colector de retorno con válvulas micrométricas termostatizables.
- Soportes desplazados para facilitar el conexionado de los tubos.
- Juego de etiquetas autoadhesivas incluido para la identificación de circuitos.
- **Temperatura máxima:** 90°C a 3 bar.
- **Presión máxima:** 10 bar.

	A	B	C	D	E	G <sub>min</sub>	G <sub>máx</sub>	H	I	M	N	W
1"	18	24	25	213	50	73	318	50	106	213	84	
	2	3	4	5	6	7	8	9	10	11	12	
Nº de salidas	2	3	4	5	6	7	8	9	10	11	12	
F mm	-	-	96	146	196	246	296	346	396	446	496	
L mm	98	148	198	248	298	348	398	448	498	548	598	
J mm	123	173	223	273	323	373	423	473	523	573	623	
Referencia	<b>193200000</b>	<b>193200001</b>	<b>193200002</b>	<b>193200003</b>	<b>193200004</b>	<b>193200005</b>	<b>193200006</b>	<b>193200007</b>	<b>193200008</b>	<b>193200009</b>	<b>193200010</b>	
PVP	<b>99 €</b>	<b>140 €</b>	<b>176 €</b>	<b>209 €</b>	<b>245 €</b>	<b>284 €</b>	<b>322 €</b>	<b>357 €</b>	<b>396 €</b>	<b>435 €</b>	<b>475 €</b>	

**Nota:** Ver capítulo de termostatos y regulación para consultar los accesorios de regulación para suelo radiante.

### Pérdida de carga

Considerando colector de ida y de retorno

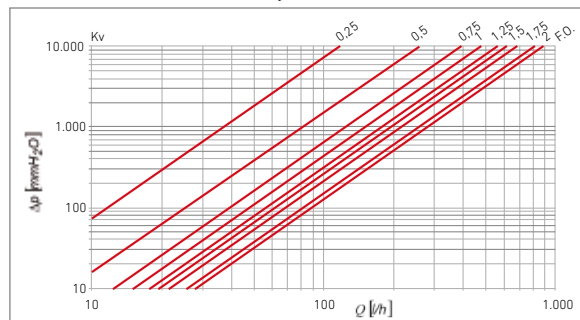

Q [l/h]	Kv
0.25	0,12
0.5	0,26
0.75	0,40
1	0,49
1.25	0,57
1.5	0,64
1.75	0,71
2	0,84
Totalmente Abierto	0,89

Enlaces de compresión para conexión del tubo a la salida del colector de latón:

• **193200039** para tubo plástico 16 x 1,5.

• **193114032** para tubo plástico 16 x 1,8.

• **193114020** para tubo plástico 20 x 2.

Ver Capítulo Enlaces de compresión para más información.

### Módulo ida de y retorno

Válvulas multifunción ida y retorno

Conexión	1"
Referencia	<b>7750559</b>
PVP	<b>90 €</b>



Válvulas multifunción para circuitos de ida y retorno del colector. Incluyen válvula de corte, termómetro, purgador automático y grifo de carga y descarga.

## Colector pre montado de plástico

NOVEDAD

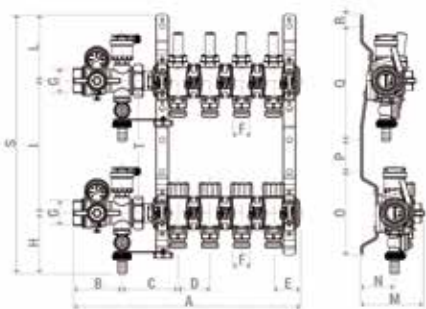

**Colector modular premontado para instalaciones de climatización, de tecnopolímero, compuesto por:**

- 1 colector de envío con medidores de caudal (doble escala: 0,5-5 l/min y 0,15-1,5 GPM) con función de regulación/corte del fluido.
- 1 colector de retorno con válvulas de corte con volante manual (conexión M30 x 1,5 mm), previstas para mando electrotérmico mediante los actuadores que pueden instalarse montando previamente el anillo en el módulo.
- 2 válvulas multifunción (ida y retorno).
- Soportes metálicos.

### Datos técnicos:

Temperatura de trabajo: 5-60 °C.

Presión máxima de funcionamiento: 6 bares (10 bares para prueba de instalación).

Medidores de caudal con doble escala (0,5-5 l/min y 0,15-1,5 GPM).

Permite conexión en el lado derecho o izquierdo del colector.

Permite la instalación en armarios empotrables estándar o slim.

	B (mm)	C (mm)	C (mm)	E (mm)	F (mm)	G (mm)	H (mm)	I (mm)	L (mm)	M (mm)	N (mm)	O (mm)	P (mm)	Q (mm)	R (mm)	S (mm)	T (mm)
	77	88	50	43	B.18	1"	95	208	104	100	54	131	50	179	18	407	11.46
	2	3	4	5	6	7	8	9	10	11	12						
Nº de salidas	2	3	4	5	6	7	8	9	10	11	12						
A mm	258	308	358	408	458	508	558	608	658	708	758						
Referencia	7750542	7750543	7750544	7750546	7750547	7750549	7750550	7750551	7750552	7750553	7750554						
PVP	195 €	225 €	255 €	280 €	310 €	335 €	365 €	395 €	420 €	450 €	480 €						

Disponibles a partir de Junio 2020

**Nota:** Ver capítulo de termostatos y regulación para consultar los accesorios de regulación para suelo radiante.

Enlaces de compresión para conexión del tubo a la salida del colector de plástico:

- **193200039** para tubo plástico 16 x 1,5.
- **193114032** para tubo plástico 16 x 1,8.
- **193114020** para tubo plástico 20 x 2.

Ver Capítulo Enlaces de compresión para más información.

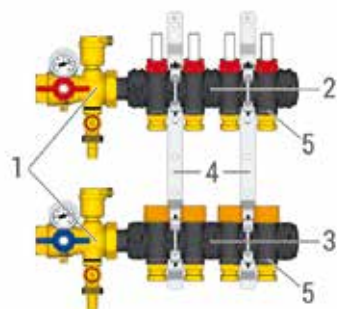

1	Válvulas multifunción	<b>7750559</b>
2	Módulos de envío con salidas provistas de medidores de caudal	<b>7750556</b>
3	Módulos de retorno con salidas provistas de válvula de corte	<b>7750560</b>
4	Soporte de fijación	<b>7750555</b>
5	Clip para fijar el adaptador	

### Pérdida de carga

Considerando colector de ida y de retorno

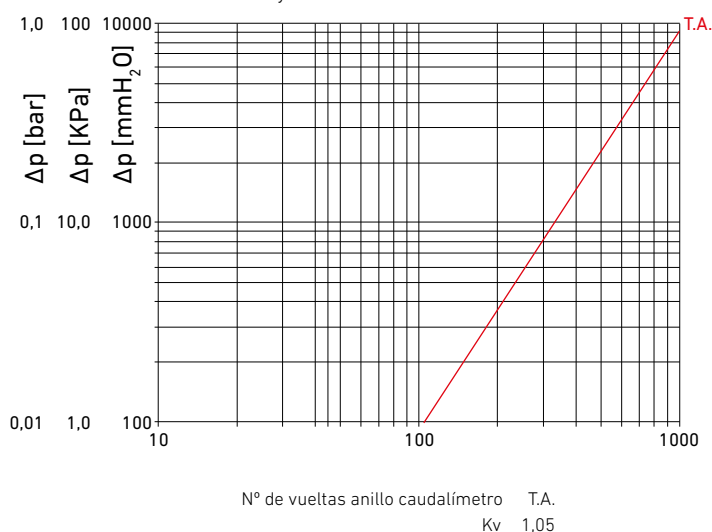

## Colector modular de plástico

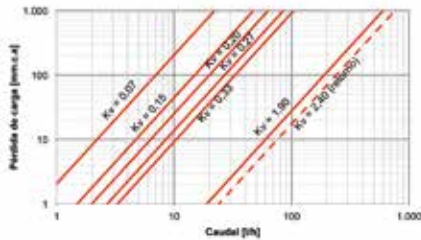
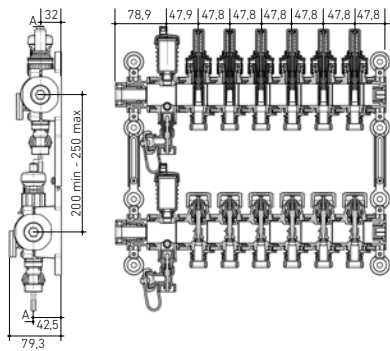

**Colector formado por módulos de conexión rápida, de 2 hasta 12 circuitos.**

- Montaje manual con clip de compresión, sin necesidad de llaves. Sellado hidráulico garantizado por las juntas tóricas.
- Admite el montaje de cabezales electrotrémicos o termostáticos para la regulación del sistema.
- Los módulos con caudalímetro miden el flujo de 0,5 l/min – 5 l/min. Deben ser instalados en la ida del circuito.
- Regulación de caudal mediante detentor micrométrico y calibración de paso.
- Módulos con válvula manual de cierre/apertura a instalar en el retorno.
- Fácil conexionado a los tubos de alimentación con el enchufe rápido para tubo de plástico de Ø16 mm (espesor de 1,5 o 1,8 mm).
- Se recomienda su instalación dentro del armario empotrable Slim.

**Fabricado en tecnopolímero de altas prestaciones:**

- Temperatura de trabajo: 5 – 55 °C.
- Temperatura máxima: 90°C a 3 bar.
- Presión de trabajo: 0 – 6 bar.
- Presión máxima: 10 bar.
- Presión de rotura: 22 bar a temperatura ambiente. 15 bar a 50°C.
- Apto para instalaciones con hasta un 50% de concentración de glicol.

Conjunto colector predefinido

	2	3	4	5	6	7	8	9	10	11	12
Nº de salidas	2	3	4	5	6	7	8	9	10	11	12
Referencia	7716922	7716923	7716924	7716925	7716926	7716927	7716928	7716929	7716930	7716931	7716932
PVP	202,00 €	239,00 €	276,00 €	314,00 €	351,00 €	399,00 €	436,00 €	473,00 €	511,00 €	548,00 €	585,00 €

Los conjuntos contienen detentores con caudalímetro, válvulas manuales, enchufes rápidos Ø16, tapones, reducciones, soportes, llaves de paso y modulo intermedio con purgador manual.

**Nota:** Ver capítulo de termostatos y regulación para consultar los accesorios de regulación para suelo radiante.



**Pérdida de carga del regulador de caudal según apertura**

Apertura	Kv
Totalmente Abierto	1,90
5 l/min	0,33
4 l/min	0,27
3 l/min	0,20
2 l/min	0,15
1 l/min	0,07

Kv del retorno del colector: 2,40

	Ida detentor con caudalímetro	Retorno válvula manual	Ida/retorno enchufe rápido de colector a tubo de plástico	
	Elemento intermedio	Elemento intermedio	Tubo a colector	
Nº de salidas	1	1	1	1
Conexión	clip 1"	clip 1"	Tubo Ø16	Tubo Ø20
Referencia	7217294	7217295	7217292	7705450
PVP	13,15 €	13,65 €	5,25 €	5,75 €



	Ida / retorno tapón	Ida / retorno Módulo reducción 1"	Ida / retorno soporte para colector (1)	Ida / retorno purgador y reloj	Ida / retorno purgador automático y reloj
	Elemento terminal	Elemento terminal	2 uds.	Elem. intermedio	Elem. intermedio
Conexión	clip 1"	clip 1"	clip 1"	clip 1"	clip 1"
Referencia	7217296	7217297	7217298	7217293	7684003
PVP	5,25 €	9,00 €	10,50 €	22,00 €	32,00 €

(1) Hasta 6 salidas 2 soportes. Para mas de 6 salidas 4 soportes.

## Tubería



### Tubo en Polietileno reticulado de alta densidad PE-X con BAO

- El tubo en Polietileno reticulado de alta densidad permite distribuir agua caliente para instalaciones de calefacción tradicionales y para instalaciones de calefacción por suelo radiante.
  - La materia base del polietileno es el etileno, que según su proceso de fabricación (polimerización) puede ser de baja, media o alta densidad. La densidad del material define lo compactas que están las moléculas del plástico. A mayor densidad, mayor compactación, y por tanto, los enlaces de las cadenas moleculares son más fuertes, haciendo al plástico más resistente a la presión y a la temperatura.
  - El tubo BAXI pertenece a los polietilenos de alta densidad, lo que asegura su durabilidad incluso en combinación de presiones y temperaturas elevadas.
  - Incorpora barrera anti-oxígeno (BAO) que evita la corrosión de los componentes metálicos de la instalación por incursión de oxígeno a través del tubo plástico.
- Conforme a las Normas EN ISO 15875 y DIN 4726, del cual destacan los excelentes resultados por su baja permeabilidad al oxígeno en dos puntos característicos:  
 Tubo a 40 °C; permeabilidad < 0,01 mg/(m<sup>2</sup>·día)  
 Tubo a 80 °C; permeabilidad = 1,09 mg/(m<sup>2</sup>·día)
  - Valores inferiores a los requerimientos exigidos según Normas:  
**EN1264** (suelo radiante), apartado 4, establece que la permeabilidad debe ser inferior o igual a 0,32 mg/m<sup>2</sup>·día a 40°C.  
**DIN 4726** establece que ha de ser inferior a 0,32 mg/m<sup>2</sup>·día a 40°C e inferior a 3,60 mg/m<sup>2</sup>·día a 8w.

Diámetro x Espesor	16 x 1,5	16 x 1,5	16 x 1,8	16 x 1,8	20 x 2	20 x 2
Metros / Rollo	240	500	240	500	240	400
Color	Rojo	Rojo	Blanco	Blanco	Rojo	Rojo
Referencia	<b>7691530</b>	<b>7691531</b>	<b>7691532</b>	<b>7691533</b>	<b>7691534</b>	<b>7691535</b>
PVP / m	<b>1,55 €</b>	<b>1,55 €</b>	<b>1,60 €</b>	<b>1,60 €</b>	<b>2,25 €</b>	<b>2,25 €</b>
PVP / rollo	<b>372 €</b>	<b>775 €</b>	<b>384 €</b>	<b>800 €</b>	<b>540 €</b>	<b>900 €</b>

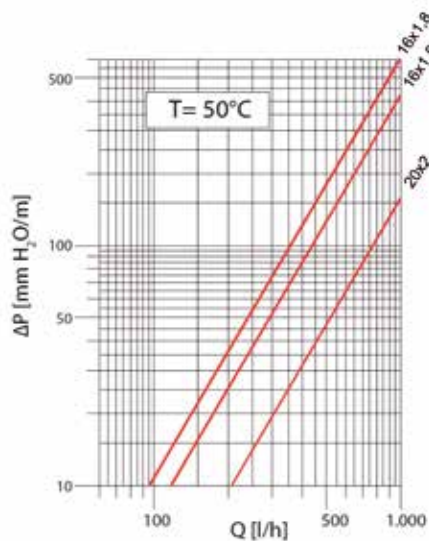

## Armarios

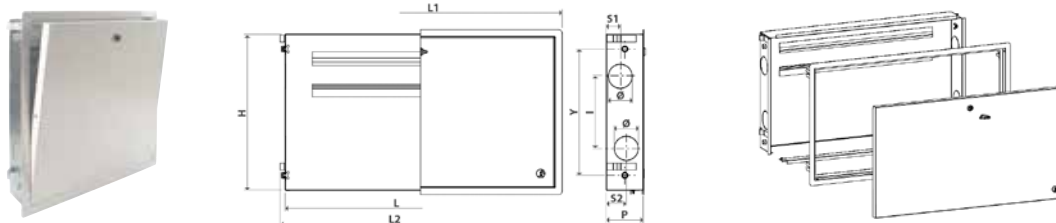

### Armario empotrable estándar

Caja empotrable, de chapa electrogalvanizada, con puerta y bastidor de chapa pintada RAL 9010. Dotada de cerradura para el cierre de la puerta.

	De 2 a 3 circuitos	De 4 a 7 circuitos	De 8 a 10 circuitos	De 11 a 12 circuitos
Dimensiones útiles netas (LxHxP)	mm 400 x 460 x 110	600 x 460 x 110	800 x 460 x 110	1.000 x 460 x 110
I	mm 213	213	213	213
Y	mm 374	374	374	374
L1	mm 440	640	840	1.040
L2	mm 432	632	832	1.032
S1	mm 42	42	42	42
S2	mm 60	60	60	60
Ø	mm 72	72	72	72
Referencia	<b>7212920</b>	<b>193200041</b>	<b>7212921</b>	<b>193200042</b>
PVP	<b>82 €</b>	<b>108 €</b>	<b>113 €</b>	<b>144 €</b>

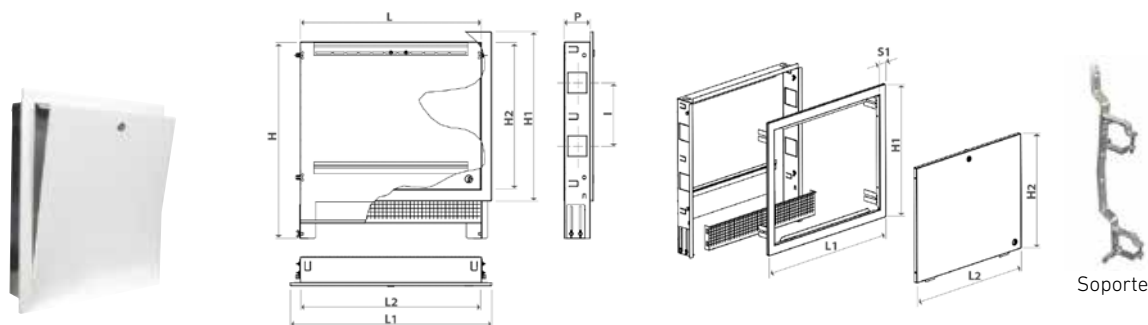

### Armario empotrable Slim

Caja metálica para empotrar de profundidad y altura regulable, en acero electrozincado. Puerta y marco en acero pintado, soporte de suelo regulable en altura, red metálica para enlucido, cierre por llave.

	De 2 a 3 circuitos	De 4 a 7 circuitos	De 8 a 10 circuitos	De 11 a 12 circuitos	Más de 12 circuitos
Dimensiones útiles netas (LxHxP)	mm 400 x 650 x 85	600 x 650 x 85	800 x 650 x 85	1.000 x 650 x 85	1.200 x 650 x 85
I	mm 210	210	210	210	210
L1	mm 468	668	868	1.068	1.268
H1	mm 562	562	562	562	562
S1	mm 35	35	35	35	35
L2	mm 398	598	798	998	1.198
H2	mm 492	492	492	492	492
Referencia	<b>7689929</b>	<b>7689930</b>	<b>7689931</b>	<b>7689932</b>	<b>7697070</b>
PVP	<b>146 €</b>	<b>165 €</b>	<b>194 €</b>	<b>223 €</b>	<b>256 €</b>

### Soporte de colector premontado de latón para armario Slim

Referencia	<b>7691115</b>
PVP	<b>8,20 €</b>

## Accesorios



Film polietileno antihumedad

Rollo de 100 m<sup>2</sup> (125 m x 0,80 m)

Referencia

**7214559**

PVP / rollo

**165 €**

PVP

**1,65 € / m<sup>2</sup>**



Banda perimetral autoadhesiva con precortes en polietileno

Rollo de 50 m  
Espesor de banda: 8 mm  
Anchura de banda: 150 mm

**193200029**

**85 €**

**1,70 € / m**



Banda para juntas de dilatación

Rollo de 50 m  
Espesor de banda: 8 mm  
Anchura de banda: 150 mm

**7660750**

**50 €**

**1,00 € / m**



Guía con pasatubos para junta de dilatación

Caja de 100 m. 50 Guías de 2 m cada una.

Referencia

**7697242**

PVP / Ud

-

PVP / m

**10,40 €**

PVP / caja

**1.040 €**



Curva guía para tubo PE-X

Ø16-18 mm

Ø20

**193200032**

**2,90 €**

**7705447**

**3,50 €**

-

-

-

-



Clip para sujeción de tubo contra panel

Cajas de 100 Unidades

Referencia

**193200033**

PVP / Ud

**0,15 €**

PVP / caja

**15,00 €**



Clip para sujeción de tubo entre tetones

Cajas de 100 Unidades

**7697241**

**0,20 €**

**20 €**



Grapadora de clips

**7697264**

**450 €**

-



Desbobinadora tubo de plástico

**7697243**

**480 €**

-



Aditivo químico para cemento

Bidón de 10 litros.  
Fluidificante y plastificante del cemento.  
Concentración recomendada: entre 1-1,5% del peso del cemento.

Referencia

**193200030**

PVP

**39 €**



Aditivo químico para el agua de la instalación

Bote de 2 litros.  
Biocida, antiincrustante, anticorrosivo, no tóxico y biodegradable.  
Concentración recomendada: entre 1-1,5% del volumen del circuito.

**193200031**

**16 €**



Incluido

## IMEQ Pared

Unidades fancoil de pared de elegante y compacto diseño, incorpora un display LED frontal y una lama automática para seleccionar la dirección exacta del aire en todo momento.

Alta eficiencia (DC Inverter) y funcionamiento super-silencioso.  
Sistema a 2 tubos.  
Válvula de 3 vías incorporada.

Modelo		IQWH20	IQWH30	IQWH40	
Alimentación	V/Ph/Hz	220-240/1/50			
Caudal de aire A/M/B	m³/h	492 / 454 / 400	825 / 689 / 590	862 / 741 / 634	
Refrigeración (1)	Capacidad A/M/B	2,70 / 2,59 / 2,39	3,81 / 3,30 / 2,88	4,47 / 3,98 / 3,48	
	Caudal de agua A/M/B	0,48 / 0,46 / 0,42	0,67 / 0,57 / 0,51	0,77 / 0,68 / 0,61	
	Pérdida de carga A/M/B	m.c.a.	3,22 / 2,92 / 2,59	5,79 / 4,21 / 3,37	4,20 / 3,42 / 2,76
	Consumo A/M/B	W	13 / 11 / 10	34 / 22 / 15	26 / 18 / 13
Calefacción (2)	Capacidad A/M/B	kW	2,94 / 2,80 / 2,58	4,30 / 3,65 / 3,09	4,84 / 4,23 / 3,62
	Caudal de agua A/M/B	m³/h	0,51 / 0,49 / 0,46	0,73 / 0,64 / 0,56	0,84 / 0,73 / 0,64
	Pérdida de carga A/M/B	m.c.a.	3,33 / 3,56 / 3,09	5,29 / 4,85 / 3,64	3,76 / 3,45 / 2,68
	Consumo A/M/B	W	11 / 11 / 9	31 / 20 / 14	22 / 16 / 12
Calefacción (3)	Capacidad A/M/B	kW	3,29 / 3,03 / 2,63	5,08 / 4,33 / 3,77	5,68 / 4,94 / 4,24
	Caudal de agua A/M/B	m³/h	0,48 / 0,46 / 0,42	0,67 / 0,57 / 0,51	0,77 / 0,68 / 0,61
	Pérdida de carga A/M/B	m.c.a.	3,83 / 3,09 / 2,71	6,32 / 3,87 / 3,10	4,46 / 3,02 / 2,45
	Consumo A/M/B	W	12 / 10 / 8	31 / 20 / 14	23 / 16 / 12
Presión sonora A/M/B	dB(A)	32 / 30 / 27	45 / 39 / 35	38 / 34 / 30	
Máxima presión de trabajo	MPa	1,60	1,60	1,60	
Dimensiones ancho×alto×fondo	mm	915×290×230	915×290×230	1.072×315×230	
Peso	kg	12,70	12,70	15,10	
Tubería entrada/salida de agua	Pulg.	3/4"	3/4"	3/4"	
Tubería de drenaje	mm	Ø20	Ø20	Ø20	
Referencia		<b>7716554</b>	<b>7716555</b>	<b>7716556</b>	
PVP		<b>516 €</b>	<b>547 €</b>	<b>592 €</b>	

(1) Temp. entrada/salida agua 7/12°C, Temp. Ambiente 27°C BS, 19°C BH.

(2) Temp. entrada/salida agua 45/40°C, Temp. Ambiente 20°C BS.

(3) Temp. entrada agua 50°C. Ambiente 20°C BS.

**NOTA:**

A= velocidad alta; M= velocidad media; B= velocidad baja.



<b>Controles y Regulaciones</b>	TXW-2000
Referencia	<b>7698890</b>
PVP	<b>131 €</b>

- Control digital para fancoil.
- Modo Auto/Deshumidificación/Refrigeración/Calefacción/Ventilación
- Selector de 4 velocidades de ventilador incluido modo "Auto".
- Rango de selección de temperatura de 17-30°C.
- Visualización permanente de la temperatura ambiente.
- Funciona también como receptor del control remoto.
- Función iFeel.
- Modo silencio.
- Indicador de limpieza de filtro.
- Bloqueo de funciones.
- Temporizador horario.
- Alimentación (230V;1~;50 Hz).





## IMEQ Cassette

Unidades fancoil de cassette de alta eficiencia (DC Inverter) y funcionamiento super-silencioso.

Modelos IQK30-40 compactos (575x575) y climatización uniforme en 360°.

Sistema a 2 tubos.

Bandeja de condensados extendida de serie.

Aportación de aire fresco y salida hacia espacio contiguo.

Bomba de condensados incluida.

Modelo		IQK30	IQK40	IQK60	IQK70	IQK110
Alimentación	V/Ph/Hz	220-240/1/50				
Caudal de aire A/M/B	m³/h	535 / 429 / 322	781 / 611 / 494	1.229 / 1.020 / 810	1.530 / 1.224 / 1.101	1.871 / 1.415 / 1.198
Refrigeración (1)	Capacidad A/M/B	kW 2,98 / 2,53 / 2,00	4,20 / 3,48 / 3,01	6,12 / 5,45 / 4,60	7,84 / 6,84 / 6,35	11,19 / 8,82 / 7,48
	Caudal agua A/M/B	m³/h 0,53 / 0,45 / 0,35	0,75 / 0,61 / 0,54	1,10 / 0,96 / 0,81	1,43 / 1,24 / 1,13	1,96 / 1,53 / 1,28
	Pérdida carga A/M/B	m.c.a. 1,02 / 0,71 / 0,51	1,25 / 0,88 / 0,76	2,17 / 2,17 / 1,27	2,24 / 1,73 / 1,44	3,73 / 2,32 / 1,67
	Consumo A/M/B	W 15 / 9 / 5	43 / 28 / 21	49 / 31 / 20	75 / 42 / 34	126 / 58 / 39
Calefacción (2)	Capacidad A/M/B	kW 2,61 / 2,89 / 2,24	4,95 / 3,99 / 3,26	6,27 / 6,53 / 5,43	8,49 / 8,00 / 7,35	10,07 / 10,08 / 8,68
	Caudal agua A/M/B	m³/h 0,64 / 0,54 / 0,42	0,87 / 0,70 / 0,58	1,39 / 1,20 / 1,00	1,71 / 1,45 / 1,33	2,35 / 1,86 / 1,59
	Pérdida carga A/M/B	m.c.a. 1,23 / 0,87 / 0,54	0,96 / 0,84 / 0,62	3,06 / 2,32 / 1,66	2,87 / 2,11 / 1,78	5,02 / 3,18 / 2,38
	Consumo A/M/B	W 15 / 9 / 5	33 / 18 / 11	44 / 32 / 19	76 / 43 / 33	128 / 58 / 38
Calefacción (3)	Capacidad A/M/B	kW 4,01 / 3,35 / 2,61	5,76 / 4,69 / 3,84	8,62 / 7,49 / 6,27	10,86 / 9,24 / 8,49	14,92 / 11,73 / 10,07
	Caudal agua A/M/B	m³/h 0,53 / 0,45 / 0,35	0,75 / 0,61 / 0,54	1,10 / 0,96 / 0,81	1,43 / 1,24 / 1,13	1,96 / 1,53 / 1,28
	Pérdida carga A/M/B	m.c.a. 0,84 / 0,61 / 0,39	1,16 / 0,66 / 0,55	1,95 / 1,51 / 1,08	2,03 / 1,55 / 1,29	3,50 / 2,17 / 1,53
	Consumo A/M/B	W 14 / 9 / 5	33 / 18 / 11	49 / 31 / 19	76 / 42 / 33	127 / 58 / 39
Presión sonora A/M/B	dB(A)	39 / 33 / 27	43 / 38 / 32	44 / 40 / 34	46 / 42 / 39	49 / 43 / 39
Máxima presión de trabajo	MPa	1,60	1,60	1,60	1,60	1,60
Dim. cuerpo ancho×alto×fondo	mm	575×261×575	575×261×575	840×230×840	840×300×840	840×300×840
Peso cuerpo	kg	16,50	16,50	23,00	27,00	29,50
Panel		IQPK40	IQPK40	IQPK110	IQPK110	IQPK110
Dim. panel ancho×alto×fondo	mm	647×50×647	647×50×647	950×45×950	950×45×950	950×45×950
Peso panel	kg	2,50	2,50	6,00	6,00	6,00
Tubería entrada/salida de agua	Pulg.	3/4"	3/4"	3/4"	3/4"	3/4"
Tubería de drenaje	mm	Ø25	Ø25	Ø32	Ø32	Ø32
Referencia		<b>7663851</b>	<b>7663852</b>	<b>7663853</b>	<b>7663854</b>	<b>7663855</b>
PVP		<b>635 €</b>	<b>690 €</b>	<b>855 €</b>	<b>954 €</b>	<b>1.085 €</b>



<b>Controles y Regulaciones</b>	TXW-2000
Referencia	<b>7698890</b>
PVP	<b>131 €</b>

- Control digital para fancoil.
- Modo Auto/Deshumidificación/Refrigeración/Calefacción/Ventilación
- Selector de 4 velocidades de ventilador incluido modo "Auto".
- Rango de selección de temperatura de 17-30°C.
- Visualización permanente de la temperatura ambiente.
- Funciona también como receptor del control remoto.
- Función iFeel.
- Modo silencio.
- Indicador de limpieza de filtro.
- Bloqueo de funciones.
- Temporizador horario.
- Alimentación (230V;1~;50 Hz).

(1) Temp. entrada/salida agua 7/12°C, Temp. Ambiente 27°C BS, 19°C BH.

(2) Temp. entrada/salida agua 45/40°C, Temp. Ambiente 20°C BS.

(3) Temp. entrada agua 50°C. Ambiente 20°C BS.

**NOTA:**

A= velocidad alta; M= velocidad media; B = velocidad baja.



## IMEQ Suelo-Techo

Unidades fancoil suelo-techo de diseño elegante y compacto. Instalables tanto en suelo como en techo (vertical/horizontal).

Alta eficiencia (DC Inverter) y funcionamiento super-silencioso.

Entrada de aire frontal.

Sistema a 2 tubos.

Bandeja de condensados extendida incluida.

Conexiones hidráulicas en lado izquierdo (vista frontal).

Modelo		IQC20	IQC30	IQC40	IQC60	IQC70	
Alimentación	V/Ph/Hz	220-240/1/50					
Caudal de aire A/M/B	m³/h	369 / 272 / 196	560 / 407 / 319	678 / 492 / 383	1.017 / 720 / 588	1.509 / 1.054 / 806	
Refrigeración (1)	Capacidad A/M/B	kW	2,07 / 1,52 / 1,07	2,97 / 2,39 / 1,82	4,57 / 3,35 / 2,62	5,43 / 4,32 / 3,58	7,17 / 5,67 / 4,72
	Caudal agua A/M/B	m³/h	0,36 / 0,27 / 0,20	0,52 / 0,42 / 0,33	0,81 / 0,60 / 0,47	0,93 / 0,78 / 0,63	1,29 / 0,99 / 0,84
	Pérdida carga A/M/B	m.c.a.	1,14 / 0,68 / 0,39	1,95 / 1,31 / 0,83	2,60 / 1,53 / 1,02	1,89 / 1,33 / 0,89	3,16 / 1,93 / 1,43
	Consumo A/M/B	W	17 / 10 / 7	26 / 14 / 9	25 / 13 / 9	37 / 18 / 12	103 / 38 / 21
Calefacción (2)	Capacidad A/M/B	kW	2,39 / 1,76 / 1,30	3,30 / 2,54 / 1,87	4,66 / 3,38 / 2,57	6,38 / 4,81 / 3,93	8,45 / 6,32 / 5,05
	Caudal agua A/M/B	m³/h	0,42 / 0,32 / 0,24	0,57 / 0,46 / 0,35	0,83 / 0,60 / 0,47	1,10 / 0,87 / 0,71	1,47 / 1,13 / 0,90
	Pérdida carga A/M/B	m.c.a.	0,91 / 0,74 / 0,44	1,59 / 1,26 / 0,78	2,20 / 1,28 / 0,81	1,80 / 1,57 / 1,09	2,79 / 2,20 / 1,44
	Consumo A/M/B	W	18 / 11 / 7	26 / 14 / 10	25 / 13 / 9	38 / 18 / 12	106 / 38 / 21
Calefacción (3)	Capacidad A/M/B	kW	2,78 / 2,07 / 1,42	3,92 / 3,08 / 2,24	5,52 / 3,98 / 3,03	7,44 / 5,69 / 4,71	9,96 / 7,48 / 5,94
	Caudal agua A/M/B	m³/h	0,36 / 0,27 / 0,20	0,52 / 0,42 / 0,33	0,81 / 0,60 / 0,47	0,93 / 0,78 / 0,63	1,29 / 0,99 / 0,84
	Pérdida carga A/M/B	m.c.a.	1,22 / 0,53 / 0,31	1,98 / 1,08 / 0,69	2,35 / 1,27 / 0,79	2,47 / 1,28 / 0,87	3,56 / 1,71 / 1,26
	Consumo A/M/B	W	18 / 11 / 7	26 / 14 / 10	25 / 13 / 9	38 / 18 / 11	106 / 38 / 20
Presión sonora A/M/B	dB(A)	39 / 31 / 22	44 / 37 / 31	40 / 32 / 25	42 / 33 / 28	51 / 42 / 35	
Máxima presión de trabajo	MPa	1,60	1,60	1,60	1,60	1,60	
Dimensiones ancho×alto×fondo	mm	800×592×220	1.000×592×220	1.200×592×220	1.500×592×220	1.500×592×220	
Peso	kg	24,40	28,20	34,20	40,00	40,00	
Tubería entrada/salida de agua	Pulg.	3/4"	3/4"	3/4"	3/4"	3/4"	
Tubería de drenaje	mm	Ø16	Ø16	Ø16	Ø16	Ø16	
Referencia		<b>7663836</b>	<b>7663837</b>	<b>7663838</b>	<b>7663839</b>	<b>7663840</b>	
PVP		<b>435 €</b>	<b>491 €</b>	<b>569 €</b>	<b>642 €</b>	<b>665 €</b>	

(1) Temp. entrada/salida agua 7/12°C, Temp. Ambiente 27°C BS, 19°C BH.

(2) Temp. entrada/salida agua 45/40°C, Temp. Ambiente 20°C BS.

(3) Temp. entrada agua 50°C. Ambiente 20°C BS.

**NOTA:**

A= velocidad alta; M= velocidad media; B = velocidad baja.



Controles y Regulaciones	TDB-1200	TXW-1500	TMW-1000
Referencia	<b>7663858</b>	<b>7663857</b>	<b>7663856</b>
PVP	<b>102 €</b>	<b>108 €</b>	<b>57 €</b>

- Control digital para fancoil SUELO / TECHO integrable en cuerpo
- Modo Refrigeración/Calefacción/Ventilación/Off.
- Selector de 3 velocidades de ventilador.
- Rango de selección de temperatura de 17-30°C.
- Visualización permanente de la temperatura ambiente.
- Temporizador horario.
- Alimentación (230V;1-;50 Hz).
- Señal On/Off para válvula de zona.
- Función anti-aire frío en calefacción (t\_agua<35°C).
- Función anti-aire caliente en refrigeración (t\_agua>20°C).

- Control digital para fancoil.
- Modo Refrigeración/Calefacción/Off.
- Selector de 4 velocidades de ventilador incluido modo "Auto".
- Rango de selección de temperatura de 17-30°C.
- Visualización permanente de la temperatura ambiente.
- Temporizador horario.
- Alimentación (230V;1-;50 Hz).
- Señal On/Off para válvula de zona.

- Control electromecánico para fancoil.
- Modo Refrigeración/Calefacción/Off.
- Selector de 3 velocidades de ventilador.
- Rango de selección de temperatura de 10-30°C.
- Alimentación (230V;1-;50 Hz).
- Señal On/Off para válvula de zona.



## IMEQ Conducto

Las unidades fancoil de conductos de muy baja silueta (241mm).

Alta eficiencia (DC Inverter) y funcionamiento super-silencioso.

Intercambiador con 3 filas de tubería.

Sistema a 2 tubos.

Filtro extraíble sin abrir conducto.

Panel retorno intercambiable (posterior/inferior).

Posibilidad de aportación de aire fresco exterior.

Presión estática disponible 12/30/50 Pa.

Bandeja de condensados a izquierda (vista frontal) extendida de serie.

Modelo		IQD30	IQD50	IQD60	IQD80	IQD110	
Alimentación	V/Ph/Hz	220-240/1/50					
Caudal de aire A/M/B	m³/h	596 / 442 / 311	865 / 626 / 441	1.022 / 760 / 544	1.452 / 1.038 / 781	2.134 / 1.581 / 1.083	
Standard external static pressure	Pa	12 Pa (por defecto); ajustable a 30/50					
Refrigeración (1)	Capacidad A/M/B	kW	3,12 / 2,72 / 2,10	4,46 / 3,59 / 2,83	5,85 / 4,82 / 3,78	8,02 / 6,36 / 5,08	10,79 / 8,86 / 6,79
	Caudal agua A/M/B	m³/h	0,60 / 0,48 / 0,37	0,79 / 0,63 / 0,50	1,05 / 0,85 / 0,65	1,42 / 1,11 / 0,89	1,93 / 1,57 / 1,20
	Pérdida carga A/M/B	m.c.a.	2,43 / 1,67 / 1,15	1,67 / 1,15 / 0,78	3,20 / 2,24 / 1,45	3,22 / 2,09 / 1,42	2,68 / 1,92 / 1,31
	Consumo A/M/B	W	20 / 12 / 7	39 / 19 / 11	49 / 24 / 12	60 / 28 / 16	106 / 49 / 21
Calefacción (2)	Capacidad A/M/B	kW	3,82 / 3,08 / 2,28	5,27 / 4,21 / 3,21	6,62 / 5,38 / 4,00	9,15 / 7,08 / 5,58	12,62 / 10,15 / 7,47
	Caudal agua A/M/B	m³/h	0,67 / 0,54 / 0,41	0,92 / 0,73 / 0,57	1,15 / 0,94 / 0,71	1,59 / 1,26 / 0,98	2,23 / 1,78 / 1,31
	Pérdida carga A/M/B	m.c.a.	2,55 / 1,80 / 1,15	1,88 / 1,27 / 0,83	3,23 / 2,27 / 1,39	3,36 / 2,20 / 1,42	3,00 / 2,25 / 1,21
	Consumo A/M/B	W	23 / 13 / 8	43 / 21 / 11	53 / 26 / 12	65 / 30 / 17	115 / 52 / 22
Calefacción (3)	Capacidad A/M/B	kW	4,51 / 3,61 / 2,71	6,26 / 4,99 / 3,81	7,84 / 6,35 / 4,81	10,88 / 8,46 / 6,68	14,90 / 11,92 / 8,89
	Caudal agua A/M/B	m³/h	0,60 / 0,18 / 0,37	0,79 / 0,63 / 0,50	1,05 / 0,85 / 0,65	1,42 / 1,11 / 0,89	1,93 / 1,57 / 1,20
	Pérdida carga A/M/B	m.c.a.	1,96 / 1,32 / 0,87	1,40 / 0,97 / 0,64	2,69 / 1,86 / 1,16	2,68 / 1,72 / 1,17	2,31 / 1,63 / 1,04
	Consumo A/M/B	W	23 / 13 / 8	43 / 21 / 11	52 / 25 / 13	65 / 30 / 17	114 / 51 / 22
Presión sonora A/M/B (0 Pa)	dB(A)	38 / 32 / 25	44 / 36 / 29	45 / 37 / 30	46 / 37 / 30	50 / 42 / 33	
Máxima presión de trabajo	MPa	1,60	1,60	1,60	1,60	1,60	
Dimensiones ancho×alto×fondo	mm	841×241×522	941×241×522	1.161×241×522	1.461×241×522	1.856×241×522	
Peso	kg	19,00	21,00	23,70	33,00	39,20	
Tubería entrada/salida de agua	Pulg.	3/4"	3/4"	3/4"	3/4"	3/4"	
Tubería de drenaje	mm	Ø20	Ø20	Ø20	Ø20	Ø20	
Referencia		<b>7663846</b>	<b>7663847</b>	<b>7663848</b>	<b>7663849</b>	<b>7663850</b>	
PVP		<b>370 €</b>	<b>398 €</b>	<b>409 €</b>	<b>598 €</b>	<b>686 €</b>	

(1) Temp. entrada/salida agua 7/12°C, Temp. Ambiente 27°C BS, 19°C BH.

(2) Temp. entrada/salida agua 45/40°C, Temp. Ambiente 20°C BS.

(3) Temp. entrada agua 50°C, Ambiente 20°C BS.

### NOTA:

A= velocidad alta; M= velocidad media; B = velocidad baja.



Controles y Regulaciones	TXW-1500	TMW-1000
Referencia	<b>7663857</b>	<b>7663856</b>
PVP	<b>108 €</b>	<b>57 €</b>

- Control digital para fancoil.
- Modo Refrigeración/Calefacción/Off.
- Selector de 4 velocidades de ventilador incluido modo "Auto".
- Rango de selección de temperatura de 17-30°C.
- Visualización permanente de la temperatura ambiente.
- Temporizador horario.
- Alimentación (230V;1~;50 Hz).
- Señal On/Off para válvula de zona.

- Control electromecánico para fancoil.
- Modo Refrigeración/Calefacción/Off.
- Selector de 3 velocidades de ventilador.
- Rango de selección de temperatura de 10-30°C.
- Alimentación (230V;1~;50 Hz).
- Señal On/Off para válvula de zona.



## Unitermos

- Para instalaciones de calefacción por agua caliente, agua sobrecalentada, con proyección forzada de aire caliente.
- Preparados para su ubicación a la intemperie.
- Diseñado para trabajar hasta una temperatura máx. de 140°C (agua).
- Equipados con batería de intercambio de calor fabricada en cobre-aluminio.
- Ventilador helicoidal con motor trifásico 230/400 V a 1.400 r.p.m. Incorpora clixón de protección sobretemperatura. Protección IP55.
- Preparados para funcionamiento con descarga de aire horizontal, vertical, o cualquier otra posición del eje del motor.
- Versión estándar, provista de soportes fijos y aletas orientables para dirigir el chorro de aire.

			UL-210 G	UL-212 G	UL-214 G	UL-215 G			
Presión máx. trabajo	bar		8	8	8	8			
Dimensiones	A	Alicatar	mm 546	564	573	610			
		Empotrar	mm 446	464	473	510			
	B	mm 495	495	573	750				
	C	mm 516	596	573	750				
	D	mm 515	515	515	569				
E	mm 445	445	523	699					
Capacidad de agua	l		1,3	1,5	2,1	3,4			
Peso	kg		15	17	20	28			
Caudal de aire	m <sup>3</sup> /h		1.350	1.900	2.750	4.140			
Emisión calorífica	T media agua 80°	Tª entrada del aire -5°	Potencia kW	15,93	22,85	32,79	47,07		
			Tª aire salida °C	35	33	34	32		
		Tª entrada del aire 15°	Potencia kW	12,09	17,44	25	35,93		
			Tª aire salida °C	46	45	45	44		
	T media agua 90°	Tª entrada del aire -5°	Potencia kW	17,56	25,29	36,34	52,09		
			Tª aire salida °C	39	38	38	37		
		Tª entrada del aire 15°	Potencia kW	14,01	20	28,84	41,34		
			Tª aire salida °C	51	50	50	48		
Conexiones		1"	1"	1"	1 1/4"				
Velocidad nominal	r.p.m.	1.400	1.400	1.400	1.400				
Tensión Trifásica	V	230/400	230/400	230/400	230/400				
Potencia absorbida	kW	0,08	0,1	0,1	0,18				
Intensidad absorbida	A	0,65 / 0,38	0,64 / 0,37	0,64 / 0,37	1,80 / 1,04				
Tipo de soporte		Soporte fijo	Cáncamo suspens.	Soporte fijo	Cáncamo suspens.	Soporte fijo	Cáncamo suspens.	Soporte fijo	Cáncamo suspens.
Referencia		<b>197701001</b>	<b>197701006</b>	<b>197701002</b>	<b>197701007</b>	<b>197701003</b>	<b>197701008</b>	<b>197701004</b>	<b>197701009</b>
PVP		<b>787 €</b>	<b>787 €</b>	<b>903 €</b>	<b>903 €</b>	<b>1.056 €</b>	<b>1.056 €</b>	<b>1.369 €</b>	<b>1.369 €</b>
Accesorio		Soporte orientable para UL-210 G		Soporte orientable para UL-212 G		Soporte orientable para UL-214 G		Soporte orientable para UL-215 G	
Referencia		<b>945810000</b>		<b>945812000</b>		<b>945814000</b>		<b>945815000</b>	
PVP		<b>94 €</b>		<b>92 €</b>		<b>97 €</b>		<b>118 €</b>	

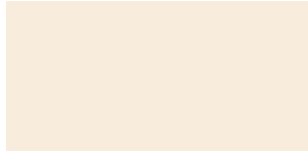

- Soportes orientables y cáncamos de suspensión como accesorios adicionales.
- Envoltivo de plancha de acero galvanizada pintada. Preparados para su ubicación a la intemperie.
- Se deben instalar silentblocks en la soportación para reducir ruidos y vibraciones.

## UL-217 G

8
626
526
924
924
578
874
4,5
33
5.180
71,28
33
54,42
45
78,95
38
62,67
49
1 1/4"
1.400
230/400
0,18
1,80 / 1,04

Soporte fijo	Cáncamo suspens.
--------------	------------------

<b>197701005</b>	<b>197701010</b>
<b>1.487 €</b>	<b>1.487 €</b>

Soporte orientable para UL-217 G

<b>945817000</b>
<b>137 €</b>

### Factores de corrección

Para calcular la potencia aproximada de los Unitermos UL a temperaturas diferentes a las indicadas, así como para el cálculo con salto térmico ( $\Delta t$ ) entre las temperaturas de entrada y salida del agua al Unitermo diferentes a 10°C, se realizarán las correcciones oportunas de acuerdo con los factores indicados a continuación.

Factores de corrección de las potencias caloríficas indicadas en la fila de Tª media del agua a 80°C y con temperaturas aire entrada a +15°C.

Tabla de corrección de la potencia calorífica para saltos térmicos ( $\Delta t$ ) entre las temperaturas de entrada y salida agua diferente de  $\Delta t$ : 10°C.

$\Delta t$ °C	5	10	15	20	30
Factor	1,1	1,0	0,9	0,85	0,75

Gráfica de corrección de la potencia calorífica cuando la temperatura del aire a la entrada y/o la temperatura media del agua son diferentes a la indicada.

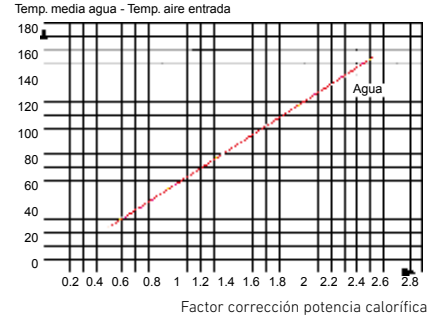

### Accesorios, dimensiones y alcance

Los accesorios disponibles para ser acoplados a los Unitermos son los siguientes:

**Unitermo mural**  
(con soporte fijo)

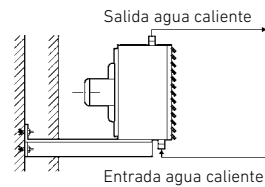

**Unitermo mural y suspendido**  
(con soporte orientable)

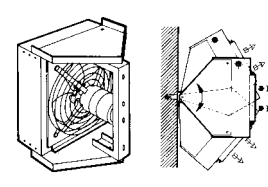

**Unitermo suspendido**  
(con cáncamos de suspensión)

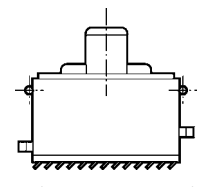

**SF:** Soporte fijo para empotrar o alicatar, utilizable para todas las versiones, en instalación mural.

**SO:** Soporte orientable para alicatar Unitermo en versión normal, diseñado para instalación mural o suspendido indistintamente.

**CS:** Cáncamo de suspensión.

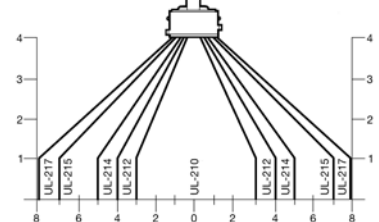
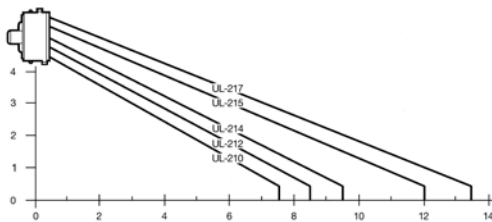
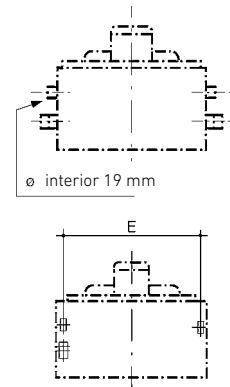
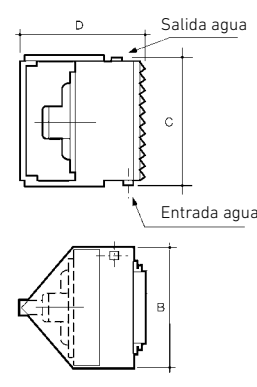
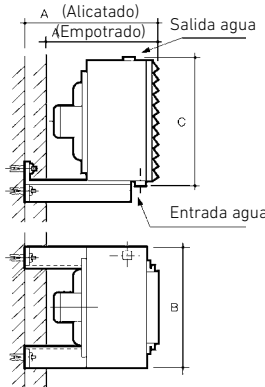

#### Murales

- La Velocidad del aire en los límites de alcance indicados es de 15 m/min.
- Inclinación persianas aire de 45° en modelo UL-210 y de 30° en los modelos UL-212, UL-214, UL-215 y UL-217.

#### Suspendidos

- Inclinación persianas aire: en oposición a 45°.
- La Velocidad del aire en los límites de alcance indicados es de 25 m/min.

### Gráfica pérdida de carga Unitermo UL



# Radiadores

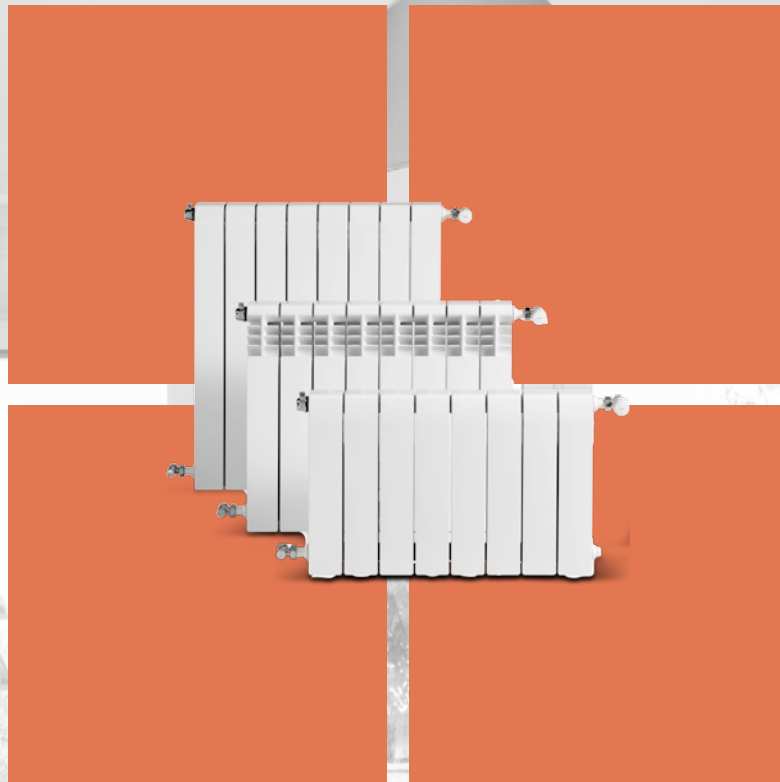

**BAXI**  
LA NUEVA CLIMATIZACIÓN

<b>BAXI DESIGN BY CORDIVARI</b>		270
<b>RADIADORES ELÉCTRICOS WI-FI</b>		271 <b>NOVEDAD</b>
<b>RADIADORES DE ALUMINIO</b>	Dubal	272
	Astral y Condal	274
	Vertical TV 1800	276
	Vertical AV 1800	277
	Accesorios para radiadores de aluminio	278
<b>RADIADORES DE HIERRO FUNDIDO</b>	Epoca	280
	Clasico	282
	Duba	284
	Accesorios para radiadores de hierro fundido	286
<b>RADIADORES DE ACERO</b>	Radiadores de acero 2 y 3 columnas	288
	Accesorios para radiadores de acero	290
<b>PANELES DE ACERO</b>	Paneles simples ADRA 11 S	292
	Paneles dobles ADRA 22 S	294
	ADRAPLAN S	296
	Paneles verticales PV S	297
	Accesorios para paneles de acero	298
<b>RADIADORES PARA CUARTO DE BAÑO</b>	Toalleros hidráulicos	300
	Toalleros eléctricos	304
	Accesorios para radiadores para cuarto de baño	305
<b>GRIFERÍA</b>	Grifería NT	306
	Grifería Serie 200	312
	Grifería Series Estela y Aral	314
	Detentores	315
	Enlaces de compresión	316
	Accesorios para grifería	317
<b>TABLA POTENCIA EMISORES</b>		318

# *BaxiDesign*

by CORDIVARI

La marca que identifica un largo recorrido artístico y de investigación. Esta concepción explora la esfera de las emociones y de la afectividad: un viaje en busca de pasiones y sentimientos que se reflejan en el ambiente de la vivienda, donde cada objeto, cada elemento, es expresión de la propia personalidad.

## Ardesia



## INOX Style



Solicite el catálogo  
BAXI DESIGN  
a su distribuidor  
oficial BAXI o visite:  
[baxidesign.es](http://baxidesign.es)





**NOVEDAD**

## ALEC

- Radiador eléctrico de aluminio con panel control digital y control Wi-Fi gracias al accesorio Smartbox USB y la App BAXI Heat Connect.
- Compatible con el asistente de voz de Amazon
- Control electrónico de temperatura interior y temporizador semanal.
- Sensor de temperatura NTC con precisión de 0,1 °C.
- Extra silencioso gracias a su función mediante Triac.
- Sistema de regulación proporcional PID que produce un óptimo rendimiento.
- Control inteligente de activación anticipada.
- Control de la temperatura superficial mediante la función baby-care.
- Control de temperatura interior con detección de ventanas abiertas.
- Permite limitación de tiempo de funcionamiento.
- Contador de energía consumida.
- Resistencia de acero blindada de alta calidad.
- Protección contra sobrecalentamiento, controlada por termostato de seguridad de máxima precisión.
- Se suministra con soportes de fijación a la pared con sistema antivuelco y plantilla de fijación.



			450	750	900	1200	1500	1800
Potencia nom	W		450	750	900	1200	1500	1800
Temperatura máx. de trabajo	°C		70	70	70	70	70	70
Temperatura de selección	°C		5 – 35	5 – 35	5 – 35	5 – 35	5 – 35	5 – 35
Nº elementos			3	5	6	8	10	12
Cotas	Alto	mm	580	580	580	580	580	580
	Ancho	mm	338	498	578	738	898	1058
	Profundo	mm	95	95	95	95	95	95
Peso	kg		7,1	10,8	12,5	16,1	19,6	22,9
<b>Referencia</b>			<b>7675661</b>	<b>7675662</b>	<b>7675663</b>	<b>7675664</b>	<b>7675665</b>	<b>7725270</b>
<b>PVP</b>			<b>255 €</b>	<b>299 €</b>	<b>319 €</b>	<b>365 €</b>	<b>410 €</b>	<b>458 €</b>



<b>Accesorios</b>	Soporte radiador ALEC	Soporte móvil radiador ALEC
<b>Referencia</b>	<b>7725107</b>	<b>7725108</b>
<b>PVP</b>	<b>19,00 €</b>	<b>33,00 €</b>



<b>Controles</b>	Smartbox USB ALEC	Medidor de potencia y consumo eléctrico
<b>Referencia</b>	<b>7725110</b>	<b>7732216</b>
<b>PVP</b>	<b>85,00 €</b>	<b>99,00 €</b>



App BAXI Heat Connect disponible para dispositivos iOS y Android con la Smartbox USB ALEC

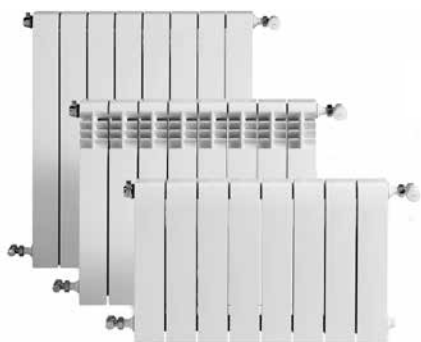

## Dubal

Radiador reversible de dos estéticas, permite su instalación con frontal plano o con aberturas.

Radiadores formados por elementos acoplables entre sí mediante manguitos de 1" rosca derecha-izquierda y junta de estanquidad.

Elementos fabricados por inyección a presión de la aleación de aluminio previamente fundida.

Radiadores montados y probados a la presión de 9 bar.

Pintura de acabado en doble capa. Imprimación base por electroforesis

		30	45	60
Presión máx. de trabajo	bar	6	6	6
Temperatura máx. de trabajo	°C	110	110	110
Cotas	Alto (A)	mm	288	421
	Entrecentros (B)	mm	218	350
	Ancho (C)	mm	80	80
	Profundo (D)	mm	147	82
Peso	kg	1,45	1,13	1,43
Capacidad de agua	l	0,27	0,29	0,36
Potencia por elemento (1)	Frontal aberturas	$\Delta T = 40^\circ$ W	62	68,4
		$\Delta T = 50^\circ$ W	82,9	92,4
	Frontal plano	$\Delta T = 40^\circ$ W	61,5	65,6
		$\Delta T = 50^\circ$ W	82	88,6
Exponente "n" de la curva característica (1)	Frontal aberturas	1,3	1,35	
	Frontal plano	1,29	1,35	
Forma de suministro		En baterías de 3, 4, 5, 6, 7, 8, 9, 10, 11, 12 y 14		
Referencia (2)		<b>194A1xx01</b>	<b>194A1xx01</b>	<b>194A2xx01</b>
PVP / Elemento		<b>20,30 €</b>	<b>14,15 €</b>	<b>14,65 €</b>

(1)  $\Delta T = (T. \text{media radiador} - T. \text{ambiente})$  en °C  
Según UNE EN-442

(2) Accesorios no incluidos.  
Dígitos xx = Ver tabla "Codificación de radiadores Dubal".  
Ejemplo:  
DUBAL60 de 8 elementos = 194A25801

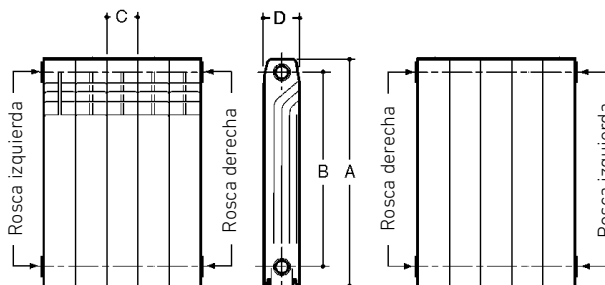

(inmersión) y posterior capa de polvo epoxi color blanco RAL 9010 (ambas capas secado al horno).

Accesorios no incluidos compuestos por: tapones y reducciones, pintados y cincados con rosca a derecha o izquierda, juntas, soportes, purgador automático PA5 1" (D ó I) y spray pintura para retoques.

70	80
6	6
110	110
671	771
600	700
80	80
82	82
1,63	1,83
0,43	0,5
102,7	115,5
138,5	155,5
98	110,3
132,2	148,7
1,34	1,33
1,34	1,34
<b>194A3xx01</b>	<b>194A3xx01</b>
<b>18 €</b>	<b>19,55 €</b>

## Montaje

Si se desea ampliar un radiador a mayor número de elementos deben usarse los manguitos y las juntas correspondientes.

Manguito M-1" A	194002003*
Junta 1" 42 x 32 x 1	194003005*
* En conjunto de 50 unidades	

Durante el montaje es indispensable usar una mesa escuadra de la misma longitud que el radiador para asegurar su total apoyo. Confirmar con la escuadra la posición alineada de los elementos para evitar alabeos.

Se deben usar simultáneamente dos llaves manométricas taradas para el roscado de los manguitos, asegurando el mismo par de apriete en ambos manguitos para evitar una desalineación entre los mismos. El par de apriete mínimo para evitar fugas debe ser superior a 90 Nm. Para garantizar la correcta alineación, los pares deben estar entre 150-180 Nm.

La colocación de tapones y reducciones no precisa de estopada o similar, la estanqueidad se realiza mediante la misma junta del manguito (plana) o del tapón (silicona).

Cuando se realiza una ampliación de un radiador a un mayor número de elementos suministrados desde nuestro almacén, BAXI deja de tener responsabilidad sobre los mismos.

### Bitubo:

- Hasta 1,5 m la conexión puede ir al mismo lado.
- Entre 1,5 m y 3 m la conexión debe ir cruzada.
- Para más de 3 m la conexión debe ir por ambos lados.

### Monotubo:

- Hasta 1,5 m la conexión puede ser estándar.
- De 1,5 a 2 m prolongar la sonda hasta la mitad del radiador.
- Entre 2 y 3 m la conexión debe ir por ambos lados.

## Instalación

En instalaciones con radiadores de aluminio se debe tener las siguientes precauciones que de no cumplirse simultáneamente, inhabilitan la Garantía:

- Colocar siempre en cada radiador un purgador automático PA5-1 (D ó I).
- Tratar el agua de la instalación para mantener el PH entre 5 y 8.
- Evitar que el radiador una vez instalado quede completamente aislado de la instalación, impidiendo que la llave y el detentor queden cerrados simultáneamente por algún tiempo.

## Prueba hidráulica

Se recomienda probar los radiadores después de la instalación a una presión de 1,3 veces la que deberán soportar.

## Codificación radiadores DUBAL

Según el número de elementos deseados, sustituir los dígitos del código del producto por los que facilitamos en la tabla siguiente (xx).

		N° de elementos													
		3	4	5	6	7	8	9	10	11	12	14			
Modelo DUBAL	30	03	04	05	06	07	08	09	10	11	12	14			
	45	53	54	55	56	57	58	59	60	61	62	64			
	60	53	54	55	56	57	58	59	60	61	62	64			
	70	03	04	05	06	07	08	09	10	11	12	14			
80	53	54	55	56	57	58	59	60	61	62	64				

## Astral y Condal

Radiadores formados por elementos acoplables entre sí mediante manguitos de 1" rosca derecha izquierda y junta de estanquidad.

Elementos fabricados por inyección a presión de la aleación de aluminio previamente fundida.

Radiadores montados y probados a la presión de 26 bar.

Pintura de acabado en doble capa. Imprimación base por electroforesis (inmersión) y posterior capa de polvo epoxi color blanco RAL 9010 (ambas capas secado al horno).

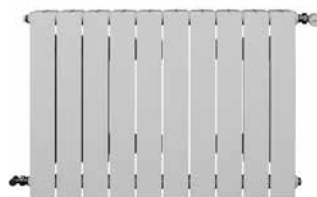

## Astral

		45	60	70	80	
Presión máx. de trabajo	bar	20	20	20	20	
Temperatura máx. de trabajo	°C	110	110	110	110	
Cotas	Alto (A)	mm	417	568	667	766
	Entrecentros (B)	mm	350	500	600	700
	Ancho	mm	80	80	80	80
	Profundo (C)	mm	95	95	95	95
Peso	kg	1,04	1,26	1,44	1,61	
Capacidad de agua	l	0,25	0,3	0,34	0,38	
Potencia por elemento (1)	$\Delta T = 40^\circ$	W	64,1	80,3	92,9	104,6
	$\Delta T = 50^\circ$	W	85,1	106,9	124	140,1
Exponente "n" curva característica (1)		1,27	1,28	1,29	1,31	
Forma de suministro		En baterías de 3, 4, 5, 6, 7, 8, 9, 10, 11 y 12				
Referencia (2)		<b>72745xx</b>	<b>72760xx</b>	<b>72770xx</b>	<b>72780xx</b>	
PVP / Elemento		<b>14,05 €</b>	<b>14,25 €</b>	<b>16,85 €</b>	<b>19,05 €</b>	

(1)  $\Delta T = (T. \text{ media radiador} - T. \text{ ambiente})$  en °C  
Según UNE EN-442

(2) Accesorios no incluidos.  
Dígitos xx = Nº elementos (según forma de suministro).  
Ejemplo: CONDAL60 de 5 elementos = 7266005

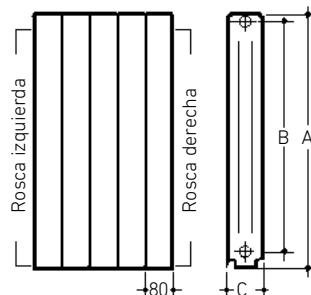

Accesorios no incluidos compuestos por: tapones y reducciones, pintados y cincados con rosca a derecha o izquierda, juntas, soportes, purgador automático PA5-1" (D ó I) y spray pintura para retoques.

Los orificios de los elementos van roscados a 1" derecha a un lado e izquierda al otro. Al realizar el pedido, prestar especial atención en la acertada elección del sentido de rosca de las reducciones y tapones.

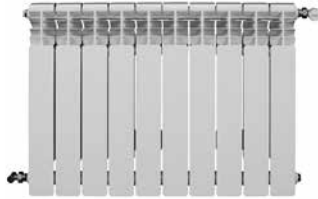

## Condal

45	60	70	80
20	20	20	20
110	110	110	110
423	574	675	775
350	500	600	700
80	80	80	80
95	95	95	95
1,08	1,36	1,53	1,69
0,26	0,33	0,35	0,4
67,1	84,8	98	110,3
89,6	113,3	131,4	147,7
1,3	1,3	1,31	1,31
En baterías de 3, 4, 5, 6, 7, 8, 9, 10, 11 y 12			
<b>72645xx</b>	<b>72660xx</b>	<b>72670xx</b>	<b>72680xx</b>
<b>14,05 €</b>	<b>14,25 €</b>	<b>16,85 €</b>	<b>19,05 €</b>

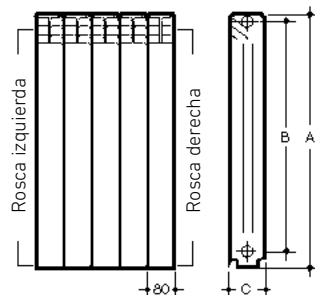

## Montaje

Si se desea ampliar un radiador a mayor número de elementos deben usarse los manguitos y las juntas correspondientes.

Manguito M-1" A	194002003*
Junta 1" 42 x 32 x 1	194003005*
* En conjunto de 50 unidades	

Durante el montaje es indispensable usar una mesa escuadra de la misma longitud que el radiador para asegurar su total apoyo. Confirmar con la escuadra la posición alineada de los elementos para evitar alabeos.

Se deben usar simultáneamente dos llaves manométricas taradas para el roscado de los manguitos, asegurando el mismo par de apriete en ambos manguitos para evitar una desalineación entre los mismos. El par de apriete mínimo para evitar fugas debe ser superior a 90 Nm. Para garantizar la correcta alineación, los pares deben estar entre 150-180 Nm.

La colocación de tapones y reducciones no precisa de estopada o similar, la estanqueidad se realiza mediante la misma junta del manguito (plana) o del tapón (silicona).

Cuando se realiza una ampliación de un radiador a un mayor número de elementos suministrados desde nuestro almacén, BAXI deja de tener responsabilidad sobre los mismos.

### Bitubo:

- Hasta 1,5 m la conexión puede ir al mismo lado.
- Entre 1,5 m y 3 m la conexión debe ir cruzada.
- Para más de 3 m la conexión debe ir por ambos lados.

### Monotubo:

- Hasta 1,5 m la conexión puede ser estándar.
- De 1,5 a 2 m prolongar la sonda hasta la mitad del radiador.
- Entre 2 y 3 m la conexión debe ir por ambos lados.

## Instalación

En instalaciones con radiadores de aluminio se debe tener las siguientes precauciones que de no cumplirse simultáneamente, inhabilitan la Garantía:

- Colocar siempre en cada radiador un purgador automático PA5-1 (D ó I).
- Tratar el agua de la instalación para mantener el PH entre 5 y 8.
- Evitar que el radiador una vez instalado quede completamente aislado de la instalación, impidiendo que la llave y el detentor queden cerrados simultáneamente por algún tiempo.

## Prueba hidráulica

Se recomienda probar los radiadores después de la instalación a una presión de 1,3 veces la que deberán soportar.



## Vertical TV 1800

Radiadores verticales de aluminio formados por elementos unidos hidráulicamente por un colector superior y otro inferior.

Radiadores probados a la presión de 15 bar.

Pintura de acabado en doble capa. Imprimación base por electroforesis (inmersión) y posterior capa de polvo epoxi color blanco RAL 9010 (ambas capas secado al horno).

4 Orificios de conexión 1/2" derecha.

**Accesorios incluidos:** 3 soportes regulables, 2 tapones de 1/2" con junta tórica, 1 purgador de 1/2", tacos y tirafondos para sujeción de los soportes, 1 diafragma para conexionado del radiador bitubo y 1 diafragma para conexionado del radiador monotubo.

La correcta instalación del diafragma es primordial para la correcta distribución del calor por toda la superficie del radiador.

		TV3	TV4	TV5	TV6	TV7	
Presión máx. de trabajo	bar	10	10	10	10	10	
Temperatura máx. de trabajo	°C	110	110	110	110	110	
Cotas	Alto (A)	mm	1.800	1.800	1.800	1.800	
	Alto entrecentros (B)	mm	1.740	1.740	1.740	1.740	
	Ancho (L)	mm	250	335	420	505	590
	Ancho entrecentros (D)	mm	240	325	410	495	580
	Profundo	mm	85	85	85	85	85
Peso	kg	7,98	10,64	13,3	15,96	18,62	
Capacidad de agua	l	1,56	2,08	2,6	3,12	3,64	
Potencia (1)	$\Delta T = 40^\circ$	W	542,7	723,6	904,4	1.085,4	1.266,3
	$\Delta T = 50^\circ$	W	734,4	979,2	1.224	1.468,8	1.713,6
Exponente "n" curva característica (1)		1,36	1,36	1,36	1,36	1,36	
Forma de suministro		En baterías de 3, 4, 5, 6 y 7 elementos					
Referencia		<b>194D85301</b>	<b>194D85401</b>	<b>194D85501</b>	<b>194D85601</b>	<b>194D85701</b>	
PVP		<b>213 €</b>	<b>287 €</b>	<b>356 €</b>	<b>429 €</b>	<b>502 €</b>	

(1)  $\Delta T = (T. \text{media radiador} - T. \text{ambiente})$  en °C  
Según UNE EN-442

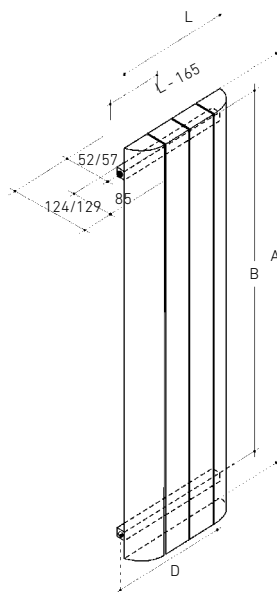

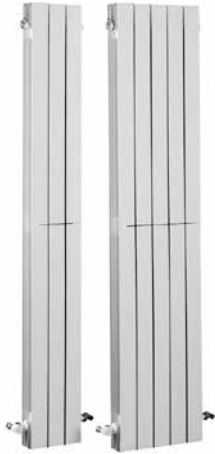

## Vertical AV 1800

Radiadores verticales formados por elementos acoplables entre sí mediante manguitos de 1" rosca derecha-izquierda y junta de estanqueidad.

Elementos fabricados por inyección a presión de la aleación de aluminio previamente fundida.

Radiadores montados y probados a la presión de 9 bar.

Pintura de acabado en doble capa. Imprimación base por electroforesis (inmersión) y posterior capa de polvo epoxi color blanco RAL 9010 (ambas capas secado al horno).

Accesorios no incluidos compuestos por: Tapones y reducciones, pintados y cincados con rosca a derecha o izquierda, juntas, soportes, purgador automático PA5- 1"(D ó I) y spray pintura para retoques.

Con el radiador se suministra incluido el tapón distribuidor AV (Ref.194001021), cuya correcta ubicación es imprescindible para la óptima distribución del calor por toda la superficie del radiador..

		AV	
Presión máx. de trabajo	bar	6	
Temperatura máx. de trabajo	°C	110	
Cotas	Alto (A)	mm	1.800
	Entrecentros (B)	mm	1.620
	Ancho (C)	mm	80
	Profundo	mm	83
Peso	kg	4,07	
Capacidad de agua	l	0,87	
Potencia por elemento (1)	$\Delta T = 40^\circ$	W	202,5
	$\Delta t = 50^\circ$	W	272,7
Exponente "n" curva característica (1)		1,334	
Forma de suministro		En baterías de 3, 4 y 5 elementos.	
Referencia (2)		<b>19458xx01</b>	
PVP / Elemento		<b>69 €</b>	

(1)  $\Delta T = (T. \text{media radiador} - T. \text{ambiente})$  en °C  
Según UNE EN-442

(2) Accesorios no incluidos.  
Dígitos xx = Ver tabla "Codificación de radiadores AV"  
Ejemplo: AV 1800 de 4 elementos = 194585401

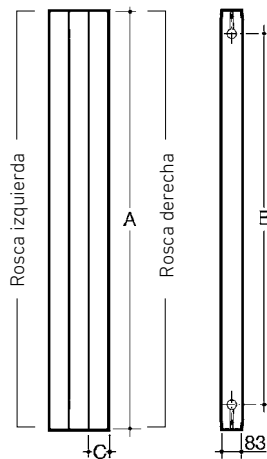

Barras de montaje AV

Referencia	<b>7723857</b>
PVP	<b>39 €</b>

### Montaje

Si se desea ampliar un radiador a mayor número de elementos deben usarse los manguitos y las juntas correspondientes.

Manguito 1" AV	194002004*
Junta tórica 1" Ø38 x Ø30,8 x Ø3,6 AV	194003004
* En conjunto de 50 unidades	

Durante el montaje es indispensable usar una mesa escuadra de la misma longitud que el radiador para asegurar su total apoyo. Confirmar con la escuadra la posición alineada de los elementos para evitar atabees.

Se deben usar simultáneamente dos llaves manométricas taradas para el roscado de los manguitos, asegurando el mismo par de apriete en ambos manguitos para evitar una desalineación entre los mismos. El par de apriete mínimo para evitar fugas debe ser superior a 90 Nm. Para garantizar la correcta alineación, los pares deben estar entre 150-180 Nm.

La colocación de tapones y reducciones no precisa de estopada o similar, la estanqueidad se realiza mediante la misma junta del manguito (plana) o del tapón (silicona).

Cuando se realiza una ampliación de un radiador a un mayor número de elementos suministrados desde nuestro almacén, BAXI deja de tener responsabilidad sobre los mismos.

### Soportes AV

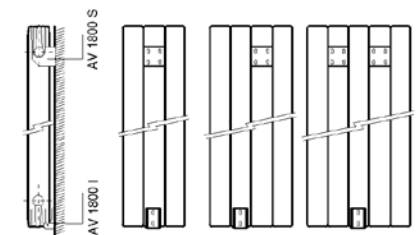

Soportes no incluidos

Para baterías de 3 elementos, un soporte superior AV 1800 S y un soporte inferior AV 1800 I.

Para baterías de 4 elementos, un soporte superior AV 1800 S y un soporte inferior AV 1800 I.

Para baterías de 5 elementos, dos soportes superiores AV 1800 S y un soporte inferior AV 1800 I.

### Codificación radiadores AV

Según el número de elementos deseados, sustituir los dígitos del código del producto por los que facilitamos en la tabla siguiente (xx).

Nº de elementos	
	3 4 5
AV	53 54 55

## Soportes radiadores de aluminio



	Soporte plástico alicatar	Soporte acero alicatar	Soporte empotrar	Soporte pie
Aplicación	Profundidad 80 y 100 (No válido para Dubal)	Profundidad 80 y 100 (Dubal, Mistral, Astral y Condal)	Profundidad 150 (Dubal 30)	Diámetro 40 y 45 (Dubal, Mistral, Astral y Condal)
Referencia	<b>194006036</b>	<b>7674689</b>	<b>7674690</b>	<b>7674691</b>
PVP unitario	<b>1,50 €</b>	<b>1,55 €</b>	<b>1,60 €</b>	<b>14 €</b>
Uds. paquete	12	10	10	1
PVP paquete	<b>18 €</b>	<b>15,50 €</b>	<b>16 €</b>	<b>14 €</b>

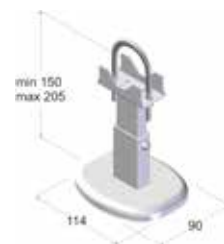
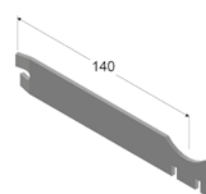
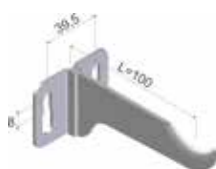
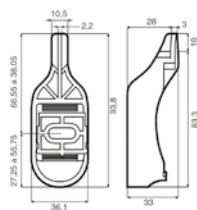

## Accesorios radiadores TV / AV



	Kit accesorios TV	Kit soportes TV Conjunto de 3 soportes TV	Soporte AV superior	Soporte AV Inferior	Tapón para manguito de 1" AV	Manguito 1" AV	Junta tórica AV
Referencia	<b>7745938</b>	<b>7654254</b>	<b>194006016</b>	<b>194006017</b>	<b>194001021</b>	<b>194002004</b>	<b>194003004</b>
PVP	<b>20 €</b>	<b>12 €</b>	<b>7,75 €</b>	<b>5,85 €</b>	<b>0,65 €</b>	<b>0,65 €</b>	<b>0,65 €</b>
Uds. paquete	1	3	1	1	1	50	50
PVP paquete	<b>20 €</b>	<b>12 €</b>	<b>7,75 €</b>	<b>5,85 €</b>	<b>0,65 €</b>	<b>32,50 €</b>	<b>32,50 €</b>

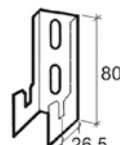
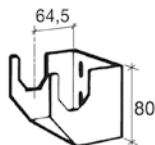
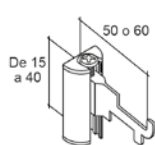



## Complementos radiadores de aluminio



	Purgador automático PA5-1" cincado		Purgador de aire automático 1/8" cincado		Tapón de 1/2" D pintado		Conjunto Accesorios ARA 1/2" • Incluye todo lo necesario para instalación bitubo o monotubo. • Pintado blanco. • La rosca marca la ubicación del purgador en el radiador.			
Uds. paquete	1		1		1		1			
Rosca	derecha	izquierda	derecha		derecha		derecha		izquierda	
Referencia	<b>195210001</b>	<b>195210002</b>	<b>516902201</b>		<b>194001022</b>		<b>7220160</b>		<b>194011007</b>	
PVP	<b>6,15 €</b>	<b>6,15 €</b>	<b>3,35 €</b>		<b>0,70 €</b>		<b>12 €</b>		<b>12 €</b>	



	Tapón de 1" Pintado blanco		Reducción 1" x 1/8" Pintado blanco		Reducción 1" x 3/8" Pintado blanco		Reducción 1" x 1/2" Pintado blanco		Reducción 1" x 3/4" Pintado blanco	
Uds. paquete	20		20		20		20		20	
Rosca	derecha	izquierda	derecha	izquierda	derecha	izquierda	derecha	izquierda	derecha	izquierda
Referencia	<b>7220149</b>	<b>7220150</b>	<b>7220151</b>	<b>7220156</b>	<b>7220152</b>	<b>7220157</b>	<b>7220154</b>	<b>7220158</b>	<b>7220155</b>	<b>7220159</b>
PVP paquete	<b>17 €</b>	<b>17 €</b>	<b>17 €</b>	<b>17 €</b>	<b>17 €</b>	<b>17 €</b>	<b>17 €</b>	<b>17 €</b>	<b>20 €</b>	<b>20 €</b>
PVP unitario	<b>0,85 €</b>	<b>0,85 €</b>	<b>0,85 €</b>	<b>0,85 €</b>	<b>0,85 €</b>	<b>0,85 €</b>	<b>0,85 €</b>	<b>0,85 €</b>	<b>1 €</b>	<b>1 €</b>

Forma de suministro: En una caja con los accesorios pintados y cada uno de ellos con su junta de silicona montada.



	Tapón 1" Cincado		Reducción 1" x 1/8" Cincado		Reducción 1" x 3/8" Cincado		Reducción 1" x 1/2" Cincado		Reducción 1" x 3/4" Cincado	
Uds. paquete	50		50		50		50		50	
Rosca	derecha	izquierda	derecha	izquierda	derecha	izquierda	derecha	izquierda	derecha	izquierda
Referencia	<b>7220138</b>	<b>7220139</b>	<b>7220140</b>	<b>7220145</b>	<b>7220141</b>	<b>7220146</b>	<b>7220142</b>	<b>7220147</b>	<b>7220144</b>	<b>7220148</b>
PVP paquete	<b>30 €</b>	<b>30 €</b>	<b>32,50 €</b>	<b>32,50 €</b>	<b>32,50 €</b>	<b>32,50 €</b>	<b>32,50 €</b>	<b>32,50 €</b>	<b>37,50 €</b>	<b>37,50 €</b>
PVP unitario	<b>0,60 €</b>	<b>0,60 €</b>	<b>0,65 €</b>	<b>0,65 €</b>	<b>0,65 €</b>	<b>0,65 €</b>	<b>0,65 €</b>	<b>0,65 €</b>	<b>0,75 €</b>	<b>0,75 €</b>

Forma de suministro: En una caja con los accesorios cincados y una bolsa en su interior con las juntas de silicona sin montar.



	Manguito 1" RA	Junta Plana de 1" (para manguitos)	Junta silicona 1" (para tapones y reducciones)	Junta Tórica de 1/2"	Spray 200 ml pintura blanco RAL 9010	Llave accesorios de 1 1/4", 1" y 1/2"	Barra montaje para radiadores 1"
Uds. paquete	50	50	50	10	1	1	1
Referencia	<b>194002003</b>	<b>194003005</b>	<b>7224131</b>	<b>194003003</b>	<b>194004001</b>	<b>7215413</b>	<b>194005002</b>
PVP	<b>35 €</b>	<b>5,50 €</b>	<b>9,90 €</b>	<b>8,50 €</b>	<b>14,95 €</b>	<b>3,90 €</b>	<b>104 €</b>



## Epoca

Excepcional resistencia a la corrosión, lo cual confiere al radiador una duración ilimitada, no comparable a ningún otro tipo de material.

Gama formada por modelos de altura 838 mm con elementos de dos columnas.

Los tapones y reducciones están montados y pintados con el radiador preparados para su conexión a 1/2" y por el mismo lado del radiador.

Sometidos a una doble prueba con presión hidráulica a 12 bar. La primera con los elementos sueltos y la segunda con el bloque ya formado.

		4 elem.	6 elem.
Presión máx. de trabajo	bar	7	7
Temperatura máx. trabajo	°C	110	110
Cotas	Ancho total (A)	448	601
	Ancho radiador (B)	308	461
Peso	kg	51,6	76,2
Capacidad de agua	l	11,8	17,7
Potencia (1)	$\Delta T = 40^\circ$ W	411,3	616,9
	$\Delta T = 50^\circ$ W	544,7	817,4
Exponente "n" curva característica (1)		1,27	1,27
Forma de suministro	En dos bultos, en bloques de 4, 6, 8 y 10 elementos con embalaje individual paletizado. Caja con kit accesorios EPOCA*..		
Referencia		<b>105890400</b>	<b>105890600</b>
PVP		<b>756 €</b>	<b>923 €</b>

(1)  $\Delta T = (T. \text{ media radiador} - T. \text{ ambiente})$  en °C  
Según UNE EN-442

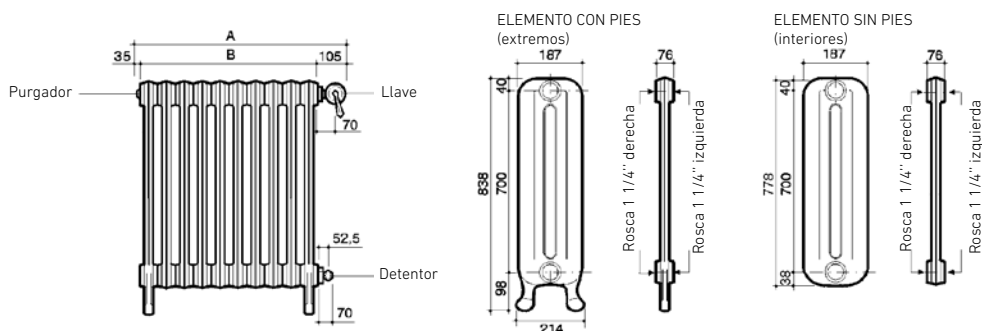

Acabado con una capa protectora de imprimación y barnizado color negro lacado brillante.

8 elem.	10 elem.
7	7
110	110
755	909
615	769
100,8	125,4
23,6	29,5
822,6	1.028,3
1.089,5	1.361,6
1,27	1,27
<b>105890800</b>	<b>105891000</b>
<b>1.149 €</b>	<b>1.386 €</b>



	Kit accesorios EPOCA *	Purgador EPOCA 1/8"
Referencia	<b>193013000</b>	<b>195210008</b>
PVP	<b>113 €</b>	<b>5,60 €</b>
* Kit de accesorios formado por:	<ul style="list-style-type: none"> <li>• 1 Llave EPOCA de 1/2" escuadra</li> <li>• 1 Detentor EPOCA 1/2" escuadra</li> <li>• 1 Purgador EPOCA 1/8"</li> </ul>	



## Clasico

Excepcional resistencia a la corrosión, lo cual confiere al radiador una duración ilimitada, no comparable a ningún otro tipo de material.

Amplia gama de modelos con elementos de:

- Cuatro columnas.
- Alturas entre 288 y 870 mm, según modelo.

Constituidos por elementos acopables simétricos, roscados por las dos caras en sentidos diferentes Ø 1", cuyo número puede ampliarse o reducirse para adaptarlos a la potencia calorífica deseada.

El acoplamiento se realiza mediante manguitos de acero de rosca derecha-izquierda y junta de estanquidad.

Sometidos a una doble prueba con presión hidráulica a 12 bar. La primera con los elementos sueltos y la segunda con el bloque ya formado.

### Montaje

Si se desea ampliar un radiador a mayor número de elementos deben usarse los manguitos y las juntas correspondientes.

Medidas	Manguitos	Junta manguito	Junta tapones
1"	196002001*	196003000*	196003001*
* En conjunto de 50 unidades			

Durante el montaje es indispensable usar una mesa escuadra de la misma longitud que el radiador para asegurar su total apoyo. Confirmar con la escuadra la posición alineada de los elementos para evitar alabeos. Se deben usar simultáneamente dos llaves manométricas taradas para el roscado de los manguitos, asegurando el mismo par de apriete en ambos manguitos para evitar una desalineación entre los mismos. El par de apriete mínimo para evitar fugas debe ser superior a 90 Nm. Para garantizar la correcta alineación, los pares deben estar entre 150-180 Nm. La colocación de tapones y reducciones no precisa de estopada o similar, la estanqueidad se realiza mediante la misma junta del manguito (plana) o del tapón (silicona). Cuando se realiza una ampliación de un radiador a un mayor número de elementos suministrados desde nuestro almacén, BAXI deja de tener responsabilidad sobre los mismos.

El montaje de los elementos extremos del Clasico con patas conjuntamente con elementos intermedios para la realización de un radiador completo, implica un descuadre entre las patas, con una tolerancia entre 1 y 2 mm. Este descuadre se debe nivelar de manera mecánica, o usando una cuña en la pata de menor longitud, para así asegurar la estabilidad del radiador.

## Clasico

		N33-4	N46-4	N61-4	N80-4	N95-4	
Presión máx. de trabajo	bar	7	7	7	7	7	
Temperatura máx. trabajo	°C	110	110	110	110	110	
Cotas	Alto (A)	mm	288	420	570	720	870
	Entrecentros (B)	mm	218	350	500	650	800
	Profundo (C)	mm	140	140	140	140	140
	Ancho (D)	mm	50	50	50	55	55
Peso	kg	2,27	3,02	3,95	5,18	6,58	
Capacidad de agua	l	0,42	0,52	0,65	0,95	1,07	
Potencia por elemento (1)	$\Delta T = 40^\circ$	W	31,5	44,5	57,8	74,9	88
	$\Delta T = 50^\circ$	W	41,6	59	76,7	99,7	117,6
Exponente "n" curva característica (1)		1,25	1,26	1,27	1,28	1,3	
Acabado		Imprimación en blanco roto grisáceo					
Suministro baterías		10					
Referencia (2)		<b>105301000</b>	<b>105321000</b>	<b>105351000</b>	<b>105361000</b>	<b>105371000</b>	
PVP / Elementos		<b>18,95 €</b>	<b>24,90 €</b>	<b>30 €</b>	<b>37 €</b>	<b>39,60 €</b>	

(1)  $\Delta T = (T. \text{ media radiador} - T. \text{ ambiente})$  en °C  
Según UNE EN-442

(2) Accesorios no incluidos

Clasico

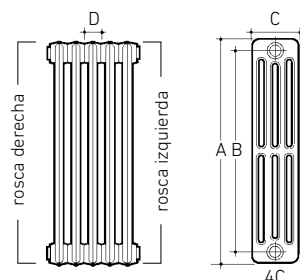

Se aconseja realizar la unión de elementos con ayuda de las herramientas especiales, suministradas bajo pedido.

#### Herramienta de montaje

**Código 194005002** Barra para manguitos acero 1" con casquillo posicionador (también para los radiadores de aluminio).

#### Acabado

**El radiador se suministra con una capa de imprimación de color blanco roto grisáceo que permite pintar sobre el radiador.**

Para montar la versión con patas, se debe pedir por un lado la referencia de las patas, que incluye 2 elementos, y la referencia de los elementos sin patas, que incluye 10 elementos. A continuación, proceder a su montaje.

#### Accesorios no incluidos compuestos por:

Soporte o pies de apoyo, tapones y reducciones con rosca derecha o izquierda y juntas.



\*Imagen de muestra de ejemplos de acabado final, una vez pintado sobre la imprimación y montados los elementos con patas en los extremos.

## Clasico con patas

N33-4	N46-4	N61-4	N80-4	N95-4
7	7	7	7	7
110	110	110	110	110
352	484	634	784	934
218	350	500	650	800
140	140	140	140	140
50	50	50	55	55
2,27	3,02	3,95	5,18	6,58
0,42	0,52	0,65	0,95	1,07
31,5	44,5	57,8	74,9	88
41,6	59	76,7	99,7	117,6
1,25	1,26	1,27	1,28	1,3
Imprimación en blanco grisáceo				
2				
<b>7219298</b>	<b>7219299</b>	<b>7219300</b>	<b>7219301</b>	<b>7219302</b>
<b>20,20 €</b>	<b>27,60 €</b>	<b>32,40 €</b>	<b>39,40 €</b>	<b>42,20 €</b>

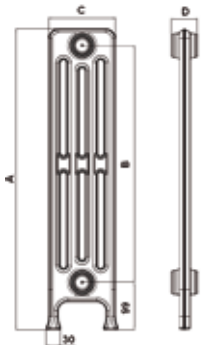



## Duba

Excepcional resistencia a la corrosión, lo cual confiere al radiador una duración ilimitada, no comparable a ningún otro tipo de material.

Amplia gama de modelos con elementos de:

- Dos, tres y cuatro columnas.
- Alturas entre 288 y 870 mm, según modelo.

Constituidos por elementos acoplables, roscados por las dos caras en sentidos diferentes  $\varnothing 1"$ , cuyo número puede ampliarse o reducirse para adaptarlos a la potencia calorífica deseada.

El acoplamiento se realiza mediante manguitos de acero de rosca derecha-izquierda y junta de estanquidad.

Sometidos a una doble prueba con presión hidráulica a 12 bar. La primera con los elementos sueltos y la segunda con el bloque ya formado.

Accesorios no incluidos compuestos por: Soporte o pies de apoyo, tapones y reducciones con rosca derecha o izquierda y juntas.

		Duba 2 columnas		Duba 3 columnas					
		N61-2D	N80-2D	46-3D	61-3D				
Presión trabajo	bar	7	7	7	7				
Temperatura máx. trabajo	°C	110	110	110	110				
Cotas	Alto (A)	mm	712	412	562				
	Entrecentros (B)	mm	500	650	350	500			
	Profundo (C)	mm	63	63	102	102			
	Ancho (D)	mm	60	60	60	60			
Peso	kg	3,3	4	3,4	4,47				
Capacidad de agua	l	0,48	0,64	0,5	0,63				
Potencia por elemento (1)	$\Delta T = 40^\circ$	W	44,2	55,2	45,8	60,5			
	$\Delta T = 50^\circ$	W	59	73,7	61,4	81			
Exponente "n" curva característica (1)		1,29	1,3	1,31	1,31				
Acabado		Imprim. gris	Pint. blanco	Imprim. gris	Pint. blanco	Imprim. gris	Pint. blanco		
Suministro baterías		10	4, 6, 8, 10	10	4, 6, 8, 10	10	4, 6, 8, 10		
Referencia (2)		<b>105151000</b>	<b>10525xx00</b>	<b>105161000</b>	<b>10526xx00</b>	<b>105191000</b>	<b>10562xx00</b>	<b>105201000</b>	<b>10565xx00</b>
PVP / Elemento		<b>24 €</b>	<b>28,50 €</b>	<b>26,60 €</b>	<b>30,80 €</b>	<b>25 €</b>	<b>29,30 €</b>	<b>28,50 €</b>	<b>33,80 €</b>

(1)  $\Delta T = (T. \text{ media radiador} - T. \text{ ambiente})$  en °C  
Según UNE EN-442

(2) Accesorios no incluidos.  
Digitos xx = N° elementos  
(según forma de suministro)  
Ejemplo: DUBA 61-3D blanco de 8  
elementos = 105650800

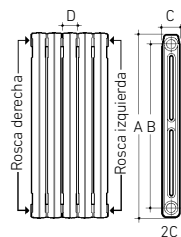

Duba

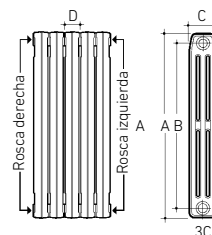

3C

### Montaje

Si se desea ampliar un radiador a mayor número de elementos deben usarse los manguitos y las juntas correspondientes.

Medidas	Manguitos	Junta manguito	Junta tapones
1"	196002001*	196003000*	196003001*
* En conjunto de 50 unidades			

Durante el montaje es indispensable usar una mesa escuadra de la misma longitud que el radiador para asegurar su total apoyo. Confirmar con la escuadra la posición alineada de los elementos para evitar alabeos. Se deben usar simultáneamente dos llaves manométricas taradas para el roscado de los manguitos, asegurando el mismo par de apriete en ambos manguitos para evitar una desalineación entre los mismos. El par de apriete mínimo para evitar fugas debe ser superior a 90 Nm. Para garantizar la correcta alineación, los pares deben estar entre 150-180 Nm. La colocación de tapones y reducciones no precisa de estopada o similar, la estanqueidad se realiza mediante la misma junta del manguito (plana) o del tapón (silicona). Cuando se realiza una ampliación de un radiador a un mayor número de elementos suministrados desde nuestro almacén, BAXI deja de tener responsabilidad sobre los mismos.

### Herramienta de montaje

**Código 194005002** Barra para manguitos acero 1" con casquillo posicionador (también para los radiadores de aluminio).

### Acabados

#### Con capa de imprimación

Suministro en bloques de 10 elementos.

La capa de acabado en la que se suministra el radiador permite pintar sobre el mismo.

#### Pintados blanco

Acabado en color blanco RAL 9016. Conseguido con una capa de pintura por inmersión total del radiador, y otra definitiva pulverizada y secada al horno de alta temperatura.

Se suministran en bloques de 4, 6, 8 y 10 elementos.

Embalaje individual con protección de cantoneras de cartón y plástico retráctil, que permite su colocación sin desembalarlo.

## Duba 3 columnas

80-3D		95-3D	
7		7	
110		110	
712		862	
650		800	
102		102	
60		60	
5,48		6,8	
0,74		0,8	
74,7		88,5	
100		118,5	
1,31		1,31	
Imprim. gris	Pint. blanco	Imprim. gris	Pint. blanco
10	4, 6, 8, 10	10	4, 6, 8, 10
<b>105211000</b>	<b>10566xx00</b>	<b>105231000</b>	<b>10567xx00</b>
<b>32,30 €</b>	<b>37,60 €</b>	<b>38,40 €</b>	<b>44 €</b>

## Duba 4 columnas

N80-4D	
7	
110	
712	
650	
141	
60	
7,4	
1	
93,5	
125,2	
1,31	
Imprim. gris	Pint. blanco
10	4, 6, 8, 10
<b>105281000</b>	<b>10596xx00</b>
<b>40,20 €</b>	<b>46,80 €</b>

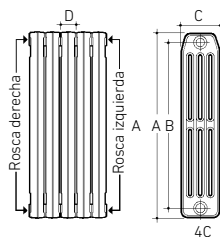

## Soportes radiadores de hierro fundido

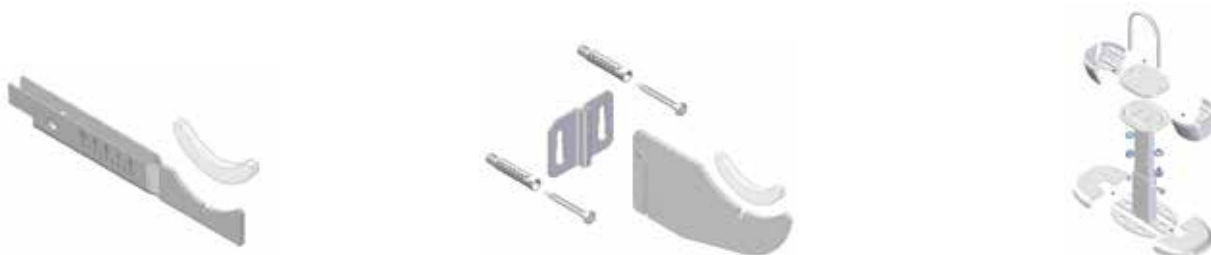

	Soporte empotrar	Soporte alicatar	Soporte alicatar	Soporte de pie
Aplicación	HF 2, 3 y 4 columnas	HF 2 y 3 columnas	HF 4 columnas	HF 2, 3 y 4 columnas
Referencia	<b>7674693</b>	<b>7674694</b>	<b>7674695</b>	<b>7674696</b>
PVP unitario	<b>1,25 €</b>	<b>1,55 €</b>	<b>1,60 €</b>	<b>16 €</b>
Uds. paquete	10	10	10	1
PVP paquete	<b>12,50 €</b>	<b>15,50 €</b>	<b>16 €</b>	<b>16 €</b>



## Accesorios radiadores de hierro fundido



	Manguito 1" HF	Junta plana para manguitos	Junta plana para tapones y reducciones	Spray 400 ml pintura blanco RAL 9016	Llave accesorios de 1 1/4", 1" y 1/2"	Barra montaje para radiadores 1"
Uds. paquete	50	50	50	1	1	1
Referencia	<b>196002001</b>	<b>196003000</b>	<b>196003001</b>	<b>196000003</b>	<b>7215413</b>	<b>194005002</b>
PVP	<b>25 €</b>	<b>10,10 €</b>	<b>10 €</b>	<b>25,20 €</b>	<b>3,90 €</b>	<b>104 €</b>



## Complementos radiadores de hierro fundido



Purgador automático PA5-1" cincado

Unidades	1	
Rosca	derecha	izquierda
Referencia	<b>195210001</b>	<b>195210002</b>
PVP	<b>6,15 €</b>	<b>6,15 €</b>



Purgador de aire automático 1/8" cincado

Unidades	1	
Rosca	derecha	
Referencia	<b>516902201</b>	
PVP	<b>3,35 €</b>	



Purgador de aire manual orientable 1/8" cincado

Unidades	1	
Rosca	derecha	
Referencia	<b>195210010</b>	
PVP	<b>1 €</b>	



Tapón de 1" Acero



Reducción 1" x 1/8" Acero



Reducción 1" x 3/8" Acero



Reducción 1" x 1/2" Acero



Reducción 1" x 3/4" Acero

Uds. paquete	50		50		50		50		50	
Rosca	derecha	izquierda	derecha	izquierda	derecha	izquierda	derecha	izquierda	derecha	izquierda
Referencia	<b>196001020</b>	<b>196001021</b>	<b>196001022</b>	<b>196001026</b>	<b>196001023</b>	<b>196001027</b>	<b>196001024</b>	<b>196001028</b>	<b>196001025</b>	<b>196001029</b>
PVP paquete	<b>30 €</b>	<b>30 €</b>	<b>35 €</b>	<b>35 €</b>	<b>35 €</b>	<b>35 €</b>	<b>35 €</b>	<b>35 €</b>	<b>35 €</b>	<b>35 €</b>
PVP unitario	<b>0,60 €</b>	<b>0,60 €</b>	<b>0,70 €</b>	<b>0,70 €</b>	<b>0,70 €</b>	<b>0,70 €</b>	<b>0,70 €</b>	<b>0,70 €</b>	<b>0,70 €</b>	<b>0,70 €</b>



Tapón 1" Cincado



Reducción 1" x 1/8" Cincado



Reducción 1" x 3/8" Cincado



Reducción 1" x 1/2" Cincado

Uds. paquete	50		50		50		50	
Rosca	derecha	izquierda	derecha	izquierda	derecha	izquierda	derecha	izquierda
Referencia	<b>196001040</b>	<b>196001041</b>	<b>196001042</b>	<b>196001046</b>	<b>196001043</b>	<b>196001047</b>	<b>196001044</b>	<b>196001048</b>
PVP paquete	<b>35 €</b>	<b>35 €</b>	<b>37,50 €</b>	<b>37,50 €</b>	<b>37,50 €</b>	<b>37,50 €</b>	<b>37,50 €</b>	<b>37,50 €</b>
PVP unitario	<b>0,70 €</b>	<b>0,70 €</b>	<b>0,75 €</b>	<b>0,75 €</b>	<b>0,75 €</b>	<b>0,75 €</b>	<b>0,75 €</b>	<b>0,75 €</b>



## Radiadores de acero 2 y 3 columnas

Fabricados a partir de plancha de acero.

Gama de modelos de dos y tres columnas, en alturas entre 450 y 900 mm en bloques soldados de 2, 3, 4, 5, 6, 7, 8, 9, 10, 11 y 12 elementos.

Los elementos extremos de cada bloque llevan los orificios de conexión roscados a 1 1/4" y en sentidos opuestos, con el fin de poder unir entre sí, dos o más bloques, por medio de manguitos rosca derecha-izquierda.

Sometidos a una prueba de 6,5 bar con el radiador montado para garantizar su estanquidad.

Se suministran con una capa de imprimación blanca RAL 9010, realizada con pintura en polvo que garantiza un alto nivel de protección anticorrosión.

Accesorios no incluidos compuestos de: soportes o pies de apoyo, tapones y reducciones con rosca derecha o izquierda, purgador automático PA5-1 1/4" (D ó I).

### Dos columnas

		60-2	75-2
Presión máx. de trabajo	bar	5	5
Temperatura máx. trabajo	°C	110	110
Cotas	Alto (A)	600	750
	Entrecentros (B)	500	650
	Ancho (C)	50	50
Peso	kg	1,28	1,6
Capacidad de agua	l	0,88	1,02
Potencia por elemento (1)	$\Delta T = 40^\circ$ W	39,7	48,8
	$\Delta T = 50^\circ$ W	52,8	65,1
Exponente "n" curva característica (1)		1,28	1,29
Suministro baterías		2, 3, 4, 5, 6, 7, 8, 9, 10, 11 y 12	
Referencia (2)		<b>16424xx00</b>	<b>16426xx00</b>
PVP / Elemento		<b>11,40 €</b>	<b>13,60 €</b>

(1)  $\Delta T = (T. \text{ media radiador} - T. \text{ ambiente})$  en °C  
Según UNE EN-442

(2) Accesorios no incluidos.  
Dígitos xx = Nº elementos (según forma de suministro)  
Ejemplo:  
R. Acero 60-2 de 04 elementos = 164240400

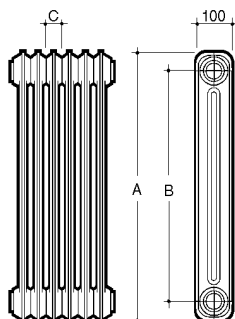

### Montaje

Si se desea ampliar un radiador a mayor número de elementos deben usarse los manguitos de 1 1/4" código 165510805 con la junta código 115300805 y con la barra de montaje de 1 1/4" código 115441107. (Se recomienda humedecer la junta con agua, para provocar la expansión de la misma y favorecer su asentamiento en la unión entre elementos, asegurando su estanqueidad).

### Tres columnas

45-3	60-3	75-3	90-3
5	5	5	5
110	110	110	110
450	600	750	900
350	500	650	800
50	50	50	50
1,5	2	2,5	2,9
1,04	1,26	1,47	1,69
42,9	55,3	68,2	81,7
57,1	74	91,4	109,9
1,28	1,3	1,31	1,33
2, 3, 4, 5, 6, 7, 8, 9, 10, 11 y 12			
<b>16433xx00</b>	<b>16434xx00</b>	<b>16436xx00</b>	<b>16439xx00</b>
<b>12,10 €</b>	<b>14,40 €</b>	<b>16,25 €</b>	<b>18,35 €</b>

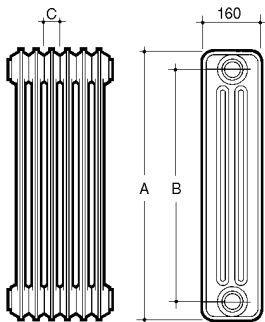

### Soportes radiadores de acero

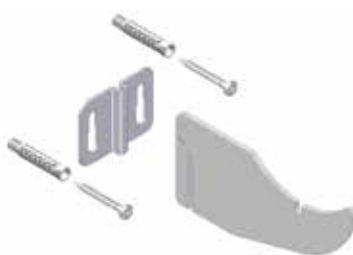

	Soporte empotrar	Soporte acero alicatar	Soporte de pie
Aplicación	Acero 2 columnas	Acero 2 columnas	Acero 3 columnas
Referencia	<b>7674693</b>	<b>7674694</b>	<b>7674696</b>
PVP unitario	<b>1,25 €</b>	<b>1,55 €</b>	<b>16 €</b>
Uds. paquete	10	10	1
PVP paquete	12,50 €	15,50 €	16 €

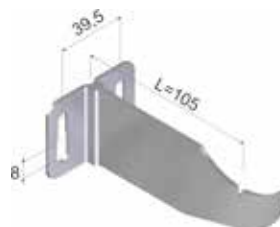
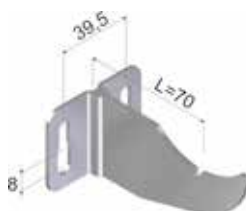
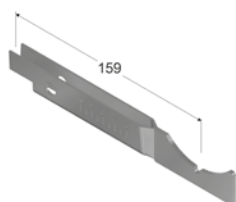

### Accesorios radiadores de acero



	Manguito de 1 1/4" AC	Junta plana para tapones, reducciones y manguitos	Spray 200 ml pintura blanco RAL 9010	Barra montaje para radiadores 1 1/4"	Llave accesorios de 1 1/4", 1" y 1/2"
Referencia	<b>165510805</b>	<b>115300805</b>	<b>195280001</b>	<b>115441107</b>	<b>7215413</b>
PVP unitario	<b>0,40 €</b>	<b>0,25 €</b>	<b>14,95 €</b>	<b>79 €</b>	<b>3,90 €</b>
Uds. paquete	50	50	1	1	1
PVP paquete	<b>20 €</b>	<b>12,50 €</b>	<b>14,95 €</b>	<b>79 €</b>	<b>3,90 €</b>

## Complementos Radiadores de acero



	Purgador automático PA5-1 1/4" cincado		Purgador de aire automático 1/8" cincado	Purgador de aire manual orientable 1/8" cincado
Uds. paquete	1		1	1
Rosca	derecha	izquierda	derecha	derecha
Referencia	<b>195210003</b>	<b>195210004</b>	<b>516902201</b>	<b>195210010</b>
PVP	<b>7,15 €</b>	<b>7,15 €</b>	<b>3,35 €</b>	<b>1 €</b>



	Tapón ciego 1 1/4" cincado		Reducción de 1 1/4" x 1/8" cincado		Reducción de 1 1/4" x 3/8" cincado		Reducción de 1 1/4" x 1/2" cincado		Reducción de 1 1/4" x 3/4" cincado	
Uds. paquete	50		50		50		50		50	
Rosca	derecha	izquierda	derecha	izquierda	derecha	izquierda	derecha	izquierda	derecha	izquierda
Referencia	<b>197001001</b>	<b>197001006</b>	<b>197001005</b>	<b>197001010</b>	<b>197001004</b>	<b>197001009</b>	<b>197001003</b>	<b>197001008</b>	<b>197001002</b>	<b>197001007</b>
PVP paquete	<b>52,50 €</b>	<b>52,50 €</b>	<b>55 €</b>	<b>55 €</b>	<b>55 €</b>	<b>55 €</b>	<b>55 €</b>	<b>55 €</b>	<b>55 €</b>	<b>55 €</b>
PVP unitario	<b>1,05 €</b>	<b>1,05 €</b>	<b>1,10 €</b>	<b>1,10 €</b>	<b>1,10 €</b>	<b>1,10 €</b>	<b>1,10 €</b>	<b>1,10 €</b>	<b>1,10 €</b>	<b>1,10 €</b>

## ADRA 11 S



**Instalación:** Los radiadores ADRA S pueden ser instalados de forma indistinta en bitubo o monotubo.

**Bitubo:** Conexiones directas a 1/2" derecha. Para 3/8" solicitar aparte las reducciones disponibles como accesorios.

**Monotubo:** Utilizar la llave MONOTUBO de la serie Termostatizable, en uno de los orificios inferiores del radiador señalizado con la indicación "MONOTUBO". El distribuidor interior del radiador viene colocado de fábrica. No es necesario extraerlo para caso de instalación bitubo.

**Características principales**

- Fabricados a partir de plancha de acero.
- Carenado integral.
- Cuatro alturas y diversas longitudes.
- Racores de conexión de 1/2" derecha.
- Total funcionalidad, apto para todo tipo de instalación, bitubular y monotubular.
- Sometidos a una prueba de presión de 12 bar.

## ADRA 11 400 S

	400	500	600	700	800	900	1000	1100	1200	1300	1500
Presión máx. de trabajo bar	10	10	10	10	10	10	10	10	10	10	10
Cotas Alto (A) mm	400	400	400	400	400	400	400	400	400	400	400
Entrecentros (B) mm	348	348	348	348	348	348	348	348	348	348	348
Longitud (C) mm	400	500	600	700	800	900	1.000	1.100	1.200	1.300	1.500
Peso kg	5,7	7,0	8,4	9,7	11,0	12,3	13,6	15,0	16,3	17,6	20,2
Capacidad de agua l	0,8	1,1	1,3	1,5	1,7	1,9	2,1	2,3	2,5	2,7	3,2
Potencia $\Delta T = 40^\circ$ W	189	236	283	330	377	424	471	519	566	613	707
$\Delta T = 50^\circ$ W	252	315	378	441	504	567	630	693	756	819	945
Exponente "n" curva característica (1)	1,3	1,3	1,3	1,3	1,3	1,3	1,3	1,3	1,3	1,3	1,3
Referencia	<b>7214398</b>	<b>7214399</b>	<b>7214400</b>	<b>7214401</b>	<b>7214402</b>	<b>7214403</b>	<b>7214404</b>	<b>7214405</b>	<b>7214406</b>	<b>7214407</b>	<b>7214408</b>
PVP	<b>49,90 €</b>	<b>54 €</b>	<b>59 €</b>	<b>60 €</b>	<b>65 €</b>	<b>73 €</b>	<b>83 €</b>	<b>90 €</b>	<b>99 €</b>	<b>107 €</b>	<b>123 €</b>

## ADRA 11 500 S

	400	500	600	700	800	900	1000	1100	1200	1300	1500
Presión máx. de trabajo bar	10	10	10	10	10	10	10	10	10	10	10
Cotas Alto (A) mm	500	500	500	500	500	500	500	500	500	500	500
Entrecentros (B) mm	448	448	448	448	448	448	448	448	448	448	448
Longitud (C) mm	400	500	600	700	800	900	1.000	1.100	1.200	1.300	1.500
Peso kg	6,8	8,4	9,9	11,5	13,0	14,6	16,2	17,7	19,3	20,8	24,0
Capacidad de agua l	1,1	1,4	1,6	1,9	2,2	2,4	2,7	3,0	3,2	3,5	4,1
Potencia (1) $\Delta T = 40^\circ$ W	228	285	342	399	456	513	570	627	684	741	855
$\Delta T = 50^\circ$ W	305	381	457	533	610	686	762	838	914	991	1.143
Exponente "n" curva característica (1)	1,3	1,3	1,3	1,3	1,3	1,3	1,3	1,3	1,3	1,3	1,3
Referencia	<b>7214409</b>	<b>7214410</b>	<b>7214411</b>	<b>7214412</b>	<b>7214413</b>	<b>7214414</b>	<b>7214415</b>	<b>7214416</b>	<b>7214417</b>	<b>7214418</b>	<b>7214419</b>
PVP	<b>52 €</b>	<b>56 €</b>	<b>61 €</b>	<b>69 €</b>	<b>80 €</b>	<b>89 €</b>	<b>99 €</b>	<b>110 €</b>	<b>120 €</b>	<b>130 €</b>	<b>149 €</b>

(1)  $\Delta T = (T_r \text{ media radiador} - T_r \text{ ambiente})$  en  $^\circ\text{C}$   
Según UNE EN-442

- Pintado con un recubrimiento base por cataforesis y acabado al polvo epoxy-poliéster color blanco, RAL 9016.
- Embalaje individual de carton total con protección reforzada en cantos y aristas y plástico retractil.

**Accesorios incluidos:**

- Soportes alicatar.
- Todos los accesorios necesarios para su instalación: tapones, juntas, purgador y distribuidor monotubo ya colocado en el radiador.

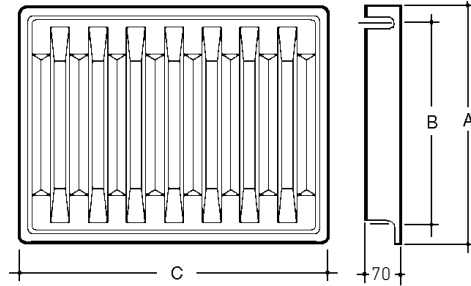

### ADRA 11 600 S

400	500	600	700	800	900	1000	1100	1200	1300	1500
10	10	10	10	10	10	10	10	10	10	10
600	600	600	600	600	600	600	600	600	600	600
548	548	548	548	548	548	548	548	548	548	548
400	500	600	700	800	900	1.000	1.100	1.200	1.300	1.500
8,0	9,8	11,6	13,5	15,3	17,1	19,0	20,8	22,6	24,5	28,1
1,3	1,7	2,0	2,3	2,6	3,0	3,3	3,6	4,0	4,3	5,0
267	335	401	468	535	602	668	735	802	869	1.003
356	446	535	624	713	802	891	980	1.069	1.158	1.337
1,2891	1,2891	1,2891	1,2891	1,2891	1,2891	1,2891	1,2891	1,2891	1,2891	1,2891
<b>7214420</b>	<b>7214421</b>	<b>7214422</b>	<b>7214423</b>	<b>7214424</b>	<b>7214425</b>	<b>7214426</b>	<b>7214427</b>	<b>7214428</b>	<b>7214429</b>	<b>7214430</b>
<b>55 €</b>	<b>60 €</b>	<b>69 €</b>	<b>82 €</b>	<b>93 €</b>	<b>105 €</b>	<b>116 €</b>	<b>128 €</b>	<b>139 €</b>	<b>151 €</b>	<b>174 €</b>

### ADRA 11 700 S

400	500	600	700	800	900	1000	1100	1200	1300	1500
10	10	10	10	10	10	10	10	10	10	10
700	700	700	700	700	700	700	700	700	700	700
648	648	648	648	648	648	648	648	648	648	648
400	500	600	700	800	900	1.000	1.100	1.200	1.300	1.500
9,1	11,1	13,2	15,3	17,3	19,4	21,5	23,5	26,5	27,7	31,8
1,6	2,0	2,3	2,7	3,1	3,5	3,9	4,3	4,7	5,1	5,9
304	381	456	532	609	684	760	837	912	989	1.141
407	509	610	712	814	915	1.017	1.119	1.220	1.322	1.526
1,3025	1,3025	1,3025	1,3025	1,3025	1,3025	1,3025	1,3025	1,3025	1,3025	1,3025
<b>7214431</b>	<b>7214432</b>	<b>7214433</b>	<b>7214434</b>	<b>7214435</b>	<b>7214436</b>	<b>7214437</b>	<b>7214438</b>	<b>7214439</b>	<b>7214440</b>	<b>7214441</b>
<b>59 €</b>	<b>66 €</b>	<b>80 €</b>	<b>92 €</b>	<b>107 €</b>	<b>120 €</b>	<b>133 €</b>	<b>146 €</b>	<b>158 €</b>	<b>173 €</b>	<b>199 €</b>

## ADRA 22 S



**Instalación:** Los radiadores ADRA S pueden ser instalados de forma indistinta en bitubo o monotubo.

**Bitubo:** Conexiones directas a 1/2" derecha. Para 3/8" solicitar aparte las reducciones disponibles como accesorios.

**Monotubo:** Utilizar la llave MONOTUBO de la serie Termostatizable, en uno de los orificios inferiores del radiador señalizado con la indicación "MONOTUBO". El distribuidor interior del radiador viene colocado de fábrica. No es necesario extraerlo para caso de instalación bitubo.

**Características principales**

- Fabricados a partir de plancha de acero.
- Carenado integral.
- Cuatro alturas y diversas longitudes.
- Racores de conexión de 1/2".
- Total funcionalidad, apto para todo tipo de instalación, bitubular y monotubular.
- Sometidos a una prueba de presión de 12 bar.

## ADRA 22 400 S

	400	500	600	700	800	900	1000	1100	1200	1300	1500	2100		
Presión máx. de trabajo	bar	10	10	10	10	10	10	10	10	10	10	10		
Cotas	Alto (A)	mm	400	400	400	400	400	400	400	400	400	400		
	Entrecentros (B)	mm	348	348	348	348	348	348	348	348	348	348		
	Longitud (C)	mm	400	500	600	700	800	900	1.000	1.100	1.200	1.300	1.500	2.100
Peso	kg	10,6	13,1	15,5	18,0	20,5	23,0	25,5	28,0	30,5	33,0	38,0	52,9	
Capacidad de agua	l	1,9	2,4	2,9	3,4	3,8	4,3	4,8	5,3	5,8	6,2	7,2	10,1	
Potencia (1)	$\Delta T = 40^\circ$	W	351	439	528	615	703	791	879	967	1.054	1.143	1.318	1.846
	$\Delta T = 50^\circ$	W	470	588	706	823	941	1.058	1.176	1.294	1.411	1.529	1.764	2.470
Exponente "n" curva característica (1)		1,3057	1,3057	1,3057	1,3057	1,3057	1,3057	1,3057	1,3057	1,3057	1,3057	1,3057	1,3057	
Referencia		<b>7214442</b>	<b>7214443</b>	<b>7214444</b>	<b>7214445</b>	<b>7214446</b>	<b>7214447</b>	<b>7214448</b>	<b>7214449</b>	<b>7214450</b>	<b>7214451</b>	<b>7214452</b>	<b>7214453</b>	
PVP		<b>61 €</b>	<b>78 €</b>	<b>92 €</b>	<b>108 €</b>	<b>123 €</b>	<b>138 €</b>	<b>153 €</b>	<b>168 €</b>	<b>184 €</b>	<b>199 €</b>	<b>230 €</b>	<b>322 €</b>	

## ADRA 22 500 S

	400	500	600	700	800	900	1000	1100	1200	1300	1500	2100		
Presión máx. de trabajo	bar	10	10	10	10	10	10	10	10	10	10	10		
Cotas	Alto (A)	mm	500	500	500	500	500	500	500	500	500	500		
	Entrecentros (B)	mm	448	448	448	448	448	448	448	448	448	448		
	Longitud (C)	mm	400	500	600	700	800	900	1.000	1.100	1.200	1.300	1.500	2.100
Peso	kg	12,7	15,7	18,7	21,7	24,7	27,7	30,7	33,7	36,7	39,7	45,7	63,7	
Capacidad de agua	l	2,3	2,9	3,4	4,0	4,6	5,1	5,7	6,3	6,8	7,4	8,6	12,0	
Potencia (1)	$\Delta T = 40^\circ$	W	424	530	636	742	848	954	1.060	1.166	1.272	1.378	1.591	2.226
	$\Delta T = 50^\circ$	W	568	710	851	993	1.135	1.277	1.419	1.561	1.703	1.845	2.129	2.980
Exponente "n" curva característica (1)		1,3067	1,3067	1,3067	1,3067	1,3067	1,3067	1,3067	1,3067	1,3067	1,3067	1,3067	1,3067	
Referencia		<b>7214454</b>	<b>7214455</b>	<b>7214456</b>	<b>7214457</b>	<b>7214458</b>	<b>7214459</b>	<b>7214460</b>	<b>7214461</b>	<b>7214462</b>	<b>7214463</b>	<b>7214464</b>	<b>7214465</b>	
PVP		<b>73 €</b>	<b>92 €</b>	<b>111 €</b>	<b>130 €</b>	<b>148 €</b>	<b>166 €</b>	<b>186 €</b>	<b>203 €</b>	<b>221 €</b>	<b>241 €</b>	<b>277 €</b>	<b>390 €</b>	

(1)  $\Delta T = (T_r \text{ media radiador} - T_a \text{ ambiente})$  en  $^\circ\text{C}$   
Según UNE EN-442



- Pintado con un recubrimiento base por cataforesis y acabado al polvo epoxy-poliéster color blanco, RAL 9016.
- Embalaje individual de cartón total con protección reforzada en cantos y aristas y plástico retractil.

**Accesorios incluidos:**

- Soportes alicatar.
- Todos los accesorios necesarios para su instalación: tapones, juntas, purgador y distribuidor monotubo ya colocado en el radiador.

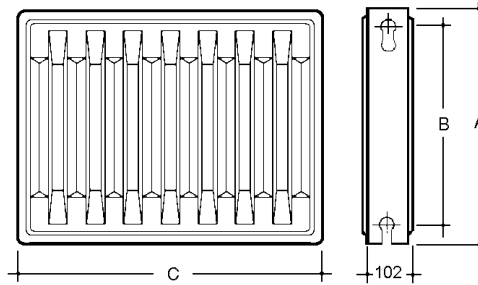

### ADRA 22 600 S

400	500	600	700	800	900	1000	1100	1200	1300	1500	2100
10	10	10	10	10	10	10	10	10	10	10	10
600	600	600	600	600	600	600	600	600	600	600	600
548	548	548	548	548	548	548	548	548	548	548	548
400	500	600	700	800	900	1.000	1.100	1.200	1.300	1.500	2.100
15,2	18,7	22,3	25,9	29,4	33,0	36,6	40,1	43,7	47,3	54,4	75,8
2,6	3,3	4,0	4,6	5,3	5,9	6,6	7,3	7,9	8,6	9,9	13,9
492	615	738	861	984	1.107	1.230	1.353	1.476	1.599	1.845	2.583
659	824	988	1.153	1.318	1.482	1.647	1.812	1.976	2.141	2.471	3.459
1,3082	1,3082	1,3082	1,3082	1,3082	1,3082	1,3082	1,3082	1,3082	1,3082	1,3082	1,3082
<b>7214466</b>	<b>7214467</b>	<b>7214468</b>	<b>7214469</b>	<b>7214470</b>	<b>7214471</b>	<b>7214472</b>	<b>7214473</b>	<b>7214474</b>	<b>7214475</b>	<b>7214476</b>	<b>7214477</b>
<b>86 €</b>	<b>108 €</b>	<b>130 €</b>	<b>150 €</b>	<b>172 €</b>	<b>194 €</b>	<b>215 €</b>	<b>236 €</b>	<b>258 €</b>	<b>279 €</b>	<b>323 €</b>	<b>452 €</b>

### ADRA 22 700 S

400	500	600	700	800	900	1000	1100	1200	1300	1500	2100
10	10	10	10	10	10	10	10	10	10	10	10
700	700	700	700	700	700	700	700	700	700	700	700
648	648	648	648	648	648	648	648	648	648	648	648
400	500	600	700	800	900	1.000	1.100	1.200	1.300	1.500	2.100
17,2	21,3	25,3	29,4	33,4	37,5	41,5	45,6	49,6	53,7	61,8	86,1
3,0	3,8	4,5	5,3	6,0	6,8	7,5	8,3	9,0	9,8	11,3	15,8
555	693	832	970	1.109	1.248	1.386	1.525	1.664	1.802	2.080	2.911
744	930	1.116	1.302	1.488	1.674	1.860	2.046	2.232	2.418	2.790	3.906
1,317	1,317	1,317	1,317	1,317	1,317	1,317	1,317	1,317	1,317	1,317	1,317
<b>7214478</b>	<b>7214479</b>	<b>7214480</b>	<b>7214481</b>	<b>7214482</b>	<b>7214483</b>	<b>7214484</b>	<b>7214485</b>	<b>7214486</b>	<b>7214487</b>	<b>7214488</b>	<b>7214489</b>
<b>96 €</b>	<b>122 €</b>	<b>146 €</b>	<b>170 €</b>	<b>195 €</b>	<b>218 €</b>	<b>243 €</b>	<b>267 €</b>	<b>291 €</b>	<b>316 €</b>	<b>364 €</b>	<b>510 €</b>

## ADRAPLAN S



**Instalación:** Los radiadores ADRAPLAN S pueden ser instalados de forma indistinta en bitubo o monotubo.

**Bitubo:** Conexiones directas a 1/2" derecha. Para 3/8" solicitar aparte las reducciones disponibles como accesorios.

**Monotubo:** Utilizar la llave MONOTUBO de la serie Termostatizable, en uno de los orificios inferiores del radiador señalizado con la indicación "MONOTUBO". El distribuidor interior del radiador viene colocado de fábrica. No es necesario extraerlo para caso de instalación bitubo.

### Características principales

- Fabricados a partir de plancha de acero.
- Carenado integral.
- Frontal plano, de esmerado diseño que hace del radiador ADRAPLAN S un atractivo elemento decorativo.
- Altura 600 y longitudes de 400 a 1500 mm.
- Racores de conexión de 1/2".
- Total funcionalidad, apto para todo tipo de instalación, bitubular y monotubular.
- Soportes Genius incluidos.
- Se suministran los accesorios hidráulicos necesarios para su instalación, es decir, tapones, juntas, distribuidor monotubo colocado y purgador.
- Sometidos a una prueba de presión de 12 bar.
- Pintado con un recubrimiento base por cataforesis y acabado al polvo epoxy-poliéster color blanco, RAL 9016.
- Protegido tanto en parte superior como inferior y laterales con molduras de cartón, envuelto con plástico retráctil.

## ADRAPLAN 600 S

	400	500	600	700	800	900	1000	1100	1200	1300	1500
Presión máx. de trabajo bar	10	10	10	10	10	10	10	10	10	10	10
Cotas Alto (A) mm	600	600	600	600	600	600	600	600	600	600	600
Entrecentros (B) mm	548	548	548	548	548	548	548	548	548	548	548
Longitud (C) mm	400	500	600	700	800	900	1.000	1.100	1.200	1.300	1.500
Peso kg	17,2	21,2	25,3	29,4	33,4	37,5	41,6	45,6	49,7	53,8	61,9
Capacidad de agua l	2,6	3,3	4,0	4,6	5,3	5,9	6,6	7,3	7,9	8,6	9,9
Potencia (1) $\Delta T = 40^\circ$ W	444	556	667	778	889	1.000	1.111	1.223	1.334	1.445	1.668
$\Delta T = 50^\circ$ W	595	744	893	1.042	1.190	1.339	1.488	1.637	1.786	1.935	2.233
Exponente "n" curva característica (1)	1,3082	1,3082	1,3082	1,3082	1,3082	1,3082	1,3082	1,3082	1,3082	1,3082	1,3082
Referencia	<b>7214490</b>	<b>7214491</b>	<b>7214492</b>	<b>7214493</b>	<b>7214494</b>	<b>7214495</b>	<b>7214496</b>	<b>7214497</b>	<b>7214498</b>	<b>7214499</b>	<b>7214500</b>
PVP	<b>108 €</b>	<b>130 €</b>	<b>155 €</b>	<b>180 €</b>	<b>207 €</b>	<b>233 €</b>	<b>259 €</b>	<b>282 €</b>	<b>309 €</b>	<b>334 €</b>	<b>387 €</b>

(1)  $\Delta T = (T. \text{ media radiador} - T. \text{ ambiente})$  en  $^\circ\text{C}$   
Según UNE EN-442

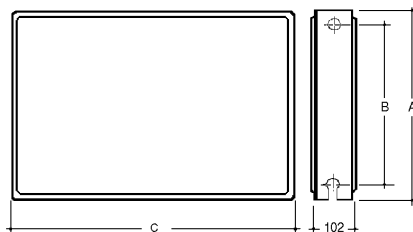



## PV S

- Paneles verticales de acero fabricados a partir de plancha de acero.
- Frontal con suaves relieves lineales que enaltece su verticalidad.
- Incorpora cuatro conexiones a 1/2" derecha.
- Sometido a una prueba de presión de 12 bar.
- Pintado con un recubrimiento base por cataforesis y acabado al polvo epoxy-poliéster color blanco RAL 9016.
- Se presenta embalado con cantoneras de cartón y retractor de protección.
- Se suministran junto al Panel vertical los accesorios necesarios para su instalación (tapones, reducciones, tapón purgador orientable 1/2" y juntas) y los soportes GENIUS.
- Apto solo para instalaciones bitubo.

### PV 400 S

### PV 600 S

		1500	1800	2000	1500	1800	2000	
Presión máx. de trabajo	bar	10	10	10	10	10	10	
Cotas	Alto (A)	mm	1.500	1.800	2.000	1.500	1.800	2.000
	Entrecentros (B)	mm	348	348	348	548	548	548
	Longitud (C)	mm	400	400	400	600	600	600
Peso	kg	31,1	37,3	41,4	46,6	55,9	62,1	
Capacidad de agua	l	5,6	6,8	7,5	8,5	10,2	11,3	
Potencia (1)	$\Delta T = 40^\circ$	W	830	949	1.024	1.245	1.423	1.536
	$\Delta T = 50^\circ$	W	1.122	1.284	1.386	1.683	1.926	2.079
Exponente "n" da curva característica (1)		1,35	1,355	1,358	1,35	1,355	1,358	
Referencia		<b>7214501</b>	<b>7214502</b>	<b>7214503</b>	<b>7214504</b>	<b>7214505</b>	<b>7214506</b>	
PVP		<b>207 €</b>	<b>233 €</b>	<b>247 €</b>	<b>251 €</b>	<b>282 €</b>	<b>305 €</b>	

(1)  $\Delta T = (T. \text{ media radiador} - T. \text{ ambiente})$  en  $^\circ\text{C}$   
Según UNE EN-442

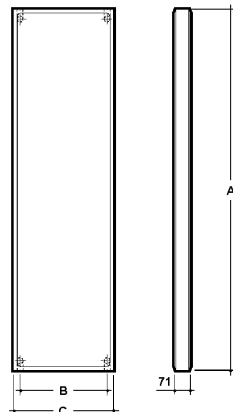

**Soportes paneles de acero**

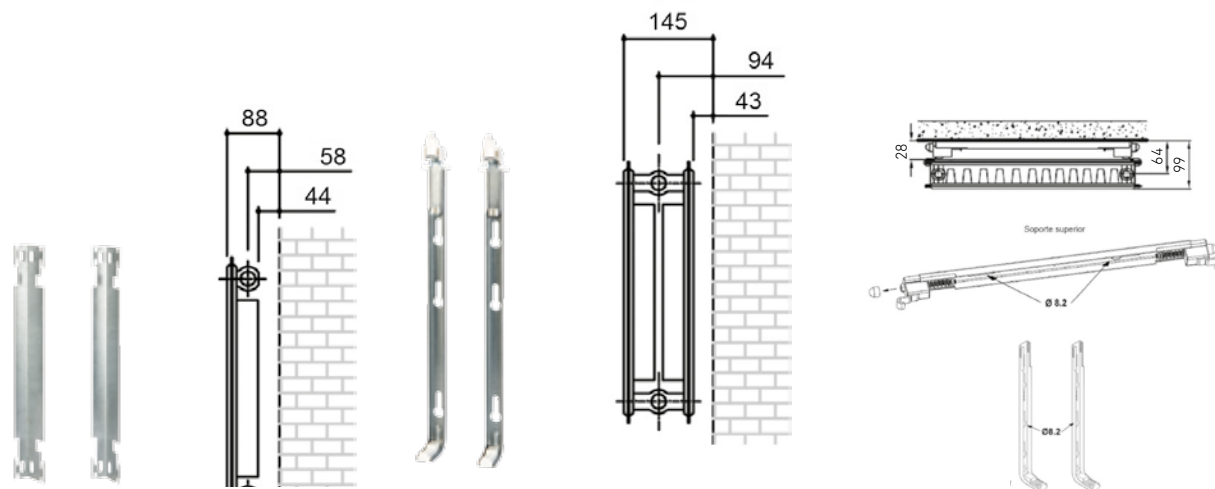

	Kit soportes alicatar ADRA 11 S				Kit soportes alicatar Genius ADRA 22 S / ADRAPLAN				Kit soportes alicatar Genius PV S	
Aplicación	ADRA 11 400 S	ADRA 11 500 S	ADRA 11 600 S	ADRA 11 700 S	ADRA 22 400 S	ADRA 22 500 S	ADRA 22 600 S y ADRAPLAN S	ADRA 22 700 S	PV 400 S	PV 600 S
Uds paquete	2	2	2	2	2	2	2	2	3	3
Referencia	<b>7216993</b>	<b>7216995</b>	<b>7216997</b>	<b>7216999</b>	<b>7219704</b>	<b>7216985</b>	<b>7216986</b>	<b>7216987</b>	<b>7664776</b>	<b>7664777</b>
PVP	<b>2,85 €</b>	<b>3,25 €</b>	<b>3,90 €</b>	<b>4,30 €</b>	<b>8,55 €</b>	<b>8,75 €</b>	<b>9 €</b>	<b>9,60 €</b>	<b>14,90 €</b>	<b>15,50 €</b>

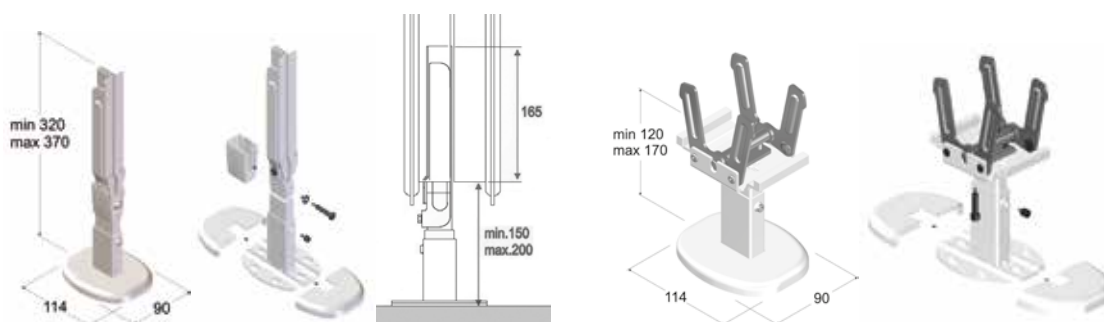

	Soporte de pie ADRA 11 S	Soporte de pie ADRA 22 S y ADRAPLAN
Referencia	<b>7674701</b>	<b>7674702</b>
PVP unitario	<b>27 €</b>	<b>20,40 €</b>
Uds. paquete	2	2
PVP paquete	<b>54 €</b>	<b>40,80 €</b>

## Complementos paneles de acero



Blister 2 tapones 1 purgador cincado

Unidades	1
Rosca	Derecha
Referencia	<b>7217001</b>
PVP	<b>3,30 €</b>



Tapón purgador orientable 1/2" cincado

Unidades	1
Rosca	Derecha
Referencia	<b>195210005</b>
PVP	<b>1 €</b>



Purgador de aire automático 1/8" cincado

Unidades	1
Rosca	Derecha
Referencia	<b>516902201</b>
PVP	<b>3,35 €</b>



Purgador de aire manual orientable 1/8" cincado

Unidades	1
Rosca	Derecha
Referencia	<b>195210010</b>
PVP	<b>1 €</b>



Tapón ciego 1/2" cincado

Unidades	1
Rosca	Derecha
Referencia	<b>171122830</b>
PVP	<b>0,45 €</b>



Reducción de 1/2" x 1/8" cincado

Unidades	1
Rosca	Derecha
Referencia	<b>171123530</b>
PVP	<b>0,45 €</b>



Reducción de 1/2" x 3/8" cincado

Unidades	1
Rosca	Derecha
Referencia	<b>171123531</b>
PVP	<b>0,45 €</b>



Junta plana para tapones y reducciones 1/2"

Unidades	1
Rosca	-
Referencia	<b>171123930</b>
PVP	<b>0,20 €</b>



Distribuidor panel simple plástico blanco

Unidades	1
Referencia	<b>171123833</b>
PVP	<b>0,40 €</b>



Distribuidor panel doble plástico blanco

Unidades	1
Referencia	<b>171123830</b>
PVP	<b>0,40 €</b>



Spray 400 ml pintura blanco RAL 9016

Unidades	1
Referencia	<b>196000003</b>
PVP	<b>25,20 €</b>



Llave accesorios de 1 1/4", 1" y 1/2"

Unidades	1
Referencia	<b>7215413</b>
PVP	<b>3,90 €</b>

## Toalleros

Orificios de conexión de 1/2".  
Posibilidad de conexión bitubular o monotubular. (Utilizar la llave Monotubo vertical de la serie termostatizable).

Embalaje individual con cantoneras y laterales de cartón y plástico retráctil; en su interior una caja con el kit de accesorios.  
Instalación en dos versiones, hidráulica (agua caliente), eléctrica-mixta (con resistencia).

Se expiden con todos los accesorios necesarios para su instalación en versión hidráulica.  
Para la instalación en versión eléctrica o mixta se suministra aparte el conjunto eléctrico-mixto compuesto de: resistencia eléctrica y 2 tes 1/2"-1/2"-1/2".



	SY Inox Satinado			SY Inox Brillante			EL Inox				
	800	1200	1300	800	1200	1500	800	1200	1400		
Acabado	Inox satinado			Inox brillante			Inox brillante				
Presión máx. de trabajo	bar	8	8	8	8	8	8	8	8		
Cotas	A alto	mm	735	1.155	1.295	784	1.150	1.512	760	1.160	1.410
	B ancho	mm	500	500	500	500	500	500	500	500	
	C entrecentros	mm	442	442	442	470	470	470	450	450	450
	D profundo	mm	112-125	112-125	112-125	75-95	75-95	75-95	105-118	105-118	105-118
Peso	kg	6,7	11,2	13,1	6,6	9,6	13,1	9,2	13,7	16,2	
Capacidad de agua	l	3,8	6,4	7,5	2,3	3,3	4,6	4	6	7,2	
Potencia (1)	$\Delta T=40^{\circ}$	W	195,6	311,1	362	197	282	376	270,2	395,2	460,5
	$\Delta t=50^{\circ}$	W	255,8	408,1	475,6	258	370	493	358,1	523,3	609,3
Exponente "n" curva característica (1)		1,2	1,22	1,22	1,2	1,22	1,22	1,26	1,26	1,26	
Referencia		<b>7222283</b>	<b>7222284</b>	<b>7222285</b>	<b>7222265</b>	<b>7222266</b>	<b>7222267</b>	<b>7222279</b>	<b>7222280</b>	<b>7222282</b>	
PVP		<b>518 €</b>	<b>628 €</b>	<b>744 €</b>	<b>462 €</b>	<b>543 €</b>	<b>640 €</b>	<b>612 €</b>	<b>717 €</b>	<b>848 €</b>	

(1)  $\Delta T = (T. \text{ media radiador} - T. \text{ ambiente})$  en  $^{\circ}C$  Según UNE EN-442

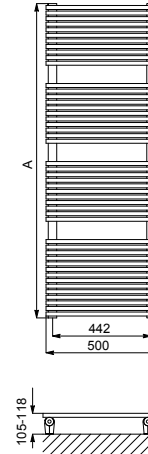
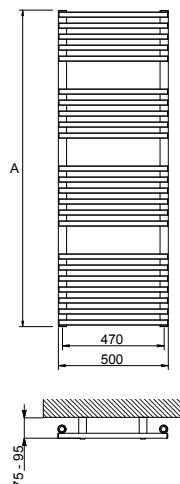
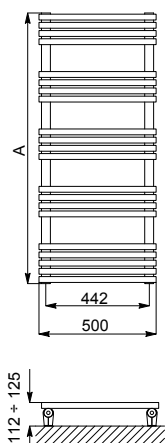



### Humidity Corrosion Resistant

Diseñados para soportar más de 200 h de ambiente salino, el doble de lo exigido por la norma UNE-EN-442

El radiador toallero KLF es reversible y solo es apto para instalación bitubo.



KLF				EL Blanco			DO		
800	1300	1500	1800	800	1200	1500	800	1200	1600
Blanco RAL 9010				Blanco RAL 9010			Blanco RAL 9010		
8	8	8	8	8	8	8	5	5	5
864	1.312	1.536	1.760	784	1.150	1.512	784	1.120	1.512
500	500	500	500	500	500	500	500	500	500
50	50	50	50	470	470	470	470	470	470
68-81	68-81	68-81	68-81	75-95	75-95	75-95	89-102	89-102	89-102
8,5	12,7	14,9	17	10,5	15,4	18,2	10,9	15,2	20,3
3,9	5,8	6,8	7,8	3,2	5,8	6,9	3,6	5,1	6,8
290	427	491	547	387	555	839	340	457	591
381	563	652	728	508	729	1.101	442	592	767
1,22	1,24	1,27	1,28	1,22	1,22	1,22	1,17	1,19	1,21
<b>7692559</b>	<b>7692560</b>	<b>7692561</b>	<b>7692562</b>	<b>7222262</b>	<b>7222263</b>	<b>7222264</b>	<b>7222271</b>	<b>7222274</b>	<b>7222275</b>
<b>346 €</b>	<b>422 €</b>	<b>514 €</b>	<b>575 €</b>	<b>238 €</b>	<b>259 €</b>	<b>308 €</b>	<b>241 €</b>	<b>280 €</b>	<b>364 €</b>

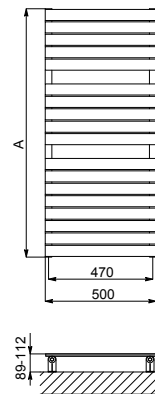
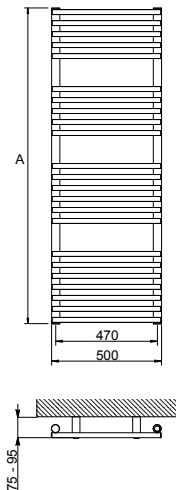
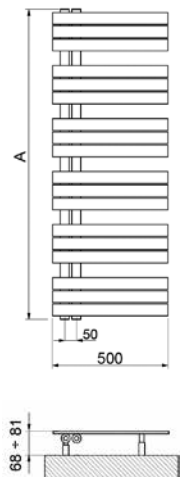

## Toalleros

Orificios de conexión de 1/2". Posibilidad de conexión bitubular o monotubular. (Utilizar la llave Monotubo vertical de la serie termostatizable).

Embalaje individual con cantoneras y laterales de cartón y plástico retráctil; en su interior una caja con el kit de accesorios. Instalación en dos versiones, hidráulica (agua caliente), eléctrica-mixta (con resistencia).

Se expiden con todos los accesorios necesarios para su instalación en versión hidráulica. Para la instalación en versión eléctrica o mixta se suministra aparte el conjunto eléctrico-mixto compuesto de: resistencia eléctrica y 2 tes 1/2"-1/2"-1/2".



	CL 60 Blanco			CL 60 Cromado			CL 50 Blanco				
	800	1200	1800	800	1200	1800	800	1200	1800		
Acabado	Blanco RAL 9010			Cromado			Blanco RAL 9010				
Presión máx. de trabajo	bar	6	6	6	8	8	8	8	8	8	
Cotas	A alto	mm	800	1.195	1.780	800	1.195	1.780	763	1.195	1.807
	B ancho	mm	600	600	600	600	600	600	500	500	500
	C entrecentros	mm	550	550	550	550	550	550	450	450	450
	D profundo	mm	75 ± 11	75 ± 11	75 ± 11	75 ± 11	75 ± 11	75 ± 11	70-82	70-82	70-82
Peso	kg	8,9	12,9	19,4	6,8	10,1	15,6	8	12,3	18,7	
Capacidad de agua	l	5,2	7,6	11,5	4,1	6,1	9,34	5,2	7,9	12	
Potencia (1)	$\Delta T=40^\circ$	W	359	537	807	249	326	557	284	450	684
	$\Delta t=50^\circ$	W	472	708	1.062	329	494	741	375	595	906
Exponente "n" curva característica (1)		1,23	1,24	1,23	1,25	1,25	1,28	1,24	1,25	1,26	
Referencia		<b>192160800</b>	<b>192161200</b>	<b>192161800</b>	<b>192160802</b>	<b>192161202</b>	<b>192161802</b>	<b>192150800</b>	<b>192151200</b>	<b>192151800</b>	
PVP		<b>157 €</b>	<b>197 €</b>	<b>280 €</b>	<b>338 €</b>	<b>420 €</b>	<b>601 €</b>	<b>149 €</b>	<b>186 €</b>	<b>268 €</b>	

(1)  $\Delta T = (T. \text{media radiador} - T. \text{ambiente})$  en  $^\circ C$   
Según UNE EN-442

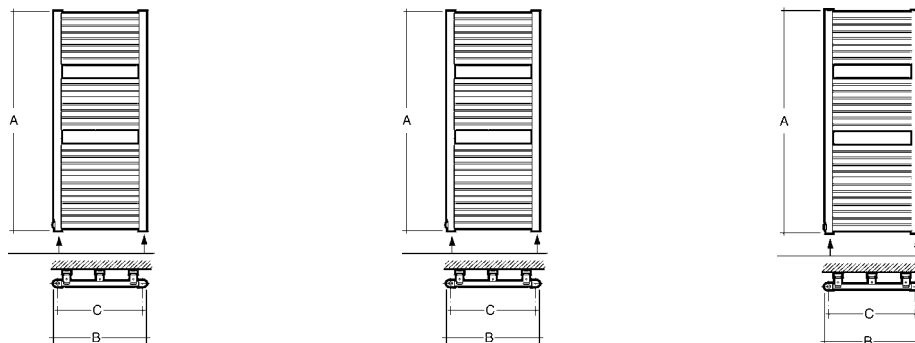





### Humidity Corrosion Resistant

Diseñados para soportar más de 200 h de ambiente salino, el doble de lo exigido por la norma UNE-EN-442



CL 50 Cromado			EC			HO	
800	1200	1800	800	1200	1800	800	1200
Cromado			Blanco RAL 9010			Blanco RAL 9010	
8	8	8	8	8	8	8	8
800	1.195	1.780	700	1.160	1.732	770	1.170
500	500	500	500	500	500	450	450
450	450	450	450	450	450	420	420
75 ± 11	75 ± 11	75 ± 11	80-100	80-100	80-100	64-86	64-86
8	12,3	18,7	5,6	8,6	12,9	4,7	7,1
5,2	7,9	12	3,2	5,3	7,9	4,7	7,1
217	296	457	273	405	626	294,8	410,4
285	392	609	358	534	831	387,2	541,9
1,22	1,26	1,29	1,22	1,24	1,25	1,22	1,25
<b>192150803</b>	<b>192151201</b>	<b>192151801</b>	<b>7222268</b>	<b>7222269</b>	<b>7222270</b>	<b>192408000</b>	<b>192412000</b>
<b>316 €</b>	<b>393 €</b>	<b>579 €</b>	<b>86 €</b>	<b>115 €</b>	<b>170 €</b>	<b>96 €</b>	<b>127 €</b>

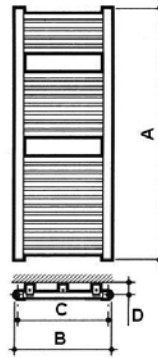
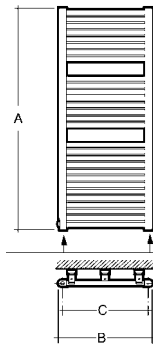
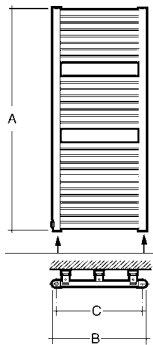

## Toalleros eléctricos

Pintura en polvo epoxi color blanco RAL 9010.

Radiador lleno de agua glicolada

Resistencia eléctrica Clase 1, grado de protección mínimo IP 44.

Dotado de termostato ambiente.

- Se expide con soportes, tacos, tirafondos e instrucciones de instalación.

- Radiador protegido mediante embalaje con perfiles y cantoneras de cartón y film de plástico retráctil.



### Humidity Corrosion Resistant

Diseñados para soportar más de 200 h de ambiente salino, el doble de lo exigido por la norma UNE-EN-442



NOVEDAD

		CL				EC			
		800	1200	1400	1800	700	1200	1400	1800
Potencia	W	400	700	900	900	400	600	700	900
Cotas	A alto mm	833	1.265	1.481	1.877	700	1.200	1.400	1.800
	B ancho mm	500	500	500	500	500	500	500	500
Peso	kg	13	20	23	29	8	13	15	18
Referencia		<b>7222286</b>	<b>7222287</b>	<b>7222288</b>	<b>7222289</b>	<b>7749228</b>	<b>7749229</b>	<b>7749230</b>	<b>7749231</b>
PVP		<b>358 €</b>	<b>422 €</b>	<b>460 €</b>	<b>512 €</b>	<b>190 €</b>	<b>225 €</b>	<b>240 €</b>	<b>270 €</b>

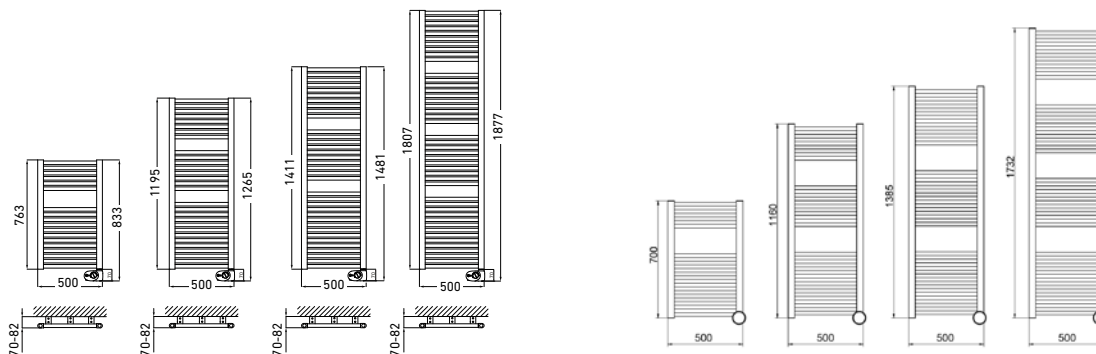

### Posición radiador en el cuarto de baño

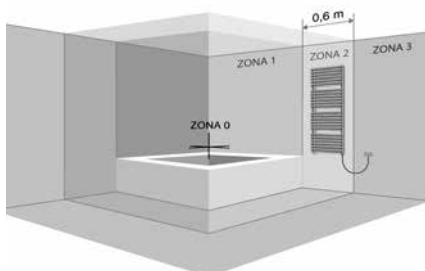

Los radiadores eléctricos están compuestos por una resistencia eléctrica de clase 1 y grado de protección mínimo IP 44.

Ello permite su montaje en zona 2 de peligro a condición de que la línea de alimentación esté protegida por interruptor diferencial con  $I_{dn} \leq 30$  mA.

La toma de alimentación y el interruptor diferencial deben estar colocados obligatoriamente en zona 3.

## Accesorios para toalleros

### Conjunto eléctrico mixto

Apto para instalación híbrida o solo eléctrica. Se incluyen 2 tes de conexión para la instalación híbrida (se recomienda la instalación de una válvula de seguridad))



Acabado	Blanco			Cromado		
Aplicación según modelo radiador	KLF / EL / DO / CL 50 / CL 60 / EC / HO			SY INOX / EL INOX / CL 60 CR / CL 50 CR		
Aplicación según altura radiador	800 ÷ 1.200	1.200 ÷ 1.400	1.400 ÷ 1.800	800 ÷ 1.200	1.200 ÷ 1.400	1.400 ÷ 1.800
Potencia eléctrica	300 W	600 W	800 W	300 W	600 W	800 W
Referencia	<b>7692762</b>	<b>7692763</b>	<b>7692804</b>	<b>7692805</b>	<b>7692806</b>	<b>7692807</b>
PVP	<b>133 €</b>	<b>162 €</b>	<b>169 €</b>	<b>163 €</b>	<b>176 €</b>	<b>182 €</b>



	Te para conexión mixta 1/2"	Válvula de seguridad de 1/2"
Referencia	<b>194000000</b>	<b>194008001</b>
PVP	<b>7,25 €</b>	<b>12,40 €</b>



	Barra toallero y dos perchas CL 50	Dos perchas CL 50	Llave y detentor satinado 1/2" escuadra 13-15 Cu	Conjunto embellecedor GCR	Tapón de 1/2" niquelado
Referencia	<b>7216897</b>	<b>7216898</b>	<b>192011005</b>	<b>193015001</b>	<b>192001000</b>
PVP	<b>140 €</b>	<b>60 €</b>	<b>89 €</b>	<b>39,60 €</b>	<b>2,80 €</b>

## Soportes para toalleros



Aplicación	SY 50 INOX	SY 50 INOX	EL 50 INOX	KLF 50	EC 50, EC 50 Eléctrico y EL 50
Acabado	Brillante	Satinado	Brillante	Blanco	Blanco
Referencia	<b>7222990</b>	<b>7222991</b>	<b>7222988</b>	<b>7692708</b>	<b>7222986</b>
PVP	<b>22,90 €</b>	<b>35 €</b>	<b>35 €</b>	<b>25,40 €</b>	<b>18,10 €</b>



Aplicación	DO 50	CL 60 y HO 45	CL 50 CR y CL 60 CR	CL 50 y CL 50 Eléctrico
Acabado	Blanco	Blanco	Cromado	Blanco
Referencia	<b>7222985</b>	<b>192005002</b>	<b>192005003</b>	<b>7222984</b>
PVP	<b>25,40 €</b>	<b>8,55 €</b>	<b>17,05 €</b>	<b>25,40 €</b>

## Grifería NT

- Cuerpo fabricado en latón estampado con acabado exterior cromado mate.
- Doble reglaje.

- Recorrido máximo del volante entre las posiciones cerrado-abierto de una sola vuelta.
- Posible cambio del mecanismo, sin necesidad de vaciar la instalación (Llave M-400).

- La rosca de enlace, incorpora una junta especial que permite el montaje directamente al emisor, sin necesidad de usar cáñamo o teflón.

- Montaje del enlace mediante llave hexagonal (Allen).
- Estanquidad enlace-cuerpo mediante arandela de plástico.

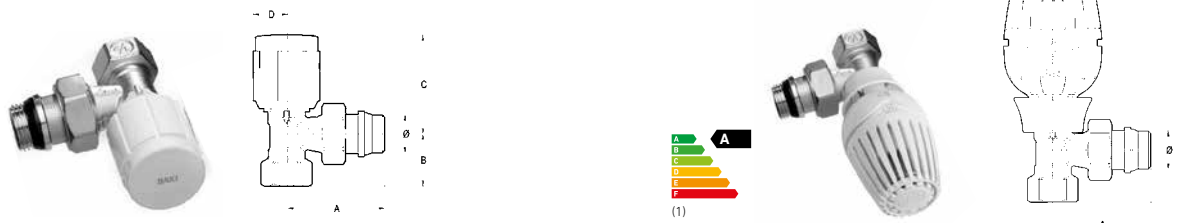

### Llave NT bitubo rosca hembra (escuadra)

Termostatizable				Termostática		
	3/8"	1/2"	3/4"	3/8"	1/2"	3/4"
Ø	3/8"	1/2"	3/4"	3/8"	1/2"	3/4"
A mm	49,5	53,5	62	49,5	53,5	62
B mm	27,5	28,5	24	27,5	28,5	24
C mm	52,4	52,5	52,5	110	110	110
D mm	18	18	18	27	27	27
Referencia	<b>193009019</b>	<b>193009020</b>	<b>193009021</b>	<b>193010013</b>	<b>193010014</b>	<b>193010015</b>
PVP	<b>8,40 €</b>	<b>9,45 €</b>	<b>15,25 €</b>	<b>19,70 €</b>	<b>20,80 €</b>	<b>26,50 €</b>

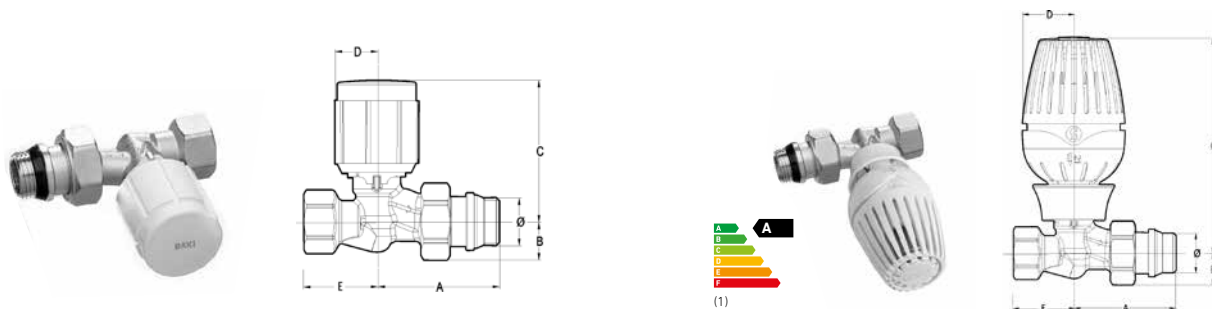

### Llave NT bitubo rosca hembra (recta)

Termostatizable				Termostática		
	3/8"	1/2"	3/4"	3/8"	1/2"	3/4"
Ø	3/8"	1/2"	3/4"	3/8"	1/2"	3/4"
A mm	51	54	56	51	54	56
B mm	12,5	15	20,5	12,5	15	20,5
C mm	60	60	60	110	110	110
D mm	18	18	18	27	27	27
E mm	29	32	27	29	32	27
Referencia	<b>193009022</b>	<b>193009023</b>	<b>193009024</b>	<b>193010016</b>	<b>193010017</b>	<b>193010018</b>
PVP	<b>9,20 €</b>	<b>10,65 €</b>	<b>16,20 €</b>	<b>20,40 €</b>	<b>21,90 €</b>	<b>27,50 €</b>

(1) Según TELL: Thermostatic Efficiency Label

- Posibilidad de termostatarse fácilmente sustituyendo el volante manual por el cabezal termostático sin necesidad de vaciar la instalación.

- Temperatura máxima de trabajo: 110°C.
- Presión máxima de trabajo: 10 bar.



### Llave NT bitubo rosca macho (escuadra)

	Termostatizable		Termostática	
	B16	B18	B16	B18
Ø	1/2"	1/2"	1/2"	1/2"
A mm	54	54	54	54
B mm	21	21	21	21
C mm	59,5	59,5	110	110
D mm	17	17	27	27
Base	16	18	16	18
Referencia	<b>193009030</b>	<b>193009031</b>	<b>193010024</b>	<b>193010025</b>
PVP	<b>9,45 €</b>	<b>10,15 €</b>	<b>20,80 €</b>	<b>21,40 €</b>

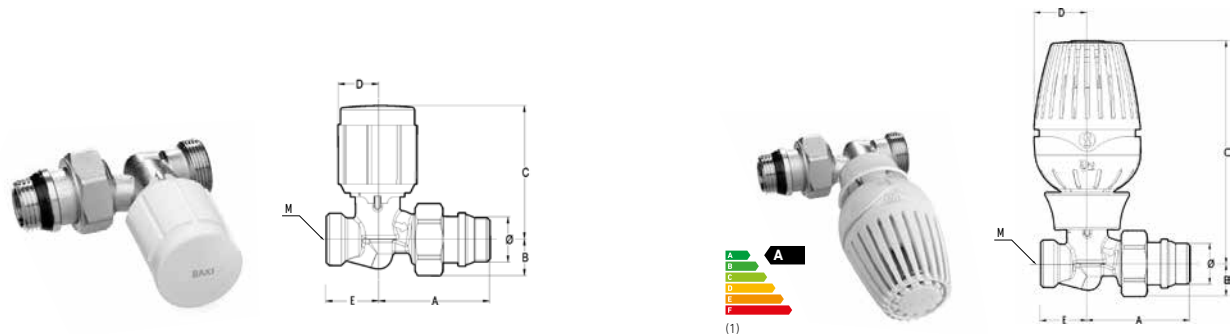

### Llave NT bitubo rosca macho (recta)

	Termostatizable		Termostática	
	B16	B18	B16	B18
Ø	1/2"	1/2"	1/2"	1/2"
A mm	51	51	51	51
B mm	17	17	17	17
C mm	58	58	110	110
D mm	22	22	27	27
E mm	23	23	23	23
Base	16	18	16	18
Referencia	<b>193009032</b>	<b>193009033</b>	<b>193010026</b>	<b>193010027</b>
PVP	<b>10,65 €</b>	<b>11,10 €</b>	<b>21,90 €</b>	<b>22,40 €</b>

(1) Según TELL: Thermostatic Efficiency Label

## Grifería NT

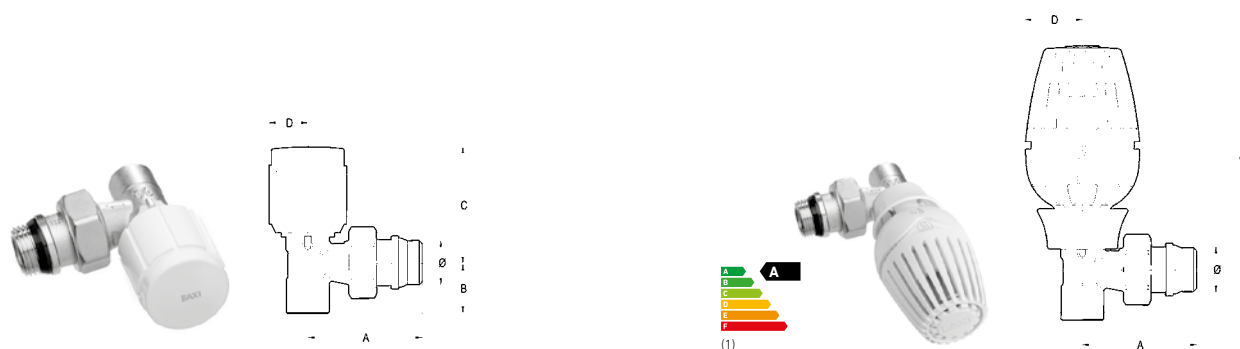

### Llave NT bitubo soldar (escuadra)

	Termostatizable					Termostática				
Tubo de cobre	10-12	12-14	12-14	13-15	14-16	10-12	12-14	12-14	13-15	14-16
Ø	3/8"	3/8"	1/2"	1/2"	1/2"	3/8"	3/8"	1/2"	1/2"	1/2"
A mm	49	49	54	54	54	49	49	54	54	54
B mm	21,5	22,5	22,5	23	23,5	21,5	22,5	22,5	23	23,5
C mm	52,5	52,5	52,5	52,5	52,5	110	110	110	110	110
D mm	18	18	18	18	18	27	27	27	27	27
Referencia	<b>193009025</b>	<b>193009026</b>	<b>193009027</b>	<b>193009028</b>	<b>193009029</b>	<b>193010019</b>	<b>193010020</b>	<b>193010021</b>	<b>193010022</b>	<b>193010023</b>
PVP	<b>8,40 €</b>	<b>8,40 €</b>	<b>9,45 €</b>	<b>9,45 €</b>	<b>9,45 €</b>	<b>19,70 €</b>	<b>19,70 €</b>	<b>20,80 €</b>	<b>20,80 €</b>	<b>20,80 €</b>



### Llave NTB bitubo rosca macho

	Termostatizable	Termostática
Ø	1/2"	1/2"
Base	16	16
Referencia	<b>193021000</b>	<b>193010033</b>
PVP	<b>15,80 €</b>	<b>29 €</b>

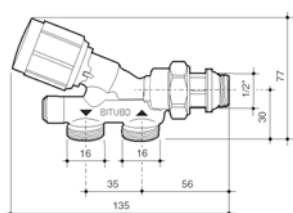

(1) Según TELL: Thermostatic Efficiency Label



## Llave NT monotubo rosca macho

### Escuadra

	Termostatizable	Termostática
Ø	1/2"	1/2"
Base	18	18
A mm	130	260
B mm	58	58
C mm	45	120
D mm	50	50
E mm	35	35
F mm	7	7
Referencia	<b>193008011</b>	<b>193010029</b>
PVP	<b>17,95 €</b>	<b>29,80 €</b>

### Vertical

	Termostatizable		Termostática	
Ø	1/2"	1/2"	1/2"	1/2"
Base	16	18	16	18
A mm	57	57	57	57
B mm	54	50	54	50
C mm	52,5	41	120	120
D mm	35	50	35	50
E mm	26	22	26	22
F mm	11	7	11	7
Referencia	<b>193008012</b>	<b>193008013</b>	<b>193010030</b>	<b>193010031</b>
PVP	<b>16,75 €</b>	<b>17,95 €</b>	<b>27,90 €</b>	<b>29,30 €</b>

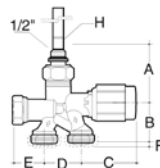
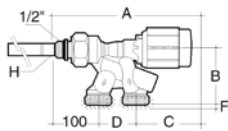

## Llave NTM monotubo reversible rosca macho

	Termostatizable	Termostática
Ø	1/2"	1/2"
Base	16	16
Referencia	<b>193008016</b>	<b>193010032</b>
PVP	<b>15,80 €</b>	<b>29 €</b>

## Llave NT monotubo vertical escuadra rosca macho

	Termostatizable derecha	Termostatizable izquierda
Ø	1/2"	1/2"
Base	16	16
Referencia	<b>193008017</b>	<b>193008018</b>
PVP	<b>20,20 €</b>	<b>20,20 €</b>

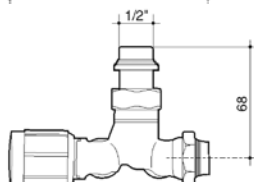
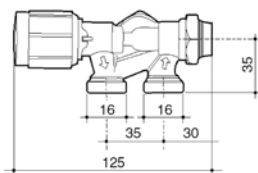
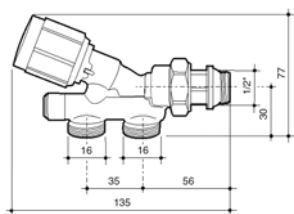

(1) Según TELL: Thermostatic Efficiency Label

## Grifería NT

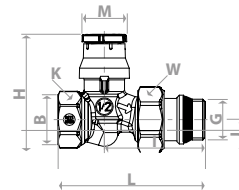
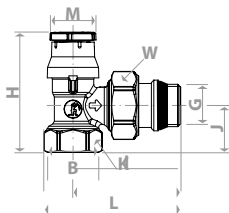

### Grifería NTDR rosca hembra

#### Escuadra

#### Recta

#### Herramienta regulación NTDR

Rosca	3/8"	1/2"	3/8"	1/2"	
H	63	59	59	60	
I	57	53	56	60	
J	27	22	15	17	
K	27	22	22	27	
L	72	66	85	93	
M	23	23	23	23	
W	30	27	27	30	
Referencia	<b>7650690</b>	<b>7650691</b>	<b>7650692</b>	<b>7650693</b>	
PVP	<b>12,65 €</b>	<b>13,70 €</b>	<b>13,50 €</b>	<b>14,45 €</b>	<b>1,10 €</b>



### Llave NT cromada rosca macho

#### Bitubo / escuadra

#### Monotubo / vertical escuadra

	Llave	Detentor	Derecha	Izquierda
Base	16 (*)	16 (*)	16	16
Referencia	<b>193015002</b>	<b>193016000</b>	<b>193015003</b>	<b>193015004</b>
PVP	<b>32,60 €</b>	<b>31,60 €</b>	<b>45,10 €</b>	<b>45,10 €</b>

(\*) Incorpora enlace de compresión cromado para tubería de cobre 13-15. Para otras conexiones consultar el apartado Enlaces de compresión.

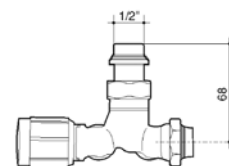
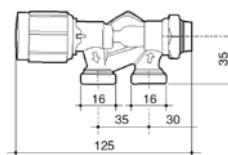
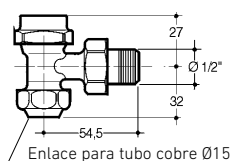
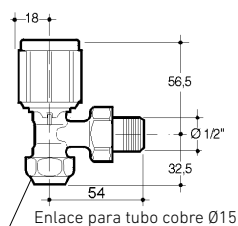





Cabezal termostático con sensor líquido, con sistema de enganche rápido Clip-Clap, con posiciones de regulación de frío a calor, que corresponden a un rango de temperaturas de 8 a 32 °C.

Posibilidad de bloquear la apertura y el cierre con los limitadores suministrados.  
Eficiencia energética (TELL): A.  
Certificado KEYMARK.

## Cabezal Termostático Líquido NTL

Aplicación	Grifería NT
Referencia	<b>193105000</b>
PVP	<b>12,90 €</b>

(1) Según TELL: Thermostatic Efficiency Label



El termostato programable NTE es un dispositivo para radiador tecnológicamente avanzado, silencioso y de dimensiones compactas, no más grandes que un cabezal termostático normal.

El crono termostato se acopla a la grifería con su anillo de rosca estándar M30x1,5 y es por lo tanto utilizable con

una amplia gama de Válvulas, a parte, también incorpora el adaptador para el acople a grifería NT BAXI. Las teclas de función, la rueda selectora y una pantalla LCD permiten una navegación fácil por el menú, a través del cual se realiza la programación del termostato temporizador y la selección de las diferentes funcionalidades.

## Cabezal Termostático Electrónico NTE

Aplicación	Grifería NT
Referencia	<b>7218060</b>
PVP	<b>72 €</b>



Cabezal termostático con sensor líquido a distancia, con sistema de enganche rápido Clip-Clap, con posiciones de regulación de frío a calor, que corresponden a un rango de temperaturas de 8 a 32 °C.

Posibilidad de bloquear la apertura y el cierre con los limitadores suministrados.  
Tubo capilar de 2 metros de longitud.

## Cabezal Termostático Líquido con sensor remoto NTLD

Aplicación	Grifería NT
Referencia	<b>7218059</b>
PVP	<b>30,80 €</b>



Cabezal termostático con sensor líquido encastrable en la pared, ideal para instalaciones con suelo radiante para el control manual de los circuitos. Incluye purgador de aire.

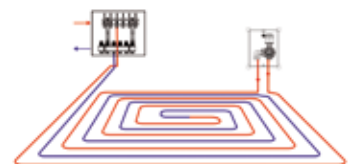

## Cabezal termostático para suelo radiante NTL SR

Aplicación	Grifería NT
Referencia	<b>7733213</b>
PVP	<b>35,90 €</b>

## Grifería Serie 200

- Cuerpo fabricado en latón estampado con acabado cromado mate para las de roscar y niquelado para las de soldar.

- Doble reglaje.
- Recorrido máximo del volante entre las posiciones cerrado-abierto de una sola vuelta.

- La rosca del enlace, incorpora una junta especial que permite, el montaje directamente al emisor, sin necesidad de usar cáñamo o teflón.

- Montaje de enlace mediante llave hexagonal (Allen).

- Estanquidad enlace-cuerpo llave mediante arandela de plástico.



### Llave bitubo roscar (rosca hembra)

	Escuadra			Recta		
	3/8"	1/2"	3/4"	3/8"	1/2"	3/4"
Ø	3/8"	1/2"	3/4"	3/8"	1/2"	3/4"
Tubo de cobre	-	-	-	-	-	-
A mm	48,5	54	60,5	51	54	55,5
B mm	27,5	28,5	25	15	17	21
C mm	44,5	44,5	44,5	54	53	53
mm	48,5	48,5	50,5	58	57,5	60
D mm	17	17	17	17	17	17
E mm	-	-	-	29	32	26,5
F mm	10,5	11	-	10,5	11	-
Referencia	<b>193004017</b>	<b>193004018</b>	<b>193004019</b>	<b>193004020</b>	<b>193004021</b>	<b>193004022</b>
PVP	<b>7,25 €</b>	<b>8,20 €</b>	<b>14,55 €</b>	<b>8,40 €</b>	<b>9,45 €</b>	<b>15,25 €</b>

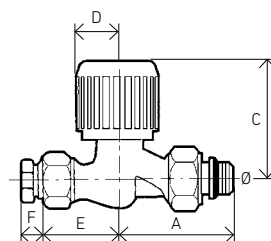
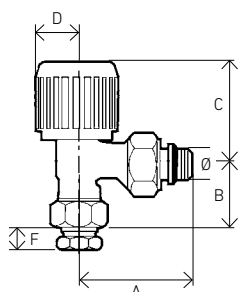

- Estanquidad mecanismo mediante juntas tóricas y cierre metal-metal.
- Posibilidad de regular el caudal hasta el cierre total del paso del agua.

- Temperatura máxima de trabajo: 110°C.
- Presión máxima de trabajo: 10 bar.



### Llave bitubo soldar

	3/8"	3/8"	1/2"	1/2"	1/2"	1/2"
Ø	3/8"	3/8"	1/2"	1/2"	1/2"	1/2"
Tubo de cobre	10/12	12/14	12/14	13/15	14/16	16/18
A mm	48,5	48,5	54	54	54	54
B mm	21	22	22,5	23	23,5	25,5
C mm	44,5	44,5	44,5	44,5	44,5	48,5
mm	48,5	48,5	48,5	48,5	48,5	52,5
D mm	17	17	17	17	17	17
E mm	-	-	-	-	-	-
F mm	-	-	-	-	-	-
Referencia	<b>193004023</b>	<b>193004024</b>	<b>193004025</b>	<b>193004026</b>	<b>193004027</b>	<b>193004028</b>
PVP	<b>6,75 €</b>	<b>6,75 €</b>	<b>8,20 €</b>	<b>8,20 €</b>	<b>8,20 €</b>	<b>8,20 €</b>

### Llave monotubo reversible (rosca macho) escuadra

M18
1/2"
-
150
25,7
50,4
50
50
11/7
<b>193008014</b>
<b>14,55 €</b>

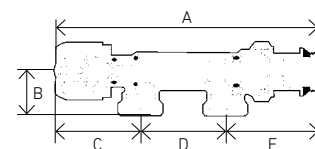
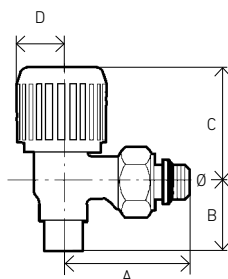

## Grifería Serie Estela

- Cuerpo fabricado en latón con acabado níquelado.
- Incorpora enlace de compresión para tubo de cobre.
- Rosca del enlace incorpora una junta especial que hace innecesario el uso de cáñamo o teflón.
- Estanqueidad enlace-cuerpo de la llave y detentor mediante anillo plástico.
- Cuerpo y mecanismo de cierre y apertura idéntico para llave y detentor.
- Volante accionamiento llave de color blanco RAL 9010 y de forma cuadrada para facilitar la maniobra.
- Tapón mecanismo de cierre y apertura del detentor de color blanco y forma cilíndrica.
- Temperatura máxima 110°C.
- Presión máxima: 10 bar.

### Llave y detentor Estela bitubo escuadra

Ø	1/2"
Tubo de cobre	13-15 (*)
Referencia	<b>193018004</b>
PVP	<b>13,50 €</b>

(\*) Incorpora enlace de compresión cromado para tubería de cobre 13-15..

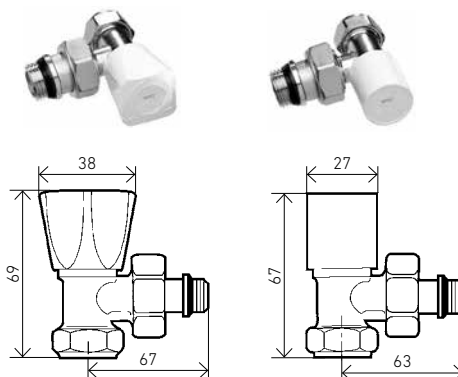

## Grifería Serie Aral

- Cuerpo fabricado en latón estampado con acabado exterior cromado mate.
- Simple reglaje.
- La rosca del enlace, incorpora una junta especial que permite, el montaje directamente al emisor sin necesidad de usar cáñamo o teflón.
- Cierre hermético del paso del agua al emisor sin vaciar la instalación, ni interrumpir el funcionamiento de los otros emisores del circuito.
- Permite orientar las conexiones en cualquier posición. Distancia del centro enlace a los orificios de conexión 26 mm, permitiendo colocar la llave con las conexiones horizontales a la instalación en cualquier tipo de emisor.
- Llave reversible, permite invertir la conexión de la tubería de ida con la de retorno sin variación significativa de pérdida de carga.
- Temperatura máxima de trabajo: 110°C.
- Presión máxima de trabajo: 10 bar.

### Llave Aral monotubo rosca macho

Ø	1/2"
Tubo de cobre	16
Referencia	<b>193008015</b>
PVP	<b>13,50 €</b>

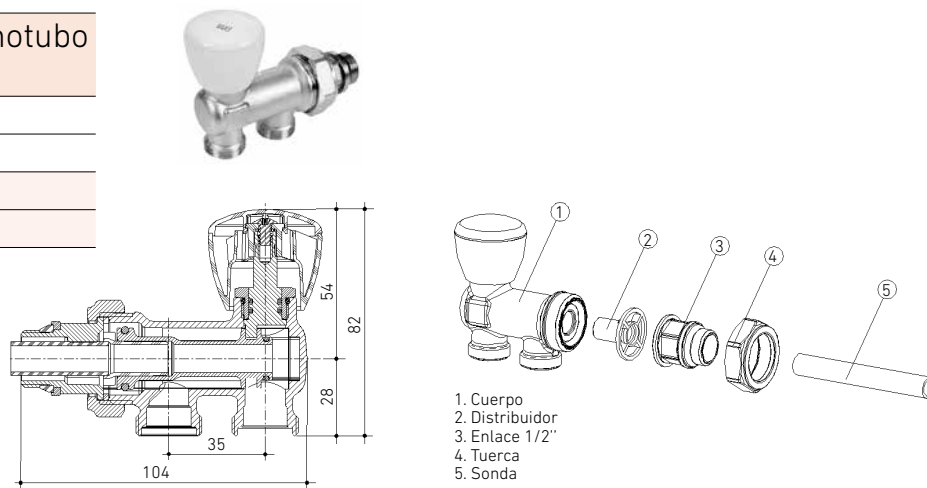

## Detentores

- Cuerpo fabricado en latón estampado con acabado cromado mate para las de rosca y niquelado para las de soldar.

- La rosca del enlace, incorpora una junta especial que permite, el montaje directamente al emisor, sin necesidad de usar cáñamo o teflón.

- Montaje de enlace mediante llave hexagonal (Allen).

- Estanquidad enlace-cuerpo llave mediante arandela de plástico.

- Posibilidad de regular el caudal hasta el cierre total del paso del agua.

- Temp. máx. de trabajo: 110°C.

- Presión máx. de trabajo: 10 bar.

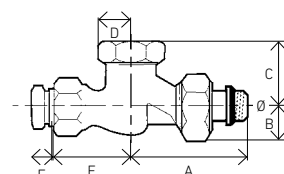
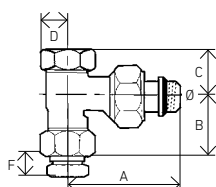

### Roscar escuadra (rosca hembra)

	3/8"	1/2"	3/4"
Ø	3/8"	1/2"	3/4"
Tubo cobre	-	-	-
A mm	48,5	54	63,5
B mm	27,5	28,5	28
C mm	16	19	20
D mm	10,4	12	13
E mm	-	-	-
F mm	10,5	11	-
Referencia	<b>193005021</b>	<b>193005022</b>	<b>193005023</b>
PVP	<b>6,75 €</b>	<b>8 €</b>	<b>11,10 €</b>

### Roscar recto (rosca hembra)

	3/8"	1/2"	3/4"
Ø	3/8"	1/2"	3/4"
Tubo cobre	-	-	-
A mm	51	54	55,5
B mm	15	17	21
C mm	23,5	28	29
D mm	10,5	12	13
E mm	29	32	26,5
F mm	10,5	11	-
Referencia	<b>193005024</b>	<b>193005025</b>	<b>193005026</b>
PVP	<b>8 €</b>	<b>8,75 €</b>	<b>11,65 €</b>

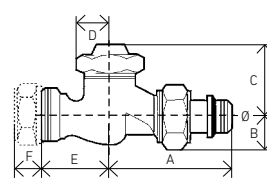
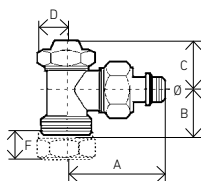
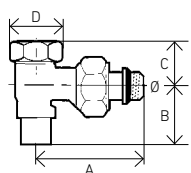

### Soldar escuadra

	3/8"	3/8"	1/2"	1/2"	1/2"	1/2"
Ø	3/8"	3/8"	1/2"	1/2"	1/2"	1/2"
Tubo cobre	10/12	12/14	12/14	13/15	14/16	16/18
A mm	48,5	48,5	54	54	54	54
B mm	21	22	22,5	23	23,5	25,3
C mm	15,7	15,7	19	19	19	20
D mm	10,5	10,5	12	12	12	12
E mm	-	-	-	-	-	-
F mm	-	-	-	-	-	-
Referencia	<b>193005027</b>	<b>193005028</b>	<b>193005029</b>	<b>193005030</b>	<b>193005031</b>	<b>193005032</b>
PVP	<b>6,30 €</b>	<b>6,30 €</b>	<b>7,50 €</b>	<b>7,50 €</b>	<b>7,50 €</b>	<b>7,50 €</b>

### Escuadra (rosca macho)

	M16	M18	M16	M18
Ø	1/2"	1/2"	1/2"	1/2"
Tubo cobre	16	18	16	18
A mm	53	53	52	52
B mm	21	24	17	17
C mm	27	27	35	35
D mm	15	15	15	15
E mm	-	-	23	25
F mm	10	12	10	12
Referencia	<b>193005033</b>	<b>193005034</b>	<b>193005035</b>	<b>193005036</b>
PVP	<b>8 €</b>	<b>8,20 €</b>	<b>8,75 €</b>	<b>8,95 €</b>

### Recta (rosca macho)

## Enlaces de compresión

Elementos de unión entre la grifería para radiadores y la tubería.  
Utilizar las roscas hembras para las llaves terminadas en macho, y las roscas macho para las llaves terminadas en hembra.

### Tubería cobre



#### Rosca hembra

Rosca	B16	B16	B16	B16	B18	B18	B18	B18
Tubería	10-12	12-14	13-15	14-16	12-14	13-15	14-16	16-18
Referencia	<b>193114028</b>	<b>155556400</b>	<b>155556500</b>	<b>155556600</b>	<b>193114021</b>	<b>193114022</b>	<b>193114023</b>	<b>155558800</b>
PVP	<b>1,75 €</b>	<b>1,75 €</b>	<b>1,75 €</b>	<b>1,75 €</b>	<b>1,75 €</b>	<b>1,75 €</b>	<b>1,75 €</b>	<b>1,75 €</b>



#### Rosca macho

Rosca	3/8"	1/2"	1/2"
Tubería	12	14	15
Referencia	<b>193114008</b>	<b>193114010</b>	<b>193114009</b>
PVP	<b>1,15 €</b>	<b>1,35 €</b>	<b>1,65 €</b>



#### Rosca hembra (enlace cromado)

Diámetro	B16	B16
Tubería	13-15	14-16
Referencia	<b>193114041</b>	<b>193114042</b>
PVP	<b>4,25 €</b>	<b>4,25 €</b>

### Tubería plástico PEX



#### Rosca hembra

Rosca	B16	B16	B16	B16	B18	B18	B18	B18	B18
Tubería	12x2P	15x2,5P	16x1,8P	17x2P	16x1,8P	16x1,5P	17x2P	18x2,5P	20x1,9P
Referencia	<b>193114011</b>	<b>193114012</b>	<b>193114013</b>	<b>193114016</b>	<b>193114032</b>	<b>193200039</b>	<b>193114017</b>	<b>193114018</b>	<b>193114019</b>
PVP	<b>2,50 €</b>	<b>2,50 €</b>	<b>2,50 €</b>	<b>2,50 €</b>	<b>2,50 €</b>	<b>2,50 €</b>	<b>2,50 €</b>	<b>2,50 €</b>	<b>2,50 €</b>

### Tubería PEX/Multicapa



#### Rosca hembra

Diámetro	B16	B16	B16	B16	B18	B18	B18	B16	B16
Tubería	16x2,2 MCP	16x2 MCP	18x2 MCP	20x2 MCP	16x2 MCP	18x2 MCP	20x2 MCP	16x2,2	16x2
Referencia	<b>193114024</b>	<b>193114027</b>	<b>193114035</b>	<b>193114036</b>	<b>193114025</b>	<b>193114029</b>	<b>193114037</b>	<b>193114044</b>	<b>193114043</b>
PVP	<b>2,60 €</b>	<b>2,60 €</b>	<b>2,60 €</b>	<b>2,60 €</b>	<b>2,60 €</b>	<b>2,60 €</b>	<b>2,60 €</b>	<b>7,25 €</b>	<b>7,25 €</b>



#### Rosca hembra (enlace cromado)

Diámetro	B16	B16
Tubería	16x2,2	16x2
Referencia	<b>193114044</b>	<b>193114043</b>
PVP	<b>7,25 €</b>	<b>7,25 €</b>

## Accesorios para grifería



Volante NT



Volante 200

Aplicación	Grifería NT	Grifería Serie 200
Referencia	<b>193104002</b>	<b>193104001</b>
PVP	<b>2,55 €</b>	<b>1,10 €</b>



Tornillo para Volante 200

Referencia	<b>193111000</b>
PVP	<b>0,15 €</b>
Uds/Paquete	50
PVP/Paquete	<b>7,50 €</b>



Adaptador rosca macho



Enlace codo



Conjunto enlace NT y Serie 200



Conjunto enlace monotubo NT y Serie 200

Rosca	1/2" x 16	1/2" x 18	16	18	3/8"	1/2"	3/4"	1/2"
Referencia	<b>193107002</b>	<b>193107003</b>	<b>193107000</b>	<b>193107001</b>	<b>193107008</b>	<b>193107009</b>	<b>193107010</b>	<b>193107011</b>
PVP	<b>1,40 €</b>	<b>1,50 €</b>	<b>2,35 €</b>	<b>2,60 €</b>	<b>3,40 €</b>	<b>4,35 €</b>	<b>6,30 €</b>	<b>4,35 €</b>



Sonda monotubo



Distribuidor monotubo



Distribuidor monotubo vertical



Mecanismo termostático NT



Mecanismo termostático NTDR



Llave mecanismo NT Y NTDR M-400



Conector roscado M-400

Unidades	1	1	1	1	1	1	1
Referencia	<b>155800000</b>	<b>155250000</b>	<b>193099100</b>	<b>193116000</b>	<b>7678911</b>	<b>193100000</b>	<b>193100001</b>
PVP	<b>0,90 €</b>	<b>0,40 €</b>	<b>0,75 €</b>	<b>2,35 €</b>	<b>5 €</b>	<b>49,20 €</b>	<b>1,15 €</b>



Conjunto arandelas de plástico NT y Serie 200



Conjunto arandelas de plástico NT y Serie 200

Unidades	100	100
Referencia	<b>193110001</b>	<b>193110003</b>
PVP	<b>15,05 €</b>	<b>23,90 €</b>

# Radiadores y grifería | Emisión Calorífica para distintos saltos térmicos

		*Valores de potencia en W		(ΔT) en °C							
GAMA	MODELOS	DATOS POR	"n"	20	30	32	34	36	38		
<b>Aluminio</b>	DUBAL	DUBAL 30 (aleteado)	elemento	1,3	25,2	42,6	46,4	50,2	54,1	58	
		DUBAL 45 (aleteado)	elemento	1,35	26,7	46,3	50,5	54,8	59,2	63,7	
		DUBAL 60 (aleteado)	elemento	1,35	35,2	60,7	66,2	71,9	77,6	83,5	
		DUBAL 70 (aleteado)	elemento	1,34	40,6	69,8	76,2	82,6	89,2	95,9	
		DUBAL 80 (aleteado)	elemento	1,33	45,8	78,6	85,7	92,9	100,2	107,8	
		DUBAL 30 (plano)	elemento	1,29	25,1	42,3	46	49,8	53,6	57,5	
		DUBAL 45 (plano)	elemento	1,35	25,8	44,5	48,6	52,7	56,9	61,2	
		DUBAL 60 (plano)	elemento	1,34	33,6	58	63,2	68,6	74,1	79,7	
		DUBAL 70 (plano)	elemento	1,34	38,7	66,6	72,6	78,8	85,1	91,5	
	DUBAL 80 (plano)	elemento	1,34	43,6	75	81,8	88,7	95,8	103		
	MISTRAL	MISTRAL 45	elemento	1,31	25,5	43,4	47,3	51,2	55,1	59,2	
		MISTRAL 60	elemento	1,29	32,5	54,9	59,7	64,5	69,5	74,5	
		MISTRAL 70	elemento	1,3	37,1	62,8	68,3	73,9	79,6	85,4	
		MISTRAL 80	elemento	1,3	42,1	71,3	77,6	84	90,4	97	
	ASTRAL	ASTRAL 45	elemento	1,27	26,6	44,5	48,3	52,1	56,1	60,1	
		ASTRAL 60	elemento	1,28	33,1	55,6	60,4	65,3	70,2	75,2	
		ASTRAL 70	elemento	1,29	38	64,2	69,7	75,4	81,2	87	
		ASTRAL 80	elemento	1,31	42,2	71,7	78,1	84,5	91,1	97,8	
	CONDAL	CONDAL 45	elemento	1,3	27,2	46,1	50,2	54,3	58,5	62,7	
		CONDAL 60	elemento	1,3	34,4	58,3	63,4	68,6	73,9	79,3	
		CONDAL 70	elemento	1,31	39,6	67,3	73,2	79,3	85,4	91,7	
		CONDAL 80	elemento	1,31	44,5	75,6	82,3	89,1	96	103,1	
	TV	TV 1800 3 elem.	radiador	1,3	223,2	378	411,1	444,8	479,1	514	
		TV 1800 4 elem.	radiador	1,3	297,5	504	548,2	593,1	638,9	685,4	
		TV 1800 5 elem.	radiador	1,3	371,9	630,1	685,2	741,4	798,6	856,7	
		TV 1800 6 elem.	radiador	1,3	446,3	756,1	822,2	889,7	958,3	1.028,1	
		TV 1800 7 elem.	radiador	1,3	520,7	882,1	959,3	1.037,9	1.118	1.199,4	
	AV	AV 1800	elemento	1,34	79,6	137,3	149,7	162,4	175,4	188,6	
	<b>Hierro fundido</b>	EPOCA	EPOCA 90	elemento	1,27	42,6	71,2	77,3	83,5	89,8	96,1
		CLASICO	CLASICO N33-4	elemento	1,25	13,3	22	23,8	25,7	27,6	29,5
			CLASICO N46-4	elemento	1,26	18,6	31	33,7	36,3	39	41,8
			CLASICO N61-4	elemento	1,27	24,1	40,2	43,6	47,1	50,6	54,2
CLASICO N80-4			elemento	1,28	30,8	51,8	56,3	60,8	65,4	70,1	
CLASICO N95-4			elemento	1,3	35,7	60,5	65,8	71,2	76,7	82,3	
DUBA		DUBA N46-2D	elemento	1,29	13,6	22,9	24,9	27	29	31,1	
		DUBA N61-2D	elemento	1,3	18	30,4	33,1	35,8	38,6	41,4	
		DUBA N80-2D	elemento	1,3	22,5	38	41,3	44,7	48,1	51,6	
		DUBA 46-3D	elemento	1,31	18,4	31,4	34,2	37	39,9	42,8	
		DUBA 61-3D	elemento	1,31	24,3	41,4	45,1	48,8	52,6	56,5	
		DUBA 80-3D	elemento	1,31	30,1	51,2	55,7	60,3	65	69,8	
		DUBA 95-3D	elemento	1,31	35,7	60,7	66,1	71,6	77,1	82,8	
		DUBA N80-4D	elemento	1,31	37,8	64,2	69,9	75,7	81,5	87,5	
DUBA N95-4D		elemento	1,33	43,9	75,2	81,9	88,8	95,7	102,9		
<b>Radiadores de acero</b>		2 COLUMNAS	45-2	elemento	1,28	12,5	21	22,8	24,6	26,5	28,3
			60-2	elemento	1,28	16,3	27,4	29,8	32,2	34,6	37,1
	75-2		elemento	1,28	20,1	33,8	36,8	39,7	42,8	45,8	
	3 COLUMNAS	32-3	elemento	1,27	13,4	22,4	24,3	26,3	28,2	30,3	
		45-3	elemento	1,28	17,6	29,7	32,2	34,8	37,5	40,2	
		60-3	elemento	1,3	22,5	38,1	41,4	44,8	48,2	51,8	
		75-3	elemento	1,31	27,5	46,8	50,9	55,1	59,4	63,8	
		90-3	elemento	1,33	32,6	55,8	60,7	65,8	71	76,3	
		<b>Paneles de acero</b>	ADRA 11 S	ADRA 11-400 S	mm lineal	1,3	0,19	0,32	0,35	0,38	0,41
ADRA 11-500 S	mm lineal			1,3	0,23	0,39	0,43	0,46	0,5	0,53	
ADRA 11-600 S	mm lineal			1,3	0,27	0,46	0,5	0,54	0,58	0,62	
ADRA 11-700 S	mm lineal			1,3	0,31	0,53	0,57	0,62	0,67	0,71	
ADRA 22 S	ADRA 22-400 S		mm lineal	1,31	0,35	0,6	0,65	0,71	0,76	0,82	
	ADRA 22-500 S		mm lineal	1,31	0,42	0,72	0,79	0,85	0,92	0,99	
	ADRA 22-600 S		mm lineal	1,31	0,49	0,84	0,92	0,99	1,07	1,15	
	ADRA 22-700 S		mm lineal	1,32	0,56	0,95	1,03	1,12	1,21	1,3	
	ADRAPLAN 600 S		mm lineal	1,31	0,4	0,76	0,83	0,90	0,97	1,04	
PV S	PV 400 1500 S		radiador	1,35	325,7	563	614,2	666,6	720,1	774,6	
	PV 400 1800 S		radiador	1,36	371	642,6	701,4	761,4	822,7	885,3	
	PV 400 2000 S		radiador	1,36	399,4	692,6	756,1	820,9	887,2	954,8	
	PV 600 1500 S		radiador	1,35	488,5	844,5	921,4	999,9	1.080,1	1.161,9	
	PV 600 1800 S		radiador	1,36	556,5	963,9	1.052	1.142,1	1.234,1	1.327,9	
	PV 600 2000 S		radiador	1,36	599	1.038,9	1.134,1	1.231,4	1.330,8	1.432,2	



$(\Delta T)$ en $^\circ\text{C}$										
40	42	44	46	48	50	52	54	56	58	60
62	66,1	70,2	74,4	78,6	82,9	87,2	91,6	96,1	100,6	105,1
68,3	73	77,7	82,6	87,5	92,4	97,5	102,6	107,8	113	118,3
89,4	95,5	101,7	107,9	114,3	120,8	127,3	133,9	140,7	147,5	154,3
102,7	109,7	116,7	123,9	131,1	138,5	146	153,6	161,2	169	176,9
115,4	123,1	131	139	147,2	155,4	163,8	172,2	180,8	189,5	198,2
61,4	65,4	69,5	73,6	77,8	82	86,3	90,6	95	99,4	103,8
65,6	70	74,6	79,2	83,8	88,6	93,4	98,2	103,2	108,1	113,2
85,3	91,1	97	103	109	115,2	121,4	127,7	134,1	140,6	147,1
98	104,6	111,3	118,2	125,1	132,2	139,3	146,6	153,9	161,3	168,8
110,3	117,7	125,3	133	140,8	148,7	156,8	164,9	173,1	181,5	189,9
63,3	67,5	71,7	76	80,4	84,8	89,3	93,8	98,4	103	107,7
79,6	84,7	90	95,3	100,7	106,1	111,6	117,2	122,8	128,5	134,2
91,3	97,3	103,3	109,5	115,7	122	128,4	134,8	141,4	148	154,6
103,7	110,5	117,4	124,4	131,4	138,6	145,9	153,2	160,6	168,1	175,7
64,1	68,2	72,3	76,5	80,8	85,1	89,4	93,8	98,3	102,8	107,3
80,3	85,5	90,8	96,1	101,5	106,9	112,4	118	123,6	129,3	135
93	99	105,1	111,4	117,6	124	130,4	136,9	143,5	150,2	156,9
104,6	111,5	118,5	125,6	132,8	140,1	147,5	155	162,5	170,2	177,9
67	71,4	75,9	80,4	85	89,6	94,3	99	103,8	108,7	113,6
84,8	90,3	96	101,7	107,4	113,3	119,2	125,2	131,3	137,4	143,6
98,1	104,6	111,1	117,8	124,6	131,4	138,3	145,3	152,4	159,6	166,8
110,3	117,5	124,9	132,4	140	147,7	155,5	163,4	171,3	179,4	187,5
549,5	585,5	622	659	696,4	734,4	772,8	811,7	851	890,7	930,8
732,6	780,6	829,3	878,6	928,6	979,2	1.030,4	1.082,2	1.134,6	1.187,6	1.241,1
915,8	975,8	1.036,6	1.098,3	1.160,7	1.224	1.288	1.352,8	1.418,3	1.484,5	1.551,4
1.099	1.170,9	1.243,9	1.317,9	1.392,9	1.468,8	1.545,6	1.623,4	1.701,9	1.781,4	1.861,7
1.282,1	1.366,1	1.451,2	1.537,6	1.625	1.713,6	1.803,2	1.893,9	1.985,6	2.078,3	2.171,9
202	215,7	229,7	243,8	258,1	272,7	287,5	302,4	317,6	332,9	348,4
102,6	109,2	115,8	122,5	129,3	136,2	143,2	150,2	157,3	164,4	171,7
31,5	33,5	35,5	37,5	39,5	41,6	43,7	45,8	47,9	50,1	52,2
44,6	47,4	50,2	53,1	56	59	62	65	68	71,1	74,2
57,8	61,5	65,2	69	72,8	76,7	80,6	84,5	88,5	92,5	96,6
74,9	79,7	84,6	89,5	94,5	99,6	104,7	109,9	115,1	120,4	125,8
87,9	93,7	99,5	105,4	111,4	117,5	123,6	129,9	136,1	142,5	148,9
33,3	35,4	37,6	39,9	42,1	44,4	46,7	49	51,4	53,8	56,2
44,2	47,1	50	53	56	59	62,1	65,2	68,3	71,5	74,7
55,2	58,8	62,4	66,1	69,9	73,7	77,5	81,4	85,4	89,3	93,4
45,8	48,8	51,9	55	58,2	61,4	64,6	67,9	71,3	74,6	78
60,4	64,4	68,5	72,6	76,8	81	85,3	89,6	94	98,4	102,9
74,7	79,6	84,6	89,7	94,8	100	105,3	110,6	116	121,5	127
88,5	94,3	100,3	106,3	112,3	118,5	124,7	131	137,4	143,9	150,4
93,6	99,7	106	112,4	118,8	125,3	131,9	138,6	145,3	152,1	159
110,1	117,5	124,9	132,5	140,2	148	155,9	163,9	172	180,2	188,5
30,3	32,2	34,2	36,2	38,2	40,3	42,3	44,4	46,6	48,7	50,8
39,7	42,2	44,8	47,4	50,1	52,8	55,5	58,2	61	63,8	66,6
48,9	52,1	55,3	58,5	61,8	65,1	68,5	71,9	75,3	78,8	82,3
32,3	34,4	36,4	38,6	40,7	42,9	45,1	47,3	49,5	51,8	54,1
42,9	45,7	48,5	51,3	54,2	57,1	60,1	63,1	66,1	69,1	72,2
55,3	58,9	62,6	66,3	70,1	73,9	77,8	81,7	85,6	89,6	93,6
68,2	72,7	77,3	81,9	86,6	91,4	96,2	101,1	106	111	116,1
81,7	87,1	92,7	98,3	104	109,8	115,7	121,6	127,7	133,7	139,9
0,47	0,5	0,53	0,57	0,6	0,63	0,66	0,7	0,73	0,76	0,8
0,57	0,61	0,64	0,68	0,72	0,76	0,8	0,84	0,88	0,92	0,96
0,67	0,71	0,75	0,8	0,84	0,89	0,94	0,98	1,03	1,08	1,13
0,76	0,81	0,86	0,92	0,97	1,02	1,07	1,13	1,18	1,24	1,29
0,88	0,94	1	1,06	1,12	1,18	1,24	1,31	1,37	1,44	1,5
1,06	1,13	1,2	1,27	1,35	1,42	1,5	1,57	1,65	1,73	1,81
1,23	1,31	1,39	1,48	1,56	1,65	1,74	1,83	1,92	2,01	2,1
1,39	1,48	1,57	1,67	1,76	1,86	1,96	2,06	2,16	2,26	2,36
1,11	1,19	1,26	1,33	1,41	1,49	1,57	1,65	1,73	1,81	1,89
830,2	886,7	944,2	1.002,6	1.061,8	1.122	1.183	1.244,8	1.307,5	1.370,9	1.435,1
949	1.013,8	1.079,8	1.146,8	1.214,9	1.284	1.354,1	1.425,1	1.497,1	1.570	1.643,8
1.023,7	1.093,8	1.165,1	1.237,6	1.311,3	1.386	1.461,8	1.538,7	1.616,6	1.695,5	1.775,4
1.245,2	1.330	1.416,2	1.503,8	1.592,8	1.683	1.774,5	1.867,3	1.961,2	2.056,4	2.152,7
1.423,5	1.520,7	1.619,7	1.720,2	1.822,4	1.926	2.031,1	2.137,7	2.245,7	2.355	2.465,7
1.535,5	1.640,7	1.747,7	1.856,4	1.966,9	2.079	2.192,7	2.308	2.424,9	2.543,2	2.663,1

# Circuladores y Complementos de Instalaciones



**BAXI**  
LA NUEVA CLIMATIZACIÓN

<b>CIRCULADORES</b>	Para Calefacción de alta eficiencia. Serie Quantum Maxi	322	<b>NOVEDAD</b>
	Para Calefacción de alta eficiencia. Serie Quantum Eco	324	
	Para ACS. Serie SB y Serie SB-4X	328	
	Recambios para Grupos Térmicos	331	
	Tabla de equivalencias de circuladores	332	
<b>VÁLVULAS DE ESFERA</b>	Serie CUBO	333	
<b>BOTELLAS DE EQUILIBRIO</b>	BALANCE roscadas	334	
	FLEXBALANCE con bridas	335	
<b>DEPÓSITOS DE EXPANSIÓN</b>	Vasoflex	336	
	Vasoflex/S	337	
	Vasoflex M	338	
	Vasoflex M-K/U con compresor	339	
	Tabla de elección Vasos de expansión	340	
<b>COMPLEMENTOS</b>	Separadores y purgadores de aire	342	
	Desfangadores	343	
	Válvulas de seguridad	344	
	Grupos de seguridad	345	
	Termómetros y termostatos de contacto e inmersión	346	



NOVEDAD

## Quantum Maxi

Circuladores para instalaciones de calefacción y refrigeración.

Los circuladores Quantum cumplen con la Directiva ErP 2015, disponiendo todos ellos de un Índice de Eficiencia Energética IEE ≤ 0,23. El índice de referencia para los circuladores más eficientes es IEE ≤ 0,20.

La gama de alta eficiencia Quantum Maxi es una serie de circuladores de rotor húmedo con la tecnología ECM (Electronic Commutated Motor) con regulación de presión diferencial integrada.

Índice de protección eléctrica: IPX 2D.

Se suministran los accesorios hidráulicos de conexión; juntas y racores.

### MYL30

Q max	m³/h	2,7
H max	m.c.d.a	4,2
Rango T° trabajo	°C	-10 a 95
Presión máx. de trabajo	bar	6
Diámetro nominal (DN)		1 1/2"
Conexión tubería		Racor 1"
Tensión	V	230 ~
Velocidad	r.p.m.	800 - 3.500
Intensidad nominal	A	0,04 - 0,26
Potencia absorbida	W	4 - 21
Peso	kg	2,4
A	mm	130
B	mm	133,2
C	mm	101,9
D	mm	185,5
E	mm	99,2
F	mm	76,4
G	mm	1"
H	mm	65
I	mm	46,8
Referencia		<b>7739886</b>
PVP		<b>193 €</b>

### 1025 1"

Q max	m³/h	2,7
H max	m.c.d.a	4,2
Rango T° trabajo	°C	-10 a 95
Presión máx. de trabajo	bar	6
Diámetro nominal (DN)		1 1/2"
Conexión tubería		Racor 1"
Tensión	V	230 ~
Velocidad	r.p.m.	800 - 3.500
Intensidad nominal	A	0,04 - 0,26
Potencia absorbida	W	4 - 21
Peso	kg	2,6
A	mm	180
B	mm	133,2
C	mm	101,9
D	mm	245,5
E	mm	99,2
F	mm	62
G	mm	1"
H	mm	90
I	mm	46,8
Referencia		<b>7739884</b>
PVP		<b>193 €</b>

### 1025 1¼"

Q max	m³/h	2,7
H max	m.c.d.a	4,2
Rango T° trabajo	°C	-10 a 95
Presión máx. de trabajo	bar	6
Diámetro nominal (DN)		2"
Conexión tubería		Racor 1¼"
Tensión	V	230 ~
Velocidad	r.p.m.	800 - 3.500
Intensidad nominal	A	0,04 - 0,26
Potencia absorbida	W	4 - 21
Peso	kg	3,0
A	mm	180
B	mm	133,2
C	mm	101,9
D	mm	245,5
E	mm	99,2
F	mm	76,4
G	mm	1¼"
H	mm	90
I	mm	46,8
Referencia		<b>7739885</b>
PVP		<b>193 €</b>

### MYL30 / 1025

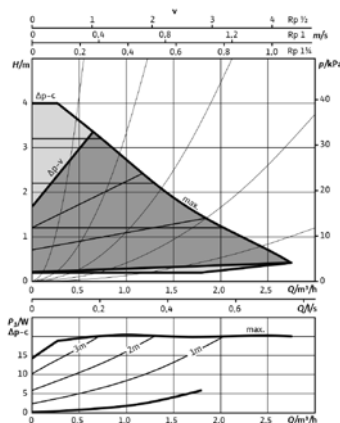
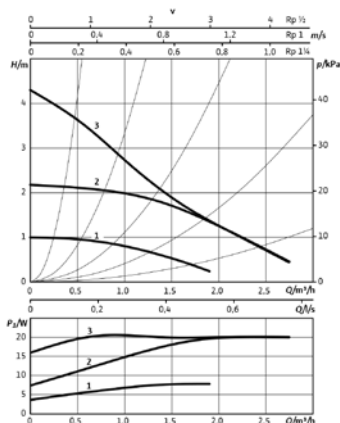

### 1035

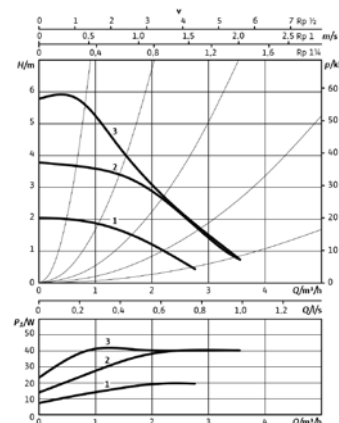

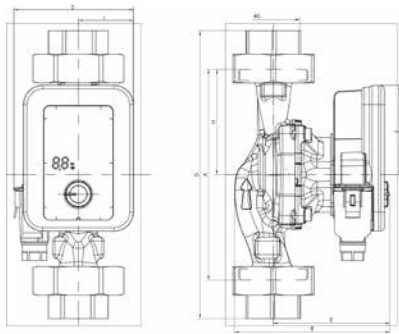

**Aislamiento para las bombas circulatoras**

Disponible para los modelos 1025, 1035 y 1045

Referencia	<b>7722579</b>
PVP	<b>15,60 €</b>

**1035 1"**

3,5
6
-10 a 95
6
1 1/2"
Racor 1"
230 ~
800 - 4.200
0,04 - 0,44
4 - 42
2,6
180
133,2
101,9
245,5
99,2
76,4
1"
90
46,8
<b>7739887</b>
<b>241 €</b>

**1035 1 1/4"**

3,5
6
-10 a 95
6
2"
Racor 1 1/4"
230 ~
800 - 4.200
0,04 - 0,44
4 - 42
3,0
180
133,2
101,9
245,5
99,2
76,4
1 1/4"
90
46,8
<b>7739888</b>
<b>241 €</b>

**1045**

4,4
7,5
-10 a 95
6
2"
Racor 1 1/4"
230 ~
800 - 4.800
0,04 - 0,70
4 - 75
3,2
180
145
101,9
245,5
111
76,4
1 1/4"
90
46,8
<b>7739889</b>
<b>346</b>

**1045**

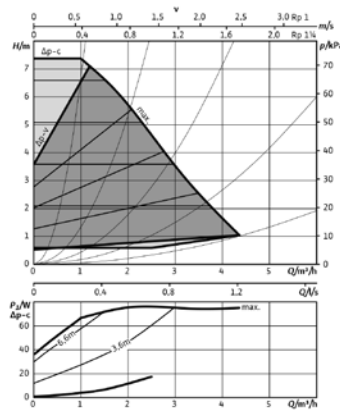
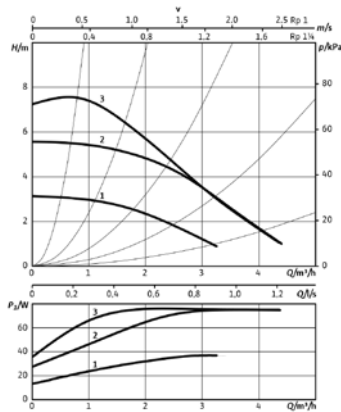
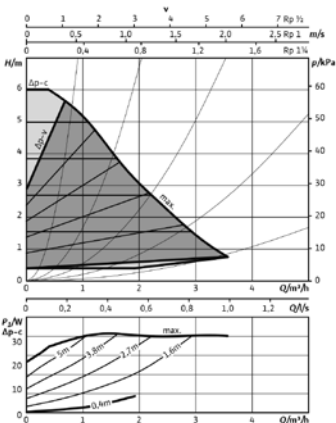



## Quantum Eco

Circuladores para instalaciones de calefacción y refrigeración.

Los circuladores Quantum Eco cumplen con la Directiva ErP 2015, disponiendo todos ellos de un Índice de Eficiencia Energética IEE ≤ 0,23. El índice de referencia para los circuladores más eficientes es IEE ≤ 0,20.

La gama de alta eficiencia Quantum Eco es una serie de circuladores de rotor húmedo

con la tecnología ECM (Electronic Commutated Motor) con regulación de presión diferencial integrada.

Principales ventajas de la regulación electrónica:

- Ahorro energético y reducción de los costes de explotación.
- Eliminación de los ruidos de flujo en instalaciones con llaves termostáticas, al adaptarse automáticamente su funcionamiento a las necesidades de la instalación.

- Índice de protección eléctrica: IP X4D.

- 2 modalidades de funcionamiento automático para una óptima adaptación a la instalación ( $\Delta pC$  constante, y  $\Delta pV$  variable).

Se suministran los accesorios hidráulicos de conexión:

- Juntas y racores para los modelos Quantum Eco 32 y 32H.
- Juntas, bridas, contra bridas y tornillería para los modelos Quantum Eco 40, 50, 50M y 50H.

		32	32H	40
Q max	m <sup>3</sup> /h	7	11	18
H max	m.c.d.a	7	11	12
Rango Tª trabajo	°C	-10 a 110	-10 a 110	-10 a 110
Presión máx. de trabajo	bar	10	10	10
Diámetro nominal (DN)		2"	2"	1½"
Conexión tubería		Racor 1¼"	Racor 1¼"	Brida DN 40
Tensión	V	230 ~	230 ~	230 ~
Velocidad	r.p.m.	1.000 - 3.700	1.000 - 4.800	950 - 4.500
Intensidad nominal	A	0,08 - 1,00	0,15 - 1,33	0,17 - 2,4
Potencia absorbida	W	5 - 120	10 - 305	15 - 450
Peso	kg	4,6	5,4	13,0
A	mm	183	248	318
B	mm	44	47	64
C	mm	180	180	250
D	mm	90	90	125
E	mm	203	233	261
F	mm	51	64	71
Referencia		<b>7504411</b>	<b>7504412</b>	<b>7504413</b>
PVP		<b>676 €</b>	<b>1.035 €</b>	<b>1.267 €</b>

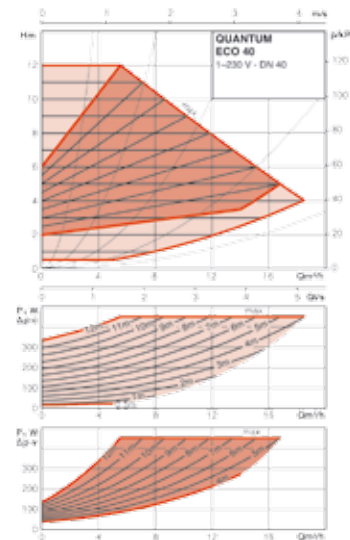
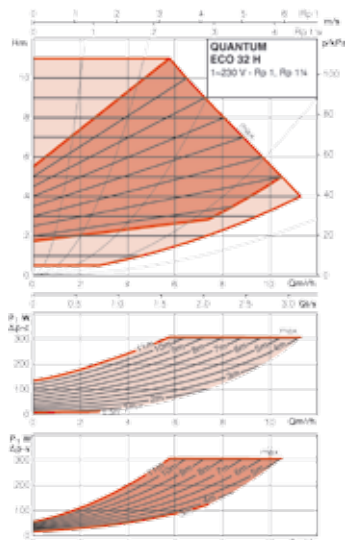
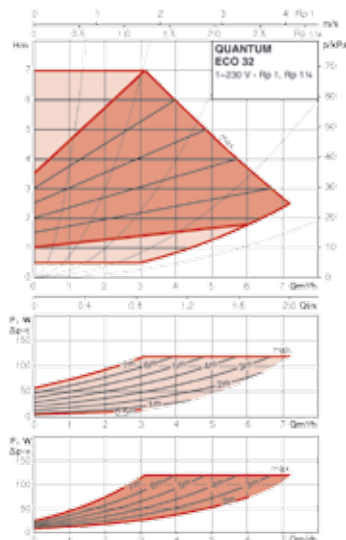

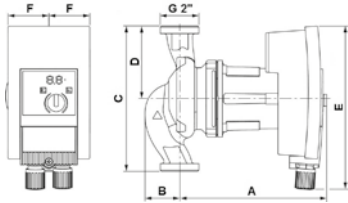

Quantum Eco 32 y 32H

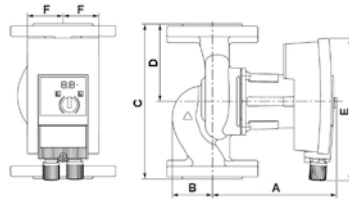

Quantum Eco 40, 50, 50M y 50H

50

14
8
-10 a 110
10
2"
Brida DN 50
230 ~
1.200 - 4.800
0,15 - 1,33
10 - 305
10,5
256
46
240
120
233
64

7504414

1.362 €

50M

22
9
-10 a 110
10
2"
Brida DN 50
230 ~
950 - 4.000
0,17 - 2,15
15 - 430
14,2
321
53
280
140
261
71

7504415

1.647 €

50H

25
11
-10 a 110
10
2"
Brida DN 50
230 ~
950 - 4.400
0,17 - 2,65
15 - 600
14,2
321
53
280
140
261
71

7504416

1.826 €

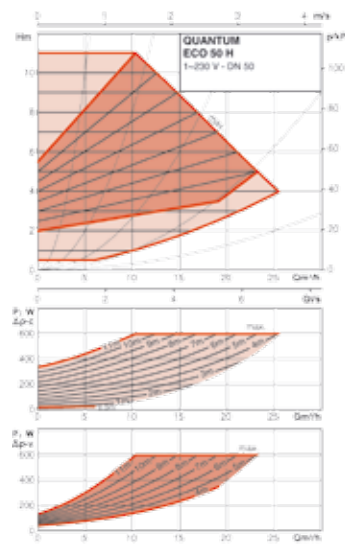
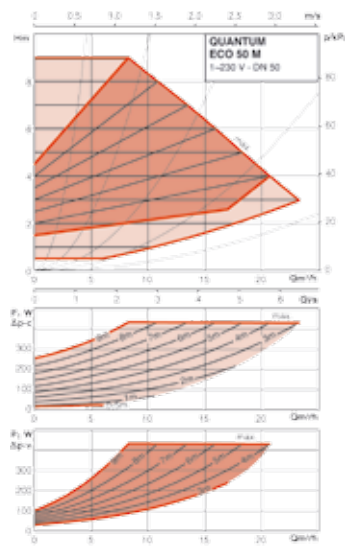
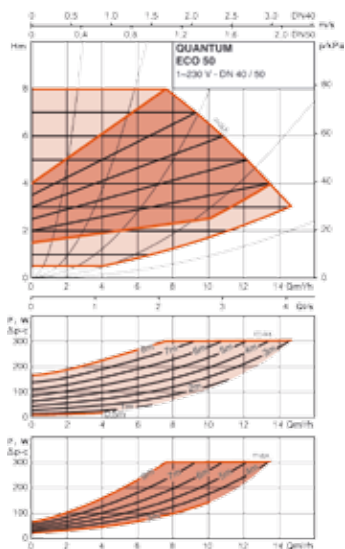



## Quantum Eco

Circuladores para instalaciones de calefacción y refrigeración.

Los circuladores Quantum Eco cumplen con la Directiva ErP 2015, disponiendo todos ellos de un Índice de Eficiencia Energética IEE  $\leq 0,23$ . El índice de referencia para los circuladores más eficientes es IEE  $\leq 0,20$ .

La gama de alta eficiencia Quantum Eco es una serie de circuladores de rotor húmedo

con la tecnología ECM (Electronic Commutated Motor) con regulación de presión diferencial integrada.

Principales ventajas de la regulación electrónica:

- Ahorro energético y reducción de los costes de explotación.
- Eliminación de los ruidos de flujo en instalaciones con llaves termostáticas, al adaptarse automáticamente su funcionamiento a las necesidades de la instalación.

- Índice de protección eléctrica: IP X4D.

- 2 modalidades de funcionamiento automático para una óptima adaptación a la instalación ( $\Delta p$  constante, y  $\Delta p$  variable).

Se suministran los accesorios hidráulicos de conexión; juntas, bridas, contra bridas y tornillería.

		65	65 H	65 S
Q max	m <sup>3</sup> /h	25	40	50
H max	m.c.d.a	9	12	16
Rango T° trabajo	°C	-10 a 110	-10 a 110	-10 a 110
Presión máx. trabajo	bar	10	10	10
Diámetro nominal (DN)		2½"	2½"	2½"
Conexión tubería		Brida DN 65	Brida DN 65	Brida DN 65
Tensión	V	230 ~	230 ~	230 ~
Velocidad	r.p.m.	950 - 4.000	800 - 2.800	800 - 3.400
Intensidad nominal 230V	A	0,17 - 2,65	0,30 - 3,50	0,30 - 6,40
Potencia absorbida	W	15 - 600	40 - 800	40 - 1.450
Peso	kg	16,1	25,8	27,5
A	mm	330	337	332
B	mm	57	70	66
C	mm	280	340	340
D	mm	140	170	170
E	mm	261	329	329
F	mm	71	87	87
Referencia		<b>7504417</b>	<b>7504418</b>	<b>7504419</b>
PVP		<b>1.901 €</b>	<b>2.217 €</b>	<b>2.639 €</b>

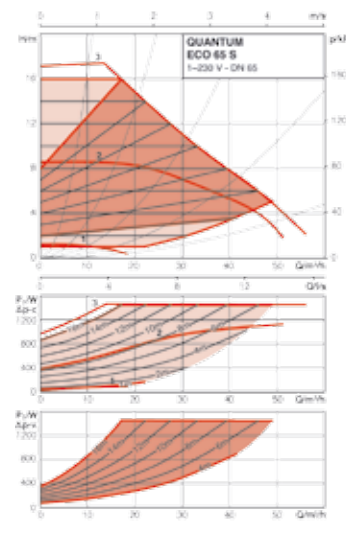
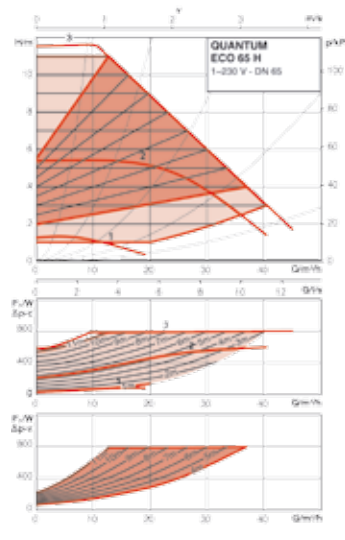
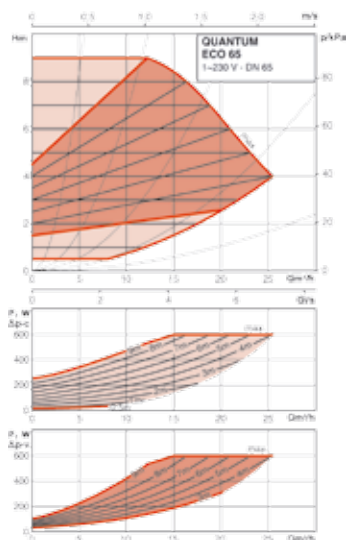



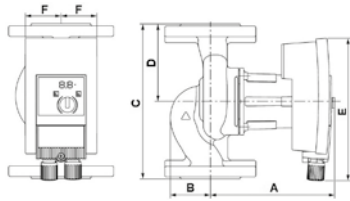

80 I

40
7
-10 a 110
10
3"
Brida DN 80
230 ~
900 - 2.400
0,30 - 3,50
40 - 800
29,0
333
84
360
180
329
87

7504420

2.323 €

80

55
13
-10 a 110
10
3"
Brida DN 80
230 ~
900 - 3.300
0,30 - 6,80
40 - 1.550
30,4
333
84
360
180
329
87

7504421

2.745 €

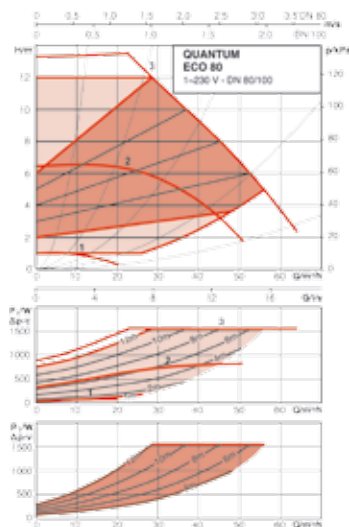
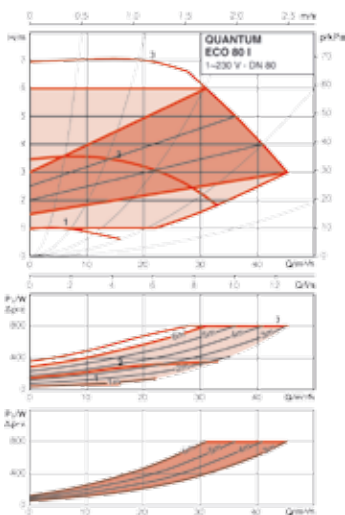



**SB**

- Circuladores para circuitos de recirculación en instalaciones de Agua Caliente Sanitaria.
- Motor de rotor sumergido.
- Piezas móviles en contacto con el agua, en material resistente a la corrosión. Incluso para aguas agresivas de pH inferior a 7.
- Cuerpo hidráulico y soporte motor de bronce inalterable a la corrosión (en el SB-100XL es de acero inoxidable).
- Alto par de arranque.
- Motor autoprotegido contra sobrecargas. No precisa guardamotor (obligado para SB-150 XL).
- Conexión directa a la tubería mediante racores.
- Control de giro y posibilidad de purga.
- Membrana de etileno-propileno para protección integral del motor contra depósitos calcáreos.
- Funcionamiento silencioso.
- Protección eléctrica:  
Modelos SB-5 Y, SB-10 YA y SB-50 XA = IP 43.  
Modelos SB-100 XL y SB-150 XL = IP 44.

**SB-5 Y**

**SB-10 YA**

Temperatura máx. de trabajo (1) °C	60	60		
Presión máx. de trabajo bar	10	10		
Tensión monofásica V	230 ~	230 ~		
Velocidad posición	1	1	2	3
Intensidad nominal A	0,15	0,12	0,18	0,24
Potencia absorbida W	30	27	39	56
Velocidad r.p.m.	1.850	1.700	2.200	2.500
Capac. condens. µF	1,6 x 400 V	2 x 400 V		
Conexión tubería	20/22 (soldar)	20/22 (soldar)		
Peso kg	2	2		
A mm	96	96		
B mm	73	74		
C mm	65	65		
D mm	129	130		
E mm	130	130		
F mm	96	96		
Referencia	<b>195000019</b>	<b>953030121</b>		
PVP	<b>216 €</b>	<b>310 €</b>		

(1) Para periodos de tiempo cortos (2h) este valor puede ser de 80°C o 110°C en función del modelo.

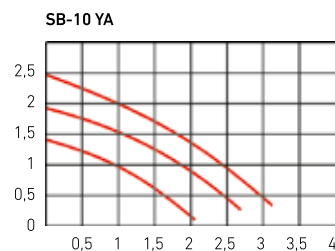
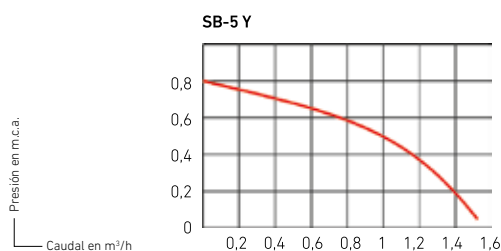

• **Dureza del agua** TH < 35 °f (19 °d).

Para obtener una larga duración del circulador y beneficiarse de la garantía que ofrecemos, el agua caliente sanitaria que circula por el anillo de recirculación, deberá tener una dureza inferior a 35° Franceses (un grado francés equivale a 1 gramo de carbonato cálcico contenido en cien litros de agua). Excepto el modelo SB-100 XL, que

por razones constructivas - mayor caudal de refrigeración - tiene la limitación de dureza a 32 grados franceses (17 °d).

• Para agua caliente sanitaria con dureza superior a la indicada se deberá efectuar un tratamiento previo de la misma.

• El circulador se colocará siempre tras los puntos de consumo de agua caliente sanitaria.

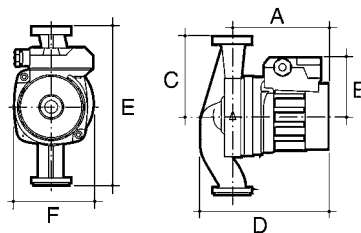

SB-50 XA			SB-100 XL			SB-150 XL	
60			65			60	
10			10			10	
230 ~			230 ~			230 ~	
1	2	3	1	2	3	1	2
0,32	0,46	0,50	0,58	0,70	0,80	1,51	1,62
70	102	114	122	167	183	295	335
1.150	1.650	2.300	1.300	1.900	2.450	2.400	2.800
2,6 x 400 V			5 x 400 V			8 x 400 V	
1"			1"			1"	
2,8			3,2			6,7	
109			146			172	
77			84			108	
90			90			90	
145			174			224	
180			180			180	
96			97			137	
<b>953035021</b>			<b>195000005</b>			<b>195000048</b>	
<b>441 €</b>			<b>530 €</b>			<b>1.012 €</b>	

SB-50 XA

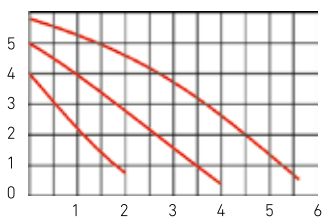

SB-100 XL

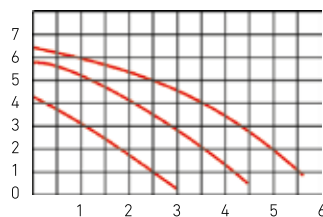

SB-150 XL

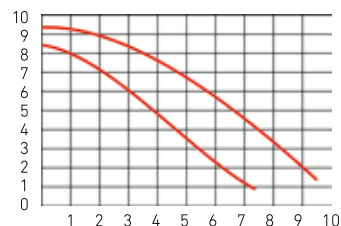



### SB-4X

- Circuladores para circuitos de recirculación en instalaciones de Agua Caliente Sanitaria.
- Muy bajo consumo de energía: de 4W a 6W.
- Funcionamiento silencioso.
- Circulador compacto de dimensiones reducidas.
- Conexiones eléctricas fáciles y rápidas.
- Protección eléctrica: IP 42.
- Carcasa de aislamiento.
- Conexión directa a la tubería mediante racores.
- Motor de rotor sumergido.
- Cuerpo hidráulico de latón inalterable a la corrosión.

### SB-4X

Temperatura máx. de trabajo (1) °C	65
Presión máx. de trabajo bar	10
Temperatura ambiente máx. °C	40
Tensión monofásica V	230 ~
Velocidad de posición r.p.m.	3000
Intensidad nominal A	0,05
Potencia absorbida W	5
Conexión tubería	R 1/2
Peso kg	1,3
Referencia	<b>7720450</b>
PVP	<b>188 €</b>

(1) Para periodos de tiempo cortos (2h) este valor puede ser de 70

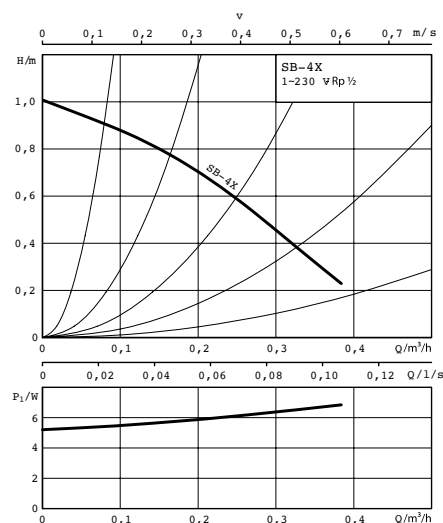
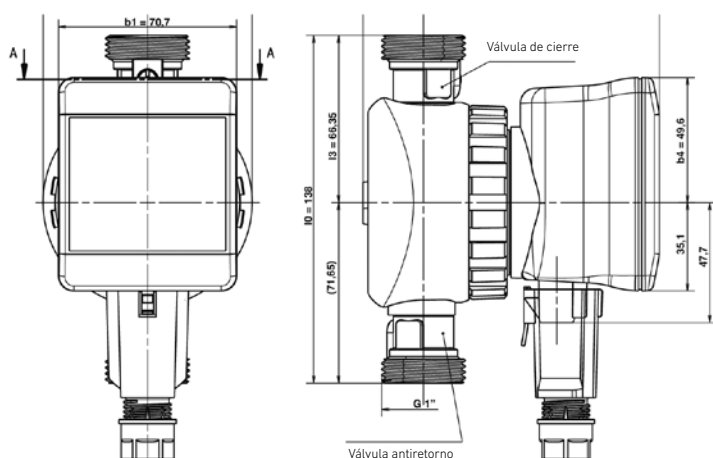

## Bombas asíncronas (recambios)



Selector de velocidades que permite elegir el punto de trabajo adecuado a las características de la instalación.

Motor autoprotegido contra sobrecargas. No precisa guardamotor.

- Conexión directa a la tubería mediante racores.
- Conexión eléctrica de enchufe rápido.
- Protección eléctrica = IP 43.

### MYL-30

### PC-1025

### PC-1035

Recambio para calderas	LAIA GT, GTF, GTX, GTA, GTAF, y GTAX /	LIDIA GT, GTF, GTA, GTAF, GT-EM y GTA-EM /	NGO-50 GT, GTH y GTA	
Q max	m <sup>3</sup> /h	4	4	4,5
H max	m.c.a.	5,5	5,5	6
Rango T <sup>a</sup> trabajo	°C	-10 a 110	-10 a 110	-10 a 110
Presión máx. trabajo	bar	10	10	10
Diámetro nominal (DN)	mm	1"	1¼"	1¼"
Diámetro	mm	1 1/2"	2"	2"
Tensión	V	220 - 230	220 - 230	220 - 230
Velocidad	r.p.m.	1.050 - 1.950	1.000 - 4.800	1.150 - 2.250
Intens. nominal 230 V	A	0,18 - 0,38	0,15 - 1,33	0,22 - 0,42
Potencia absorbida	W	40 - 88	10 - 305	50 - 95
Peso	kg	2,6	2,6	2,6
A	mm	98	98	98
B	mm	34	34	34
C	mm	230	230	230
D	mm	130	180	180
E	mm	77	77	77
F	mm	93	93	93
Referencia		<b>119113009</b>	<b>953570014</b>	<b>195000001</b>
PVP		<b>153 €</b>	<b>153 €</b>	<b>213 €</b>

PC-1025 y MYL-30

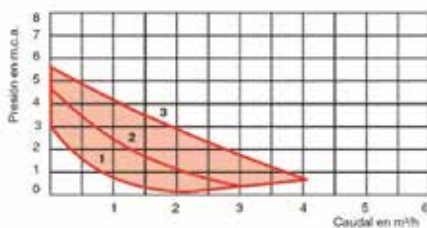

PC-1035

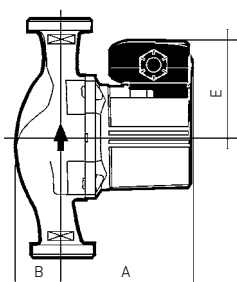
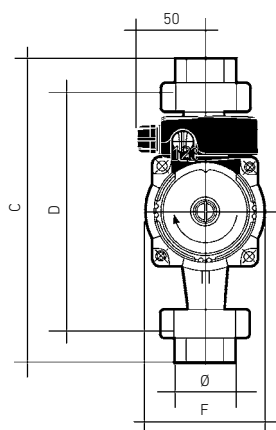
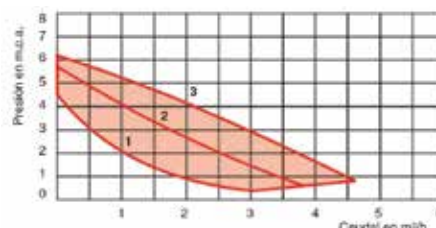

## Equivalencias circuladores 1ª y 2ª generación con los de alta eficiencia



Circuladores 1ª Generación	Circuladores 2ª Generación	Circuladores de alta eficiencia
Modelo	Modelo	Modelo
	MYL-30	Quantum Eco/Maxi MYL-30
PC-1025 V84	PC-1025 1"	1º - Quantum Eco/Maxi 1025 -1" 2º - Quantum Eco/Maxi 1035 -1"
PC-1021	PC-1025 1 1/4"	1º - Quantum Eco/Maxi 1025 -1 1/4" 2º - Quantum Eco/Maxi 1035 -1 1/4"
PC-1030 V84	PC-1035	Quantum Eco/Maxi 1035 -1 1/4"
PC-1035 V88		
PC-1040 V84	PC-1045	Quantum Eco/Maxi 1045
PC-1030 V75		
PC-1055 V88	PC-1055	Quantum Eco 32
PC-1050		
PC-1040 V75	PC-1065	Quantum Eco 32
	MC-40 II L MONOF	Quantum Eco 40
MC-1120 MONOF	MC-50 II MONOF	1º - Quantum Eco 50 (Necesario adaptador) 2º - Quantum Eco 50 M
MC-1220 MONOF	MC-65II MONOF	1º - Quantum Eco 65 (Necesario adaptador) 2º - Quantum Eco 65 H
	MC-32 TRIF	Quantum Eco 32 H
	MC-40 L TRIF	Quantum Eco 40
	MC-40 H TRIF	Quantum Eco 40
MC-1120 TRIF	MC-50 TRIF	1º - Quantum Eco 50 (Necesario adaptador) 2º - Quantum Eco 50 M
MC-1220 TRIF		
MC-1230	MC-65 TRIF	1º - Quantum Eco 65 (Necesario adaptador) 2º - Quantum Eco 65 H
SC-1430		
MC-1430 W	MC-80 TRIF	Quantum Eco 80
	SC-50 TRIF	Quantum Eco 50 H
SC-1652		
SC-1655	SC-65 TRIF	Quantum Eco 65 H
SC-1440		
SC-1800	SC-80 L TRIF	Quantum Eco 80
	Adaptador MC-50 a Quantum Eco 50 (240-280 mm)	Adaptador MC-65 a Quantum Eco 65 (280-340 mm)
Referencia	<b>195000065</b>	<b>195000066</b>
PVP	<b>56 €</b>	<b>78 €</b>

Es necesario el adaptador cuando la distancia entre conexiones del circulador sustituido son distintas del que le sustituye. (1 adaptador en la aspiración y otro en la impulsión del circulador).

## Serie CUBO

- Cuerpo fabricado en latón estampado, en acabado niquelado mate.
- De paso total.
- Obturador CUBO, de latón, estampado en caliente, cromado y diamantado.

- Estanquidad esfera por anillos de P.T.F.E.
- Estanquidad eje mediante doble anillo tórico de VITON y arandelas antifricción de P.T.F.E.

- Eje montado por el interior para evitar la manipulación.
- Palanca de accionamiento de acero con tratamiento antióxido y recubrimiento plástico.

- Giro de cierre y apertura 90°.
- Conexión hembra-hembra.
- Utilización para fluidos en general (para aplicaciones especiales rogamos nos consulten).
- Temperatura mínima de funcionamiento: -20 ° C con soluciones de glicol al 50%.



	1/4"	3/8"	1/2"	3/4"	1"	1 1/4"	1 1/2"	2"	2 1/2"	3"	4"
rosca	1/4"	3/8"	1/2"	3/4"	1"	1 1/4"	1 1/2"	2"	2 1/2"	3"	4"
A Ø mm	8	10	15	20	25	32	40	50	63,5	76,2	101,6
B mm	44	77	77	94	94	94	136	136	187	187	257
C mm	44	49	56	63	76	86	97	111	153	173	216
D mm	27	33	36	47	51	56	69	77	111	120	153
F mm	19	21	26	32	41	50	55	70	81,8	95,8	121,8
KV	6,3	6,7	12,7	24,6	48,5	98,0	140	211	657	998	2.012
Temp. máx. °C	185	185	185	185	185	185	185	185	185	185	185
Presión máx. (hasta 100°C) bar	42	42	42	42	35	35	35	35	28	28	28
Presión máx. (a 185°C) bar	20	20	20	20	15	15	15	15	12	12	12
Uds.	20	10	10	10	10	10	4	4	2	2	2
Ref.	<b>193007011</b>	<b>193007012</b>	<b>193007013</b>	<b>193007014</b>	<b>193007015</b>	<b>193007016</b>	<b>193007017</b>	<b>193007018</b>	<b>193007019</b>	<b>193007020</b>	<b>193007021</b>
PVP	<b>5,30 €</b>	<b>5,75 €</b>	<b>6,85 €</b>	<b>9,35 €</b>	<b>13,65 €</b>	<b>20,70 €</b>	<b>32,30 €</b>	<b>51 €</b>	<b>121 €</b>	<b>156 €</b>	<b>288 €</b>

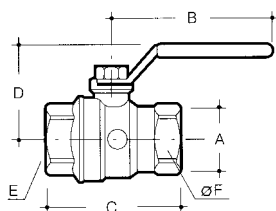



## BALANCE roscadas

- Para disponer de separación hidráulica entre el circuito primario (caldera simple o varias calderas en cascada) y el circuito secundario (radiadores o suelo radiante).
- Evita la posible interferencia entre los circuladores de primario y secundario.
- Queda garantizado el correcto caudal a través del circuito primario, independientemente de lo que ocurra en el circuito secundario.

### Modelo Horizontal:

- Solución sencilla y compacta para instalar directamente bajo caldera mural, en color RAL 7037 con aislamiento incorporado.
- Cuerpo de acero FE360, extensión en acero galvanizado y juntas EPDM. Aislamiento de color negro incluido.
- No incorpora purgador, separador de aire, grifo de descarga ni tapon para termómetro.

### Modelo Vertical:

- Cuerpo fabricado en acero de alta calidad.
- Cuatro conexiones de racores 3 piezas hembra para conexión a circuitos primario y secundario.
- Purgador de aire automático.
- Grifo de descarga de 1/2" con toma para conexión a manguera.
- Tapón de 1/2" para toma auxiliar de termómetro.
- Aislante térmico en poliuretano expandido de 20 mm revestido en aluminio, que reduce las pérdidas de calor y evita la formación de condensación.
- Internamente, en la parte superior del separador, incorpora un elemento que separa las burbujas de aire contenidas en el agua, facilitando su eliminación a través del purgador de aire automático.

		Horizontal Caldera	1"	1 1/4"	1 1/2"	2"
Conexión		Superior 3/4" Inferior 1"	1"	1 1/4"	1 1/2"	2"
Instalación		Horizontal	Vertical"	Vertical	Vertical	Vertical
A	mm	-	572	617	667	712
B	mm	-	167	179	194	207
C	mm	-	220	240	260	280
D	mm	-	185	198	213	225
E	mm	-	213	232	310	353
F	mm	-	123	136	161	187
G	mm	-	59	65	78	91
H	mm	-	64	71	83	96
Peso	kg	3	2,7	3,7	5,7	7,2
Capacidad	l	1,7	1,5	2,5	4,5	7,2
Rango de potencia (*)	kW	Hasta 35	29 - 58	46 - 93	64 - 128	99 - 198
Caudal máximo	m³/h	1,5	2,5	4	5,5	8,5
Temp. máx. de trabajo	°C	110	110	110	110	110
Presión máx. de trabajo	bar	10	10	10	10	10
Referencia		<b>7694779</b>	<b>193200045</b>	<b>193200046</b>	<b>193200047</b>	<b>193200048</b>
PVP		<b>240 €</b>	<b>349 €</b>	<b>407 €</b>	<b>520 €</b>	<b>796 €</b>

(\*) Dependiendo de la velocidad del agua en los circuitos.

Velocidades admisibles:

- Circuito primario entre 1 y 2 m/seg

- Circuito secundario máximo 1,2 m/seg

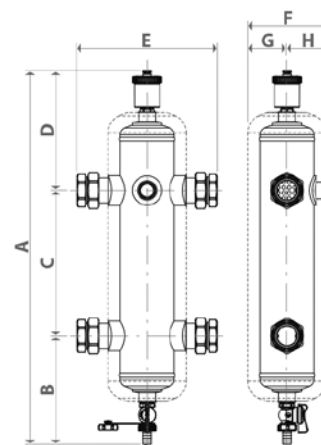
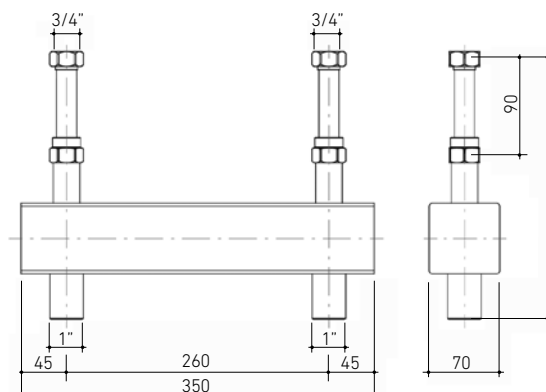





## FLEXBALANCE con bridas

- Fabricados en acero de alta calidad y pintados exteriormente.
- Para disponer de separación hidráulica entre el circuito primario (caldera simple o varias calderas en cascada) y el circuito secundario (radiadores).
- Evita la posible interferencia entre los circuladores de primario y secundario.
- Queda garantizado el correcto caudal a través del circuito primario, independientemente de lo que ocurra en el circuito secundario.
- Cuatro conexiones: dos en un lateral para el circuito primario, y dos en el lateral contrario para el circuito secundario.
- Purgador automático en la parte superior.
- Entronque tubular en parte inferior para vaciado y limpieza, rosca macho 3/4".
- Facilidad de montaje.
- Conexiones mediante bridas.

F50	F65	F80	F100	F125	F150
DN 50	DN 65	DN 80	DN 100	DN 125	DN 150
Vertical	Vertical	Vertical	Vertical	Vertical	De pie
490	635	745	965	1.180	1.430
350	350	470	470	635	774
900	1.045	1.365	1.585	2.065	2.585
176	176	270	270	360	450
-	-	-	-	-	-
-	-	-	-	-	-
-	-	-	-	-	655
154	154	188	188	213	237
25	28	40	51	97	180
17	21	65	78	181	336
90 - 190	190 - 300	300 - 450	450 - 750	750 - 1.200	1.200 - 1.750
15	17	30	55	80	120
120	120	120	120	120	120
10	10	10	10	10	10
<b>195280004</b>	<b>195280005</b>	<b>195280006</b>	<b>195280007</b>	<b>195280008</b>	<b>195280009</b>
<b>1.027 €</b>	<b>1.166 €</b>	<b>1.457 €</b>	<b>1.839 €</b>	<b>2.760 €</b>	<b>4.047 €</b>

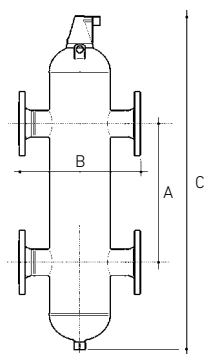
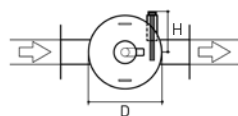

DN 50 a DN 125

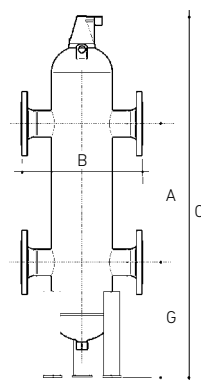

DN 150



## Vasoflex

- Depósito cerrado de acero de alta calidad, pintado exteriormente y provisto de membrana elástica especial.
- Cámara de gas conteniendo nitrógeno a presión.
- Instalaciones de calefacción en circuito cerrado. Evita la entrada de aire en el interior de la tuberías y en consecuencia la corrosión de las mismas.
- Sustituye el depósito de expansión abierto, evitando la colocación de los conductos de seguridad hasta el punto más alto de la instalación.
- Elimina las pérdidas de agua por evaporación.
- Facilidad de montaje.
- No precisa ningún servicio de mantenimiento.

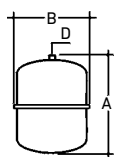

		8		12		18		25	
Presión de llenado	bar	0,5	0,5	1	0,5	1	0,5	1	
Capacidad	litros	8	12	12	18	18	25	25	
A	mm	285	319	319	405	405	423	423	
B	∅	245	286	286	286	286	327	327	
D		3/4"	3/4"	3/4"	3/4"	3/4"	3/4"	3/4"	
Peso	kg	2,2	2,7	2,7	3,7	3,7	4,5	4,5	
Máx. presión de trabajo	bar	3	3	3	3	3	3	3	
Temp. máx. de trabajo	°C	110	110	110	110	110	110	110	
Referencia		<b>950052504</b>	<b>950052506</b>	<b>950053006</b>	<b>950052510</b>	<b>950053010</b>	<b>950052507</b>	<b>950053007</b>	
PVP		<b>37,40 €</b>	<b>41,80 €</b>	<b>41,80 €</b>	<b>48,90 €</b>	<b>48,90 €</b>	<b>64 €</b>	<b>64 €</b>	

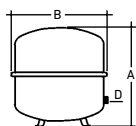

		35		50		80	
Presión de llenado	bar	0,5	1	0,5	1	0,5	1
Capacidad	litros	35	35	50	50	80	80
A	mm	435	435	490	490	540	540
B	∅	396	396	437	437	519	519
D		3/4"	3/4"	3/4"	3/4"	1"	1"
Peso	kg	6,5	6,5	14,1	14,1	20,2	20,2
Máx. presión de trabajo	bar	3	3	3	3	3	3
Temp. máx. de trabajo	°C	110	110	110	110	110	110
Referencia		<b>950052508</b>	<b>950053008</b>	<b>950052509</b>	<b>950053009</b>	<b>950052511</b>	<b>950053011</b>
PVP		<b>87 €</b>	<b>87 €</b>	<b>121 €</b>	<b>121 €</b>	<b>185 €</b>	<b>185 €</b>

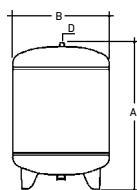

		140			200	300		425		600
Presión de llenado	bar	0,5	1	1,5	1,5	1,5	2	1,5	2,5	2
Capacidad	l	140	140	140	200	300	300	425	425	600
A	mm	952	952	952	1.296	1.328	1.328	1.180	1.180	1.508
B	∅	484	484	484	484	600	600	790	790	790
D		1"	1"	1"	1"	1"	1"	1"	1"	1"
Peso	kg	33,5	33,5	33,5	41	56,1	56,1	76,4	76,4	92,9
Máx. presión trabajo	bar	6	6	6	6	6	6	6	6	6
Temp. máx. de trabajo	°C	110	110	110	110	110	110	110	110	110
Referencia		<b>950052514</b>	<b>950053014</b>	<b>950053514</b>	<b>950053520</b>	<b>195200001</b>	<b>195200000</b>	<b>950053542</b>	<b>950054042</b>	<b>950053760</b>
PVP		<b>340 €</b>	<b>340 €</b>	<b>340 €</b>	<b>427 €</b>	<b>614 €</b>	<b>614 €</b>	<b>1.134 €</b>	<b>1.134 €</b>	<b>1.531 €</b>



## Vasoflex/S

- Instalaciones de Agua Caliente Sanitaria.
- Depósito cerrado de acero de alta calidad, pintado exteriormente y provisto de membrana elástica especial.
- Recubrimiento interior sintético anticorrosión.
- Membrana especial para el contacto con agua potable evitando que afecte al sabor de la misma.
- Facilidad de montaje.
- No precisa ningún servicio de mantenimiento.

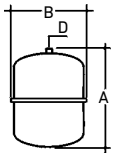

		8	12	18	25	35	50
Presión de llenado	bar	4	4	4	4	4	4
Capacidad	litros	8	12	18	25	35	50
Para acumulador ACS	litros	150	200	300	500	800	1.000
A	mm	308	341	333	385	444	437
B	∅	245	286	328	358	396	490
D		3/4"	3/4"	3/4"	3/4"	3/4"	1"
Peso	kg	10	5,1	6,4	7,6	10,9	15,8
Presión máx. de trabajo	bar	10	10	10	8	8	8
Temp. máx. de trabajo	°C	70	70	70	70	70	70
Referencia		<b>195200002</b>	<b>195200003</b>	<b>195200004</b>	<b>195200005</b>	<b>195200033</b>	<b>195200035</b>
PVP		<b>67 €</b>	<b>73 €</b>	<b>91 €</b>	<b>109 €</b>	<b>152 €</b>	<b>185 €</b>

## Accesorios para depósitos de expansión

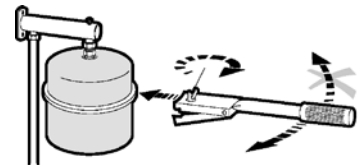
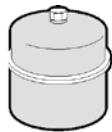

VASOFLEX MB2

Soporte mural de acero para Depósito de expansión, Vasoflex y Vasoflex/S de 8 a 25 litros.

FLEXCONSOLE

Soporte mural de acero, con roscas para la conexión de la tubería de la instalación y del depósito de expansión. Incorpora un purgador. No apto para ACS..

VASOFLEX DT

Herramienta para el montaje de los depósitos de expansión.

Referencia	<b>195200006</b>
PVP	<b>6 €</b>

Referencia	<b>195200007</b>
PVP	<b>24 €</b>

Referencia	<b>195200008</b>
PVP	<b>45 €</b>

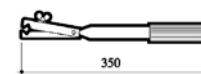
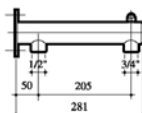
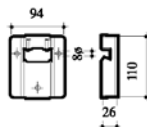



## Vasoflex M

- Depósito cerrado de acero de alta calidad, pintado exteriormente y provisto de membrana elástica especial.
- Membrana de fácil sustitución en el caso de perforarse.
- Cámara de gas conteniendo nitrógeno a presión.
- Instalación en circuito cerrado. Evita la entrada de aire en el interior de la tuberías y en consecuencia la corrosión de las mismas.
- Sustituye el depósito de expansión abierto, evitando la colocación de los conductos de seguridad hasta el punto más alto de la instalación.
- Elimina las pérdidas de agua por evaporación.
- Facilidad de montaje.

Nota: Ajustar la presión de llenado según la altura manométrica que soportará el depósito de expansión en la instalación incrementandola en 0,5 bar.

		800/4	1000/4	1200/4	1600/4	2000/4
Presión de llenado	bar	4	4	4	4	4
Compresor		Sin compresor	Sin compresor	Sin compresor	Sin compresor	Sin compresor
Capacidad	l	800	1.000	1.200	1.600	2.000
Temp. máx. de trabajo	°C	70	70	70	70	70
Presión máx.	bar	10	10	10	10	10
D	Ø	750	750	1.000	1.000	1.200
H	mm	2.155	2.710	1.940	2.440	2.180
c	mm	290	290	175	175	175
d	Ø	680	680	850	850	1.050
Conexión		1 1/4"	1 1/2"	1 1/2"	1 1/2"	2"
Peso	kg	250	300	410	485	600
Referencia		<b>195200012</b>	<b>195200013</b>	<b>195200014</b>	<b>195200015</b>	<b>195200016</b>
PVP		<b>3.566 €</b>	<b>3.947 €</b>	<b>6.247 €</b>	<b>7.152 €</b>	<b>9.526 €</b>

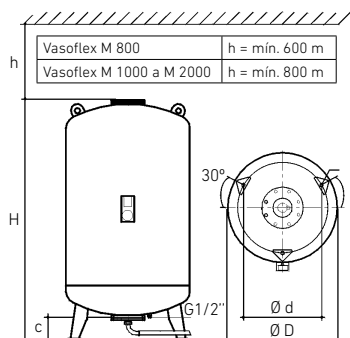



## Vasoflex M-K/U con compresor

- Depósito cerrado de acero de alta calidad, pintado exteriormente y provisto de membrana elástica especial que separa el agua del aire.
- Membrana de fácil sustitución en el caso de perforarse.
- El depósito incorpora un compresor y el control automático.
- El equipo de control automático permite establecer las condiciones de trabajo de la instalación (presión, etc), su visualización en pantalla y advierte de las anomalías del depósito (rotura membrana, etc).
- El compresor mantiene la presión establecida en el control automático inyectando aire cuando baja la temperatura y expulsando cuando sube la temperatura.
- Instalación en circuito cerrado. Evita la entrada de aire en el interior de la tubería y en consecuencia la corrosión de las mismas.
- Sustituye el depósito de expansión abierto, evitando la colocación de los conductos de seguridad hasta el punto más alto de la instalación.
- Elimina las pérdidas de agua por evaporación.
- Menor volumen de expansión que los depósitos cerrados convencionales al mantener constante la presión de trabajo tanto en frío como caliente.
- Facilidad de montaje.

400	600	800	1000	1200	1600
Reg. por compresor	Reg. por compresor	Reg. por compresor	Reg. por compresor	Reg. por compresor	Reg. por compresor
K011	K011	K031	K031	K031	K031
400	600	800	1.000	1.200	1.600
70	70	70	70	70	70
10	10	10	10	10	10
750	750	750	750	1.000	1.000
1.335	1.755	2.155	2.710	1.940	2.440
225	225	225	225	215	215
620	620	620	620	850	850
1 1/4"	1 1/4"	1 1/4"	1 1/2"	1 1/2"	1 1/2"
175	215	265	305	415	490
<b>195200017</b>	<b>195200018</b>	<b>195200019</b>	<b>195200020</b>	<b>195200021</b>	<b>195200022</b>
<b>8.454 €</b>	<b>9.301 €</b>	<b>9.630 €</b>	<b>10.043 €</b>	<b>10.652 €</b>	<b>11.731 €</b>

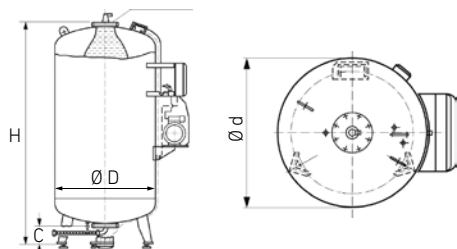

### Depósitos de enfriamiento

Se recomienda para temperaturas del agua de 90° y 110° C. El tamaño del depósito de enfriamiento ha de ser como mínimo un 15% del volumen del de expansión, para este rango de temperaturas. Modelos: VSV 200, VSV 350. Suministro opcional.

	VSV 200	VSV 350
Referencia	<b>195200023</b>	<b>195200024</b>
PVP	<b>728 €</b>	<b>967 €</b>



Tabla elección Depósitos de expansión VASOFLEX para temperatura media del agua 70 °C.  
Selección del vaso de expansión o por volumen de agua (litros) o por potencia de caldera (kW).

**Importante:**

Para instalaciones de gran potencia y VASOFLEX de gran capacidad es importante efectuar el cálculo de forma mas rigurosa.

A = Instalación con radiadores de acero.

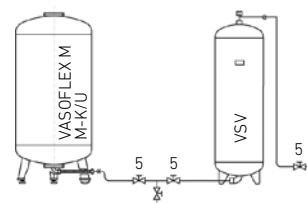
B = Instalación con radiadores de hierro fundido, de aluminio o paneles de acero.

Altura monométrica (m.c.a)		5			10			15			20		
Modelo / Presión de llenado Litros / bar	Presión de tarado Válvula de seguridad	"Contenido máximo de volumen en la instalación (Litros)"	"Potencia instalada (kW)"		"Contenido máximo de volumen en la instalación (Litros)"	"Potencia instalada (kW)"		"Contenido máximo de volumen en la instalación (Litros)"	"Potencia instalada (kW)"		"Contenido máximo de volumen en la instalación (Litros)"	"Potencia instalada (kW)"	
			A	B		A	B		A	B		A	B
8 / 0,5	3	220	16	21									
12 / 0,5	3	330	24	32									
12 / 1	3				260	20	25						
18 / 0,5	3	500	36	48									
18 / 1	3				400	30	38						
25 / 0,5	3	690	50	65									
25 / 1	3				550	40	53						
35 / 0,5	3	970	70	95									
35 / 1	3				780	55	75						
35 / 1,5	3							580	42	55			
50 / 0,5	3	1.390	100	135									
50 / 1	3				1.110	80	105						
50 / 1,5	3							830	60	80			
80 / 0,5	3	2.200	160	210									
80 / 1	3				1.700	125	165						
80 / 1,5	3							1.200	85	115			
140 / 0,5	3	3.900	280	375									
140 / 1	3				3.120	225	300						
140 / 1,5	3							2.340	170	225			
140 / 2	3										1.560	110	150
140 / 3	5												
140 / 4	6												
200 / 0,5	3	5.580	400	540									
200 / 1	3				4.460	325	430						
200 / 1,5	3							3.340	240	320			
200 / 2	3										2.230	160	215
200 / 3	4												
200 / 4	6												
300 / 0,5	3	8.370	600	810									
300 / 1	3				6.690	485	645						
300 / 1,5	3							5.020	360	485			
300 / 2	3										3.340	240	320
300 / 3	4												
300 / 4	6												
425 / 0,5	3	11.850	860	1.145									
425 / 1	3				9.480	685	915						
425 / 1,5	3							7.110	515	685			
425 / 1	4				11.380	825	1.100						
425 / 1,5	4							9.480	685	915			
425 / 1,5	5							11.060	800	1.070			
425 / 2	3										4.740	340	460
425 / 2	4										7.580	550	730
425 / 2	5										6.310	460	610
425 / 3	5												
425 / 4	5												
425 / 4	6												
600 / 1	3				13.390	970	1.300						
600 / 1,5	3							10.040	725	970			
600 / 1,5	4							13.390	970	1.300			
600 / 2	3										6.696	485	650
600 / 2	4										10.710	775	105
600 / 2	5												
600 / 3	6												
600 / 4	6												



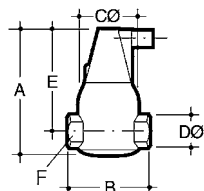

## Separador de aire FLAMCOVENT

Separador de aire por absorción. El separador de aire FLAMCOVENT es la solución definitiva a los problemas de aire en las instalaciones de calefacción. La eliminación del aire que se produce en los sistemas de calefacción central es un problema sobradamente conocido. Aunque los purgadores automáticos cumplen con efectividad su función con las burbujas de gran tamaño que se van acumulando en ellos, son incapaces de eliminar las microburbujas, normalmente invisibles, a simple vista, que se hallan en suspensión en el agua porque carecen de fuerza ascensorial. Estas microburbujas permanecen en el circuito, siendo causa de:

- Ruidos.
- Acumulación en puntos de difícil purga en tuberías y emisores.
- Dificultad de circulación del agua.
- Disminución del rendimiento de los circuladores por cavitación.
- Daños en los rodetes.
- Disminución del rendimiento de calderas e intercambiadores de calor.
- Corrosiones.

Nota: Sobre demanda se pueden suministrar otros tamaños y ejecuciones especiales.

El separador de aire FLAMCOVENT no sólo actúa como purgador automático de gran capacidad sino que elimina también las microburbujas en suspensión en el agua. Su ejecución interna absorbe estas microburbujas agrupándolas y haciendo posible su ascensión a la cámara superior donde son eliminadas quedando el agua insaturada y en disposición de disolver a su vez y arrastrar hacia el FLAMCOVENT nuevo aire contenido en puntos de difícil purga, para ser también eliminado. Con FLAMCOVENT se puede asegurar una instalación totalmente exenta de aire.

	3/4"	1"	1 1/4"	1 1/2"
Temp. máx. trabajo °C	110	110	110	110
Presión máx. trabajo bar	10	10	10	10
A mm	151	171	192	192
B mm	98	100	114	114
Ø C mm	71	80	87	87
Ø D mm	3/4"	1"	1 1/4"	1 1/2"
E mm	121	137	152	152
F mm	36	45	60	60
kg	1,4	1,8	2,4	2,5
Referencia	<b>195220000</b>	<b>195220001</b>	<b>195220002</b>	<b>195220003</b>
PVP	<b>80 €</b>	<b>91 €</b>	<b>136 €</b>	<b>145 €</b>

## Purgador de aire FLEXVENT

Estos purgadores automáticos garantizan la expulsión del aire acumulado en determinados puntos de la instalación (punto alto, cambio de nivel de la tubería, sifón, etc.), mediante un mecanismo compuesto de flotador y válvula actuando automáticamente al descender el

nivel del agua cuando esta arrastra aire, expulsándolo a través de la apertura de la válvula.

- Accionamiento de purga por flotador.
- Fabricado en latón.

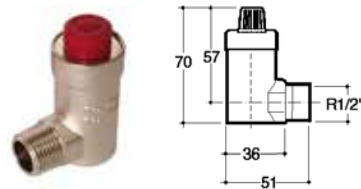

### Con válvula 3/8"

Temp. máx. trabajo °C	110
Presión máx. trabajo bar	10
Referencia	<b>516906701</b>
PVP	<b>11,50 €</b>

### H 1/2"

Temp. máx. trabajo °C	110
Presión máx. trabajo bar	10
Referencia	<b>195210000</b>
PVP	<b>14,00 €</b>



## Desfangador magnético orientable



Recomendado en sistemas de calefacción, refrigeración y solar térmica. Permite eliminar las impurezas del agua (máx. 50% de glicol) y deshechos ferrosos que pueden dañar la caldera, bomba de calor o alguno de los componentes de la instalación como intercambiadores de placas y circuladores.

El desfangador magnético orientable se puede instalar en distintas posiciones (ángulo recto, vertical, horizontal...) y ofrece un doble proceso de filtrado para una mayor eficacia. Su tamaño es muy compacto, lo que permite su montaje por ejemplo bajo caldera.

Cuerpo principal de latón niquelado.

Filtro de acero inoxidable de 300 µm.  
Juntas de EPDM.  
Imán Neodimio (N35H).  
Capacidad magnética de 6000 Gauss.  
Llave de desagüe ajustable.

		<b>3/4"</b>
Rango temp. trabajo	°C	0 a 110
Presión máx. trabajo	bar	16
Conexión G		3/4" M
A	mm	126,5
B	mm	73
C	mm	64
D	mm	26
E	mm	141
F	mm	39,5
Referencia		<b>7677634</b>
PVP		<b>108 €</b>

Dimensiones

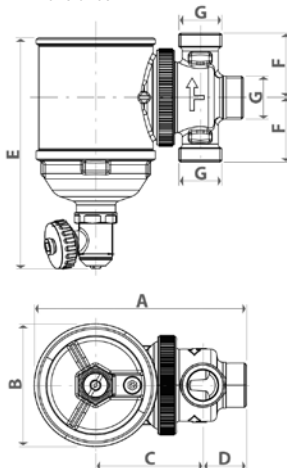

Curva pérdida de carga

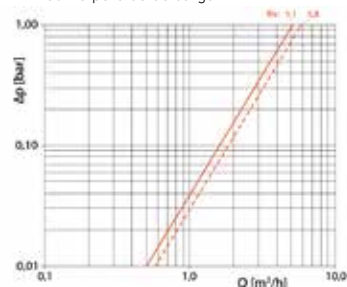

Configuración	Curva gráfico	Kv
A		5,1
B		5,8

## Desfangadores roscados

Permite la separación y la eliminación de las impurezas presentes en los circuitos hidráulicos de las instalaciones de calefacción y climatización.

Cuerpo de latón.

Filtro de acero inox.

Juntas de EPDM.

Opcionalmente, los desfangadores permiten colocar en su interior un separador magnético.

Núcleo magnético.

El desfangador magnético, además, atrae las impurezas metálicas de la instalación de calefacción y climatización.

Se limpia fácilmente sin necesidad de extraer todo el filtro.



Dimensiones

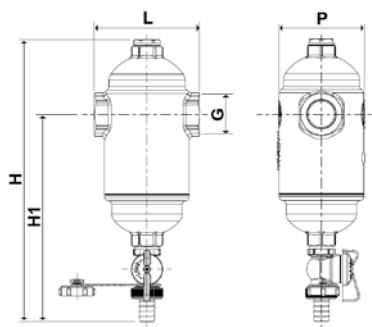

Esquema montaje accesorio: Desfangador + Sep. Magnético



		<b>3/4"</b>	<b>1"</b>	<b>1 1/4"</b>	<b>1 1/2"</b>	<b>2"</b>	<b>Separador Magnético</b>	
Caudal	m³/h	1,5	2,5	4	6	9		
Rango temp. trabajo	°C	0 a 110	0 a 110	0 a 110	0 a 110	0 a 110		
Presión máx. trabajo	bar	10	10	10	10	10		
Conexión G		3/4"	1"	1 1/4"	1 1/2"	2"		
L	mm	97	97	125	125	125		
H	mm	260	260	263	263	263		
H1	mm	191	191	186	186	186		
P	mm	78	78	88	88	88		
Referencia		<b>7214560</b>	<b>7214561</b>	<b>7214562</b>	<b>7214563</b>	<b>7214564</b>		<b>7663551</b>
PVP		<b>100 €</b>	<b>112 €</b>	<b>123 €</b>	<b>129 €</b>	<b>156 €</b>		<b>29,70 €</b>

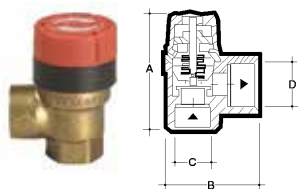

### Válvula de seguridad

		1/2"	3/4"	1"			1 1/4"		
Presión de tarado	bar	3	3	3	4	5	3	4	5
Pot. máx. calefacción	kW	125	200	370	460	540	640	790	930
A	mm	61	79	87	87	87	126	126	-
B	mm	49	51	76	76	76	84	84	-
C	mm	1/2"	3/4"	1"	1"	1"	1 1/4"	1 1/4"	1 1/4"
D	mm	1/2"	3/4"	1 1/4"	1 1/4"	1 1/4"	1 1/2"	1 1/2"	1 1/2"
Referencia		<b>952100213</b>	<b>952100317</b>	<b>952100430</b>	<b>195230000</b>	<b>195230004</b>	<b>195230002</b>	<b>195230001</b>	<b>195230005</b>
PVP		<b>12,45 €</b>	<b>19,70 €</b>	<b>38,40 €</b>	<b>38,40 €</b>	<b>38,40 €</b>	<b>66 €</b>	<b>66 €</b>	<b>66 €</b>

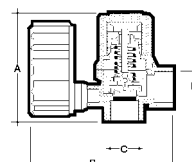
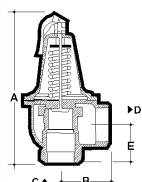

### 1 1/2"

Conexión		1 1/2"	
Presión de tarado	bar	4	5
Pot. máx. calefacción	kW	1.430	1.726
A	mm	266	266
B	mm	68	68
C	mm	53	53
D		2"	2"
Referencia		<b>952100604</b>	<b>952100605</b>
PVP		<b>348 € €</b>	<b>412 €</b>

### Grupo prescomano

Conexión		1/2"	3/4"
Presión de tarado	bar	3	3
Pot. máx. calefacción	kW	125	200
A	mm	64	64
B	mm	84	92
C	mm	1/2"	3/4"
D		1/2"	3/4"
Referencia		<b>952410100</b>	<b>195230003</b>
PVP		<b>21,40 €</b>	<b>32,20 €</b>

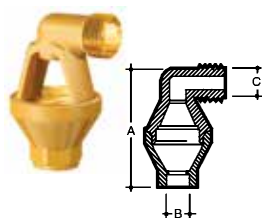

### Embudos para válvula de seguridad

		1/2"	3/4"	1"	1 1/4"
A	mm	80	90	194	204
B		1/2"	1"	1 1/2"	2"
C		1/2"	3/4"	1"	1 1/4"
Referencia		<b>516907001</b>	<b>516908101</b>	<b>195280002</b>	<b>195280003</b>
PVP		<b>9,25 €</b>	<b>14,85 €</b>	<b>36 €</b>	<b>51 €</b>

## Grupos de seguridad FLEXBRANE

Imprescindible en la alimentación de Depósitos de Agua Sanitaria.

Formado por grifo de llenado, válvula de seguridad, válvula anti-retorno y grifo de vaciado en un bloque.

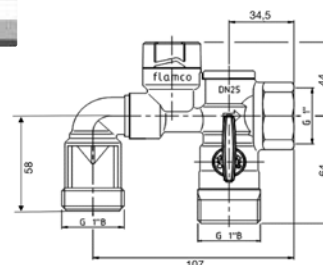
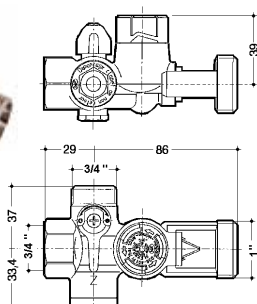

	3/4"	1"
Para depósito ACS	Hasta 200 litros	Hasta 500 litros
T° máx. trabajo °C	120	120
Presión tarado bar	7	7
Referencia	<b>195230008</b>	<b>195230007</b>
PVP	<b>27,20 €</b>	<b>78 €</b>

## Grifos de desagüe

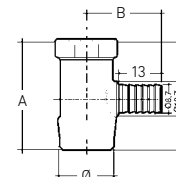
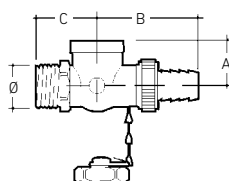

	1/2" cierre bola	3/4" cierre bola	Para radiadores GDR 1/2"	Para radiadores GDR 3/8"
A mm	22	26	34	39
B mm	49	58	22,5	22,8
C mm	30	66	18,6	18,8
D mm			15,4	20,2
Unidades	1	1	1	1
Referencia	<b>193000000</b>	<b>193000001</b>	<b>193000002</b>	<b>193000003</b>
PVP	<b>7,25 €</b>	<b>9,80 €</b>	<b>4,15 €</b>	<b>3,70 €</b>



## Válvula retención

	3/4"	1"
Temp. máx. trabajo °C	100	100
Presión máx. trabajo bar	16	16
Referencia	<b>119113007</b>	<b>190001422</b>
PVP	<b>6,85 €</b>	<b>10,40 €</b>

## Termómetros



	Termómetro con abrazadera de Ø 63 esf.	Termómetro horizontal de Ø 63 esf, y 50 mm de vaina.	Termómetro horizontal de Ø 80 esf, y 50 mm de vaina.	Termómetro vertical de Ø 80 esf. y 50 mm de vaina.
Escala medición °C	0 - 120	0 - 120	0 - 120	0 - 120
Unidades	10	5	5	5
Referencia	<b>516906401</b>	<b>195240002</b>	<b>195240003</b>	<b>195240004</b>
PVP	<b>21,20 €</b>	<b>9,20 €</b>	<b>10,40 €</b>	<b>47,90 €</b>

## Termostatos de regulación



	Termostato de contacto	Termostato de inmersión simple	Termostato de inmersión doble
	Regulación de 10°C a 90°C. Contacto conmutado 230 V. 15 A. Se instala en la tubería de salida del agua de la caldera para que actúe por temperatura.	Regulación de 0° C a 90° C. Unipolar 230 V. 10 A. Controla la temperatura del agua de la caldera actuando sobre el quemador.	Doble circuito. Contacto conmutado para el termostato de regulación. Suple a dos termostatos. Regulación de 0 a 90° C. Regulación limitador de 90° C a 110° C con rearme manual. 230 V. 10 A. Realiza las funciones de un termostato de regulación y seguridad.
Tensión máx. trabajo V	230 ~	230 ~	230 ~
Corriente máx. trabajo A	15	10	10
Referencia	<b>749391060</b>	<b>749391050</b>	<b>749391080</b>
PVP	<b>12,80 €</b>	<b>19,65 €</b>	<b>33,90 €</b>

# Condiciones generales de venta

**Baxi Calefacción, S.L.U.**, se reserva el derecho de modificar, en cualquier momento y sin previo aviso, los datos y características del presente documento. Todos los precios contemplados en este Catálogo-Tarifa, salvo error u omisión, anulan los publicados con anterioridad.

**Baxi Calefacción, S.L.U.**, no practica la venta directa al público. Todas las relaciones comerciales entre **Baxi Calefacción, S.L.U.**, y sus clientes se regirán por las siguientes condiciones generales de venta que se entenderán aceptadas por el comprador por el solo hecho de cursar un pedido.

## 1. Catálogo-Tarifa, ofertas y pedidos

- 1.1 Las indicaciones de nuestro Catálogo-Tarifa se dan solamente a título orientativo.
- 1.2 Las ofertas están siempre y a todos los efectos, condicionadas a nuestra posterior aceptación, por escrito, del correspondiente pedido.
- 1.3 Cualquier condición consignada por el comprador en el pedido, que no se ajuste a las presentes condiciones generales de venta o, en su caso, a las especiales de cada producto se considerará nula, salvo nuestra conformidad, que deberá constar expresamente en la aceptación escrita del pedido.

## 2. Anulación de pedidos

- 2.1 Los pedidos aceptados no podrán ser anulados en los casos siguientes:
  - 2.1.1 Cuando hayan transcurrido 3 días desde la fecha de recepción, por el comprador, de nuestra aceptación.
  - 2.1.2 Cuando se haya efectuado la expedición del producto.
  - 2.1.3 Cuando, tratándose de materiales de fabricación especial, ésta se hubiere comenzado.
- 2.2 Nos reservamos el derecho de anular los pedidos pendientes de entrega, cuando el comprador hubiere incumplido, total o parcialmente, sus obligaciones bajo las presentes condiciones generales de venta.

## 3. Precios

- 3.1 Los precios que figuran en nuestro Catálogo-Tarifa podrán ser variados por simple aviso al comprador. Los nuevos precios serán aplicados a todos los pedidos pendientes de entrega en la fecha de la modificación.

Si el comprador no aceptase el nuevo precio podrá anular el pedido, notificándolo por escrito, dentro de los ocho días siguientes, a la fecha de aviso. Pasado este plazo se entenderá que acepta plenamente las nuevas condiciones.

- 3.2 Todos los impuestos actualmente en vigor y los que en el futuro pudieran gravar la producción, entrega de bienes o venta de nuestros productos serán a cargo del comprador, salvo que su repercusión esté expresamente prohibida.
- 3.3 Cualquier descuento, rappel, bonificación o abono que sobre los precios del Catálogo-Tarifa se conceda, estará condicionado al buen fin de las operaciones de las que dichos beneficios traigan causa o que hubieran

sido realizadas durante el período que, en su caso, corresponda; consecuentemente, se perderá el derecho a su percepción si se incurre en impago o morosidad en la operación o durante el período computado.

## 4. Plazos de entrega

- 4.1 Los plazos de entrega que consten en nuestras aceptaciones de pedido, serán meramente orientativos.
- 4.2 El incumplimiento del plazo de entrega, no será causa, en ningún caso, de reclamación alguna por parte del comprador.
- 4.3 Los retrasos en la entrega originados por causas de fuerza mayor, o que no nos sean directamente imputables, no serán causa justificada para la anulación por el comprador, del pedido involuntariamente demorado.

## 5. Forma de entrega

- 5.1 Salvo pacto en contrario, todas las entregas de productos dentro de la Península Ibérica serán CPT – INCOTERMS 2010 (Carriage Paid To – Transporte pagado hasta puerto o lugar de destino convenido según conste en la correspondiente aceptación de pedido).
- 5.2 Salvo pacto en contrario, las entregas de productos fuera de la Península Ibérica serán EXW – INCOTERMS 2010 (EX Works – Fábrica (en) lugar convenido según conste en la correspondiente aceptación de pedido).
- 5.3 La titularidad y el riesgo de pérdida se transferirán al comprador en el momento de la entrega de los Productos al transportista.
- 5.4 Los pedidos que se nos cursen, salvo que la naturaleza del producto lo impida, podrán cumplimentarse en entregas parciales.
- 5.5 Salvo instrucciones concretas del comprador, los envíos de mercancías se efectuarán por el medio y tarifa más económica.

## 6. Condiciones de pago

- 6.1 El pago del precio de nuestros productos debe hacerse en el plazo estipulado.
- 6.2 Para facilitar la efectividad del pago se podrán girar efectos cambiarios a cargo del comprador, sin que ello signifique una modificación, ni de la fecha, ni del lugar de pago, determinados anteriormente.
- 6.3 Si antes de la cumplimentación de la totalidad o parte de un pedido, se produjesen o conociesen hechos o circunstancias que originen un fundado temor que el comprador incumplirá su obligación de pago del precio, se podrá suspender la entrega de las mercancías, si el comprador no anticipa su pago o fianza pagarlo en el plazo convenido.

## 7. Garantía

- 7.1 Nuestros productos siempre y cuando sean utilizados en condiciones normales o instalados de acuerdo con las normas en vigor, están garantizados contra todo defecto de fabricación por el plazo y condiciones que, para cada producto, figure en la correspondiente tarjeta de garantía entregada con el producto o, en su defecto, establezca la Ley. Para el disfrute de esta garantía será necesario, en cada caso, la presentación de la factura de compra del producto y la

aceptación del defecto por nuestro servicio postventa, que procederá a su reparación o sustitución, y a la recogida de los productos defectuosos.

- 7.2 Nuestra garantía cubre la reposición del material sin cargo alguno para el comprador, en los términos de la legislación vigente.
- 7.3 En consecuencia sólo ampara defectos de fabricación, nunca defectos de funcionamiento de instalación, independientes de los primeros.
- 7.4 Los gastos de transporte y embalajes que se originen en las reparaciones cubiertas por la garantía, son a cargo de **Baxi Calefacción, S.L.U.**

## 8. Reclamaciones

- 8.1 Además de la garantía que cubre nuestros productos, atenderemos las reclamaciones justificadas distinguiendo 2 causas principales:
  - 8.1.1 Error en el material entregado (error administrativo o de preparación).  
Plazo de reclamación: 10 días hábiles a partir de la recepción del material.
  - 8.1.2 Material entregado deteriorado:  
Plazo: 10 días hábiles a partir de la recepción del material en mal estado externamente.  
Plazo: 30 días hábiles a partir de la recepción del material en mal estado internamente.
- 8.2 Para gestionar las incidencias requerimos:
  - 8.2.1 Anotar la incidencia (si es daño externo) en los documentos de entrega del material.
  - 8.2.2 Rellenar el impreso de recogida remitido por **BAXI** cuando lo solicitemos.

## 9. Devoluciones

- 9.1 No se admiten sin nuestra previa autorización.
- 9.2 De su importe se deducirá un porcentaje no inferior al 10% en concepto de gastos de recepción, prueba, inspección y demérito, salvo que se especifique otro porcentaje en las tarifas de cada producto.
- 9.3 Se enviarán, franco portes, a la fábrica que previamente se indicará.

## 10. Finalización del suministro

- 10.1 En los casos de suministro continuado de productos, éste podrá darse por finalizado, en cualquier momento, en los siguientes supuestos:
  - 10.1.1 Por mutuo acuerdo de las partes.
  - 10.1.2 Sin necesidad de alegar motivo alguno, mediante el envío a la otra parte de una comunicación por escrito con una antelación mínima de 30 días a la fecha de efectos de la finalización del suministro.
  - 10.1.3 En cualquier momento, no siendo necesario preaviso alguno, en caso de incumplimiento grave e intencionado de cualquiera de las obligaciones adquiridas por la otra parte, sin perjuicio del derecho de la parte no incumplidora a optar por seguir con el suministro y exigir el pleno cumplimiento de sus obligaciones, con compensación, en ambos casos, por las pérdidas causadas por tal incumplimiento.

## Condiciones generales de venta

La parte no incumplidora notificará a la otra Parte por escrito el incumplimiento, debiendo la otra parte subsanar dicho incumplimiento en un plazo de 30 días. Si el incumplimiento no ha sido subsanado al finalizar dicho plazo, la Parte no incumplidora podrá finalizar el suministro de los productos.

10.1.4 Por liquidación, disolución y/o cierre comercial de cualquiera de las Partes.

10.2 La finalización del suministro en los términos aquí previstos no otorgará al comprador el derecho a recibir indemnización o compensación de ningún tipo, sin bien las partes deberán seguir cumpliendo estrictamente con todas y cada una de sus obligaciones hasta la definitiva extinción de los vínculos obligacionales, en especial, la liquidación de los saldos que, en su caso, estuvieran pendientes.

### 11. Protección de datos de carácter personal

**Baxi Calefacción, S.L.U** es el responsable del tratamiento de los datos personales proporcionados bajo su consentimiento y le informa que los mismos serán tratados de conformidad con lo dispuesto en las normativas vigentes en protección de datos personales y el Reglamento (UE) 2016/679 de 27 de abril de 2016 (GDPR), con la finalidad de mantener una relación comercial. Los datos serán conservados mientras exista un interés mutuo y/o legítimo para mantener el fin del tratamiento y cuando ya no sean necesarios para tal fin, se suprimirán con medidas de seguridad adecuadas para garantizar la seudonimización o la destrucción total de los mismos. Los datos se comunicarán a terceros con los que **Baxi Calefacción, S.L.U.** se ha vinculado contractualmente, con la exclusiva finalidad de prestar el servicio solicitado (p.ej. empresa de transporte). Asimismo a cualquier tercero por obligación legal. Podrá ejercer los derechos de acceso, rectificación, portabilidad y supresión de sus datos, así como el de limitación y oposición a su tratamiento dirigiéndose a nuestro Delegado de Protección de Datos en la dirección C/ Salvador Espriu, 9 - 08908 L'HOSPITALET DE LLOBREGAT (Barcelona). Email: dpo@bdrthermea.es. También podrá interponer una reclamación en la [www.aepd.es](http://www.aepd.es).

### 12. Notificaciones

Las comunicaciones podrán realizarse por cualquier medio que acredite su contenido y deje constancia fehaciente de su remisión y recepción, incluyendo correo certificado con acuse de recibo, burofax, fax o correo electrónico.

### 13. Jurisdicción

Los compradores al igual que esta sociedad **Baxi Calefacción, S.L.U.** se someten expresamente a la Jurisdicción de los Tribunales y Juzgados de Barcelona, con renuncia a cualquier otro fuero o jurisdicción.

## CONDICIONES ESPECIALES

### 1. Asunción de riesgos

1.1 A solicitud del comprador para cada pedido, mediante el pago de un recargo del 1,5% sobre el precio de las mercancías vendidas, asumiremos los riesgos de transporte.

1.2 Salvo que recibamos orden expresa en contra de esta norma por parte del Cliente, se efectuarán siempre aseguradas, la expedición de los siguientes artículos:

- Quemadores
- Grupos térmicos Lidia
- Gavina Plus
- Argenta

Precios de acuerdo con la Legislación vigente.













Madrid • Barcelona • Lisboa

902 89 80 00

[www.baxi.es](http://www.baxi.es)

[informacion@baxi.es](mailto:informacion@baxi.es)

**DELEGACIÓN CENTRO**

Tel. 91 746 0830  
[delegacion.centro@baxi.es](mailto:delegacion.centro@baxi.es)

**DELEGACIÓN NORTE**

Tel. 944 754 624  
[delegacion.norte@baxi.es](mailto:delegacion.norte@baxi.es)

**DELEGACIÓN SUR**

Tel. 96 340 2013  
[delegacion.sur@baxi.es](mailto:delegacion.sur@baxi.es)

**DELEGACIÓN ESTE**

Tel. 93 263 4028  
[delegacion.este@baxi.es](mailto:delegacion.este@baxi.es)

**DELEGACIÓN OESTE**

Tel. 98 528 0642  
[delegacion.oeste@baxi.es](mailto:delegacion.oeste@baxi.es)

**BAXI**  
LA NUEVA CLIMATIZACIÓN



C2EC018 0220 © Baxi Calefacción, S.L.U. (2020)/2

